

CATALOGO PRODOTTI 2018



MADE IN ITALY DAL 1974



Creatività, lungimiranza, capacità di rischiare, orgoglio, fatica, audacia, determinazione, entusiasmo, condivisione, intuito, spirito di squadra, tradizione, contiguità con l'arte, memoria. Molti sono gli ingredienti che fanno di un prodotto, un prodotto italiano. Ogni prodotto Cardin è pensato in Italia e costruito in Italia.

SICURAMENTE È CARDIN ELETTRONICA



Nel 1974 inizia la nostra storia, ma già secondo linee ben precise, concrete e senza astrazioni, tracciate da valori imprenditoriali che ritroviamo ancora oggi: rispetto per chi collabora con noi e per l'ambiente che c'è intorno a noi. Fiducia nelle persone, nei progetti e nel futuro. Volontà di produrre sistemi per l'automazione e il controllo di ingressi con materiali selezionati, catalizzando il meglio della nostra area in termini di competenza, esperienza e necessità di eccellenza. La stessa eccellenza che nel 2011 ci ha fatto entrare nel Gruppo Riello Elettronica per dare ai nostri valori un orizzonte più ampio.

Ogni azienda
è un mondo
unico... entrate
nel nostro.



Da oggi l'offerta Cardin Elettronica si amplia notevolmente e si differenzia. Dopo la fusione con Telcoma nel 2014, l'azienda compie il passo successivo, presentando un nuovo catalogo prodotti unificato, frutto di una selezione ed un potenziamento di entrambe le gamme originali. Andiamo avanti mantenendo sempre presente la nostra storia e le nostre radici, consapevoli di realizzare soluzioni per l'automazione e il comando a distanza che si distinguono per efficienza, stile e innovazione. Il risultato, ne siamo certi, vi piacerà.



TELCOMA



CARDIN
è parte di
un mondo
più grande



www.riello-elettronica.it

Il gruppo Riello Elettronica si compone oggi di ventitré società con nove stabilimenti produttivi in tutto il mondo e compete globalmente su diverse aree di business. L'area POWER, il core business, riguarda la conversione dell'energia e la produzione di gruppi statici di continuità (UPS) e di sistemi di conversione per l'energia solare (inverter). La Cardin Elettronica guida l'area AUTOMATION, che offre soluzioni di automazione e comando a distanza per chiusure e sistemi di sicurezza. L'area SAFETY & SECURITY si compone di realtà che realizzano sistemi di antintrusione, antincendio e controllo abitativo, oltre che soluzioni per la sicurezza degli addetti ai macchinari di produzione. Tutte le aziende del gruppo operano congiuntamente per proporre soluzioni innovative destinate a migliorare concretamente il lavoro e la vita di tutti.



Cardin ci tiene alla sua identità, costruita attraverso gli anni, fatta di scelte efficaci, di rapporti premianti, di soddisfazione per chi lavora all'interno, per gli interlocutori esterni: installatori e clienti finali. In modo trasversale ma forte, Cardin ha consolidato una sua area di valore perché il tempo ha accompagnato favorevolmente le sue scelte, restituendo ai suoi prodotti una necessità d'essere che ne ha fatto degli oggetti amici, entrati con sincerità tra i nostri oggetti quotidiani. Far parte di un gruppo non significa sciogliere in esso la propria storia, ma rafforzare le proprie idee, con l'obiettivo di avere più possibilità di confronto, maggiore stimolo alla ricerca, una visione ancora più allargata e aperta verso il futuro.

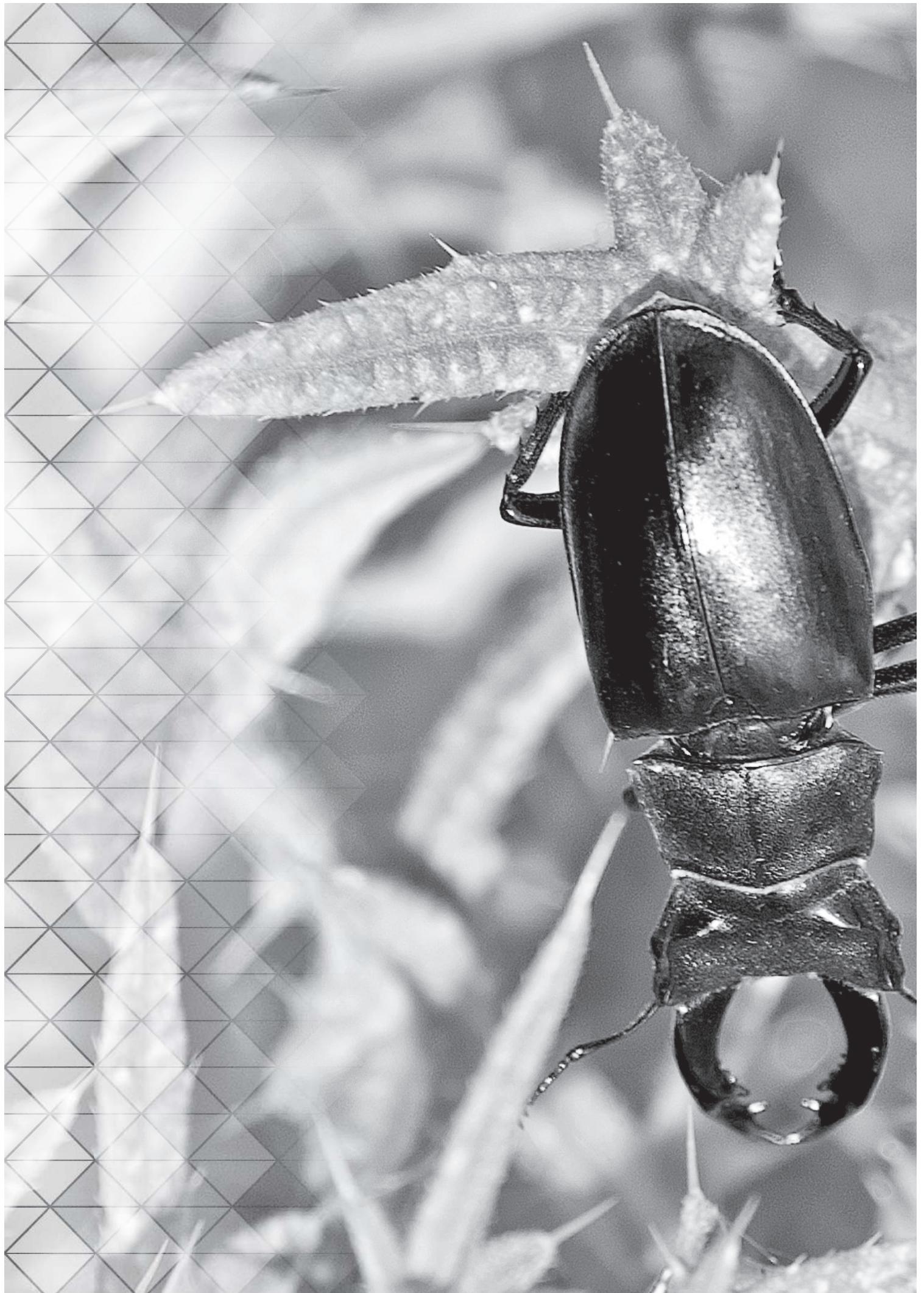

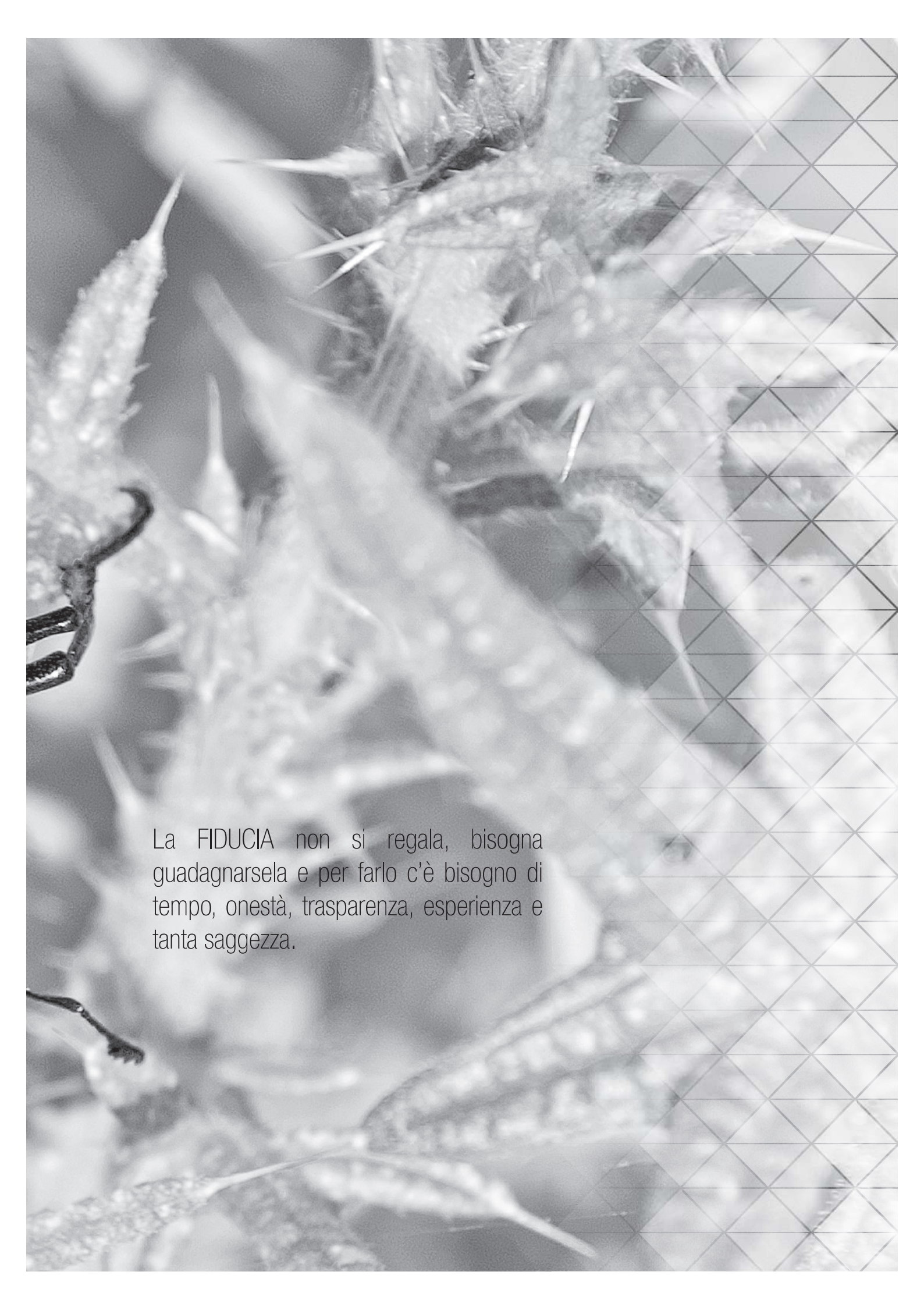

La FIDUCIA non si regala, bisogna guadagnarsela e per farlo c'è bisogno di tempo, onestà, trasparenza, esperienza e tanta saggezza.

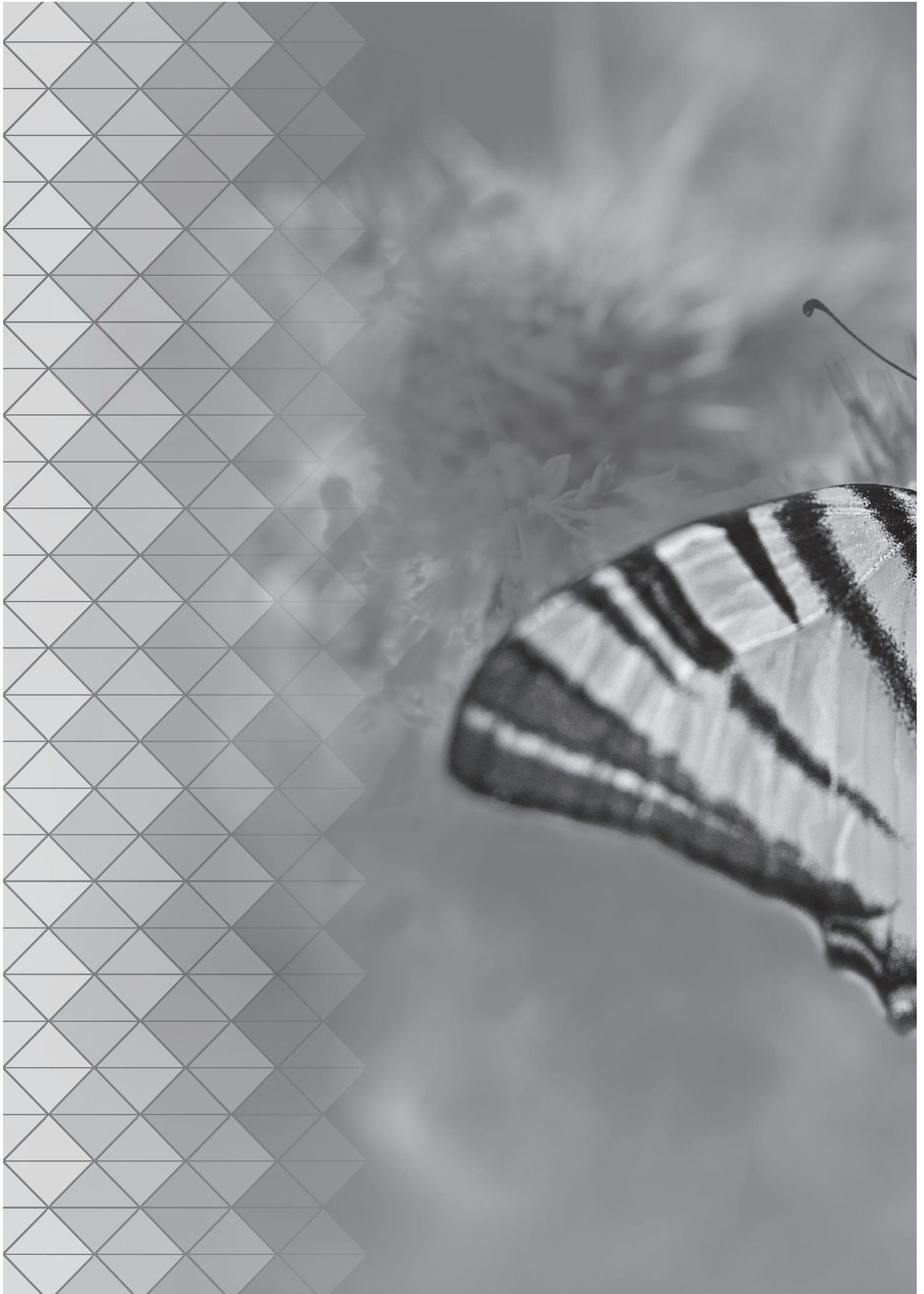

La FIDUCIA è la sicurezza che non verrà fatto un torto,
che non sarà delusa l'aspettativa, che la mano tesa
sarà ferma e salda e che sarà possibile lasciarsi andare
in quel piccolo passo che può sembrare un volo.



La FIDUCIA è un patto non scritto che nasce da un legame profondo e dalla certezza che chi dona fiducia riceve fiducia, SICURI che solo così sarà possibile compiere le imprese più forti.



SICURAMENTE È CARDIN ELETTRONICA



Le regole ci rendono più forti e più sicuri

La misurazione delle forze statiche e dinamiche, rappresenta la cifra del nostro saper fare bene, del nostro voler fare meglio.

Lavoriamo con la certezza di avere eseguito ogni installazione nel preciso rispetto delle normative europee EN12453 e EN12445.



































La grande forza sotto controllo ha la levità di un soffio.



SOMMARIO

AUTOMAZIONI	P. 18 - 183
ELETTRONICA	P. 184 - 261
ELEMENTI IDENTIFICATIVI CARDIN	P. 262 - 265
TAVOLE COMPARATIVE	P. 266 - 279

CHIAVE DI LETTURA SIMBOLI

 24V	Motore alimentato a 24Vdc	 20s 90°	Tempo di apertura a 90°		Multi-decoding
	Uso intensivo	 110° max	Apertura anta massima		Multi-decoding open collector
	Sistema a bagno d'olio	 5m max	Lunghezza anta massima		Interfaccia rete
	Sistema idraulico	 3m	Lunghezza massima asta		Memoria wireless
	Controllo tramite encoder magnetico	 2,7m h-max	Altezza porta massima		Transceiver
	Rallentamento in chiusura e apertura	 12 m²	Superficie porta massima		Display LCD grafico
	Motore autobloccante	 6 s	Tempo di apertura anta		Sun Power
	Motore reversibile	 PRG	Programmatore integrato		Real-time clock
	Impostazione Master - Slave		Autoapprendimento		Radio-ricevente integrata
	Collegamento precablato		Batterie in tampone integrate		App Cardin
	Peso anta massimo		Batterie NiMH integrate		3 anni di garanzia
			Prodotto in classe 3		Sincronismo con trasmissione multiplexata

Abbracciate la nuova
generazione Cardin



AUTOMAZIONI



AUTOMAZIONI PER CANCELLI SCORREVOLI Pagine 18-43

Linea completa per movimentare cancelli di tutte le dimensioni. Compattissimi, con dotazioni di serie veramente complete, si integrano su ogni tipo di struttura e risultano inattaccabili dagli agenti atmosferici.



AUTOMAZIONI INTEGRABILI PER CANCELLI SCORREVOLI Pagine 44-51

Una linea di prodotti dedicati alle industrie costruttrici di cancelli scorrevoli fabbricati in serie.



AUTOMAZIONI A BRACCIO PER CANCELLI A BATTENTE Pagine 52-91

Ideali per l'applicazione su strutture anche di grandi dimensioni, con cerniere molto disassate. Permettono di realizzare aperture particolari con movimento contrario rispetto alla posizione del motore. Si integrano ottimamente sulla struttura fissa salvaguardando l'estetica del cancello.



AUTOMAZIONI A VITE SENZA FINE PER CANCELLI A BATTENTE Pagine 92-119

Ideali per l'applicazione su strutture con pilastri di tutte le dimensioni (anche ridottissime): si applica con estrema facilità senza ricorrere ad opere murarie offrono un eccellente servizio in termini di numero di manovre.



AUTOMAZIONI INTERRATE PER CANCELLI A BATTENTE Pagine 120-133

Ideale per l'applicazione su cancelli che non consentano un fissaggio a manto o dove sia richiesto l'occultamento totale dell'automazione.



AUTOMAZIONI INTEGRABILI PER CANCELLI A BATTENTE Pagine 134-139

Una linea di prodotti dedicati alle industrie costruttrici di cancelli a battente fabbricati in serie.



AUTOMAZIONI PER PORTE BASCULANTI CONTRAPPESI Pagine 140-151

Piacevoli su ogni tipo di porta basculante, ne mantengono l'integrità estetica e ne custodiscono quella meccanica. Una scelta bilanciata, per un servizio impeccabile.



AUTOMAZIONI A TRAINO PER PORTE SEZIONALI Pagine 152-159

Instancabili accompagnano la porta sezionale in ogni momento della sua corsa valorizzandone le prestazioni e mantenendole nel tempo.



AUTOMAZIONI PER BARRIERE STRADALI Pagine 160-175

Efficienza pura, performance complete. Un movimento impeccabile le contraddistingue ed è un piacere guardarle anche a riposo.



SALVAPARCHEGGIO ELETTROMECCANICO AUTOALIMENTATO Pagine 176-177

Robusta protezione per il proprio posto auto con movimento elettronico silenzioso. Il salvaparcheggio si inserisce in qualsiasi contesto architettonico.



APPARECCHIATURE DI COMPLETAMENTO IMPIANTO. DISPOSITIVI AUSILIARI DI SICUREZZA Pagine 178-183

Colonnine in alluminio per il fissaggio di fotocellule, selettori e accessori vari. Coste sensibili per la messa in sicurezza di ogni impianto.



AUTOMAZIONI PER CANCELLI SCORREVOLI

GUIDA RAPIDA
ALLA SCELTA

PAG. 20

CARDIN PRO SL
AUTOMAZIONI MASTER 24V



PAG. 22

CARDIN TRADE SL
AUTOMAZIONI MASTER 24V-230V



PAG. 30

CARDIN INSIDE SLi
AUTOMAZIONI ASSERVITE 24V



PAG. 44

GUIDA RAPIDA

CANCELLI SCORREVOLI



SL
AUTOMAZIONI
MASTER

CARDIN PRO



+ -
NiMH (opzionale)

+ -
NiMH

500
kg

500
kg

128
PIX



800
kg

128
PIX



1500
kg

128
PIX



3000
kg



SL524



SL524CB



SLX824CB



SLX1524CB



SLX3024CB



SL ACE
AUTOMAZIONI
MASTER

CARDIN TRADE

(opzionale)



300
kg

M/S
600
kg



SL ACE FAST



SL ACE 601

GUIDA RAPIDA

CANCELLI SCORREVOLI



SL EVO

AUTOMAZIONI MASTER

CARDIN TRADE

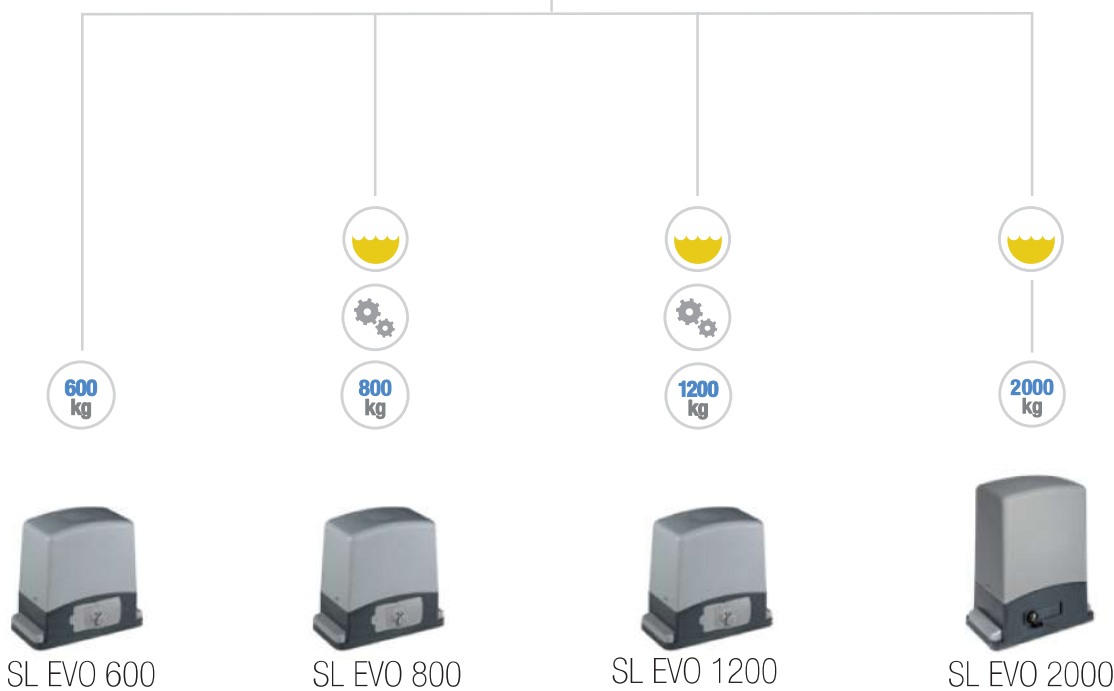

SLi

AUTOMAZIONI INTEGRABILI ASSERVITE

CARDIN INSIDE

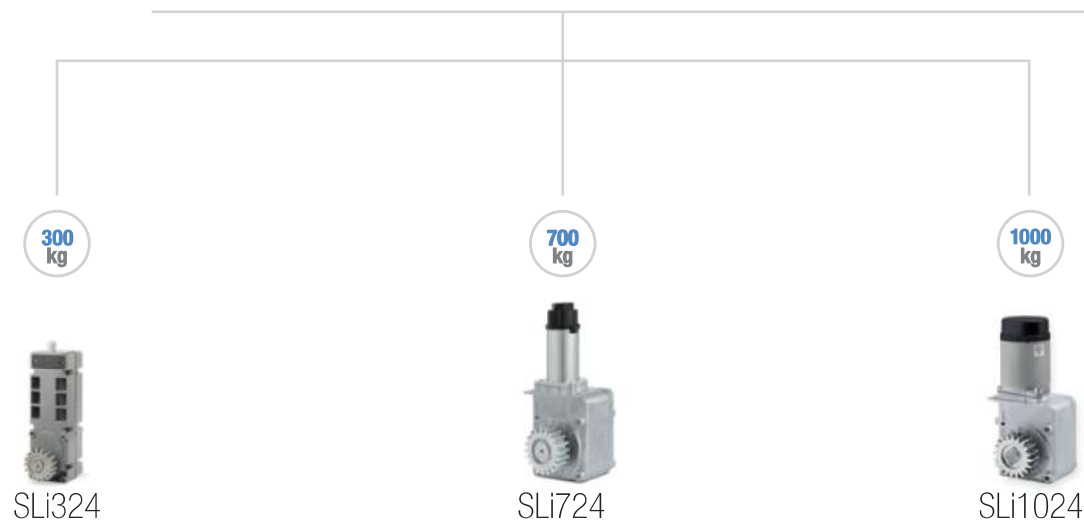

AUTOMAZIONI AUTOPROGRAMMABILI PER CANCELLI SCORREVOLI

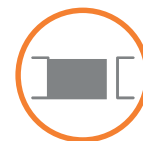

CARDIN PRO SERIE SL

Una "macchina completa" che contiene al suo interno tutte le componenti elettroniche e meccaniche atte a gestire il controllo della posizione dell'anta e le funzioni di sicurezza dell'impianto. Forte ed instancabile, comandato e controllato da un'elettronica evoluta, è dotato di un potente motore alimentato a corrente continua coadiuvato da un sistema cinematico a doppia riduzione ottimamente calibrato per ridurre al minimo gli effetti delle sollecitazioni che lo spostamento di portoni pesanti può provocare sul motore e sulla struttura.

L'installazione è possibile su qualsiasi struttura sia a SX che a DX della luce passaggio. Previsti modelli per uso abitativo e uso industriale. L'utilizzo di motori a corrente continua, aumenta le prestazioni e le garanzie di un'alta efficienza, lunga durata, servizio continuo ed estrema silenziosità.

Il programmatore integrato garantisce il controllo della posizione dell'anta tramite encoder con programmazione ad autoapprendimento, questo riduce al minimo i tempi di posa e rende ottimale la programmazione. Il riposizionamento interviene in automatico qualora eventi estranei si manifestino sulla corsa dell'anta. Il controllo operato dalla centrale si completa con le sicurezze antischiacciamento e le funzioni di "soft start" e "soft stop".

Compatibile con il sistema INTPRG-3G/WF che permette il controllo e la programmazione dei parametri di sistema da postazioni remote.

È possibile asservire un motore su installazioni con cancelli scorrevoli contrapposti, tramite un collegamento via filo, utilizzando i moduli Cardin MODCA.

Multi-decodifica:

La gamma ha come dotazione di serie il modulo multi-decodifica per il comando in remoto (S449 - S486 - S504 - S508), caricabatteria e batterie NiMH che consentono l'attuazione di una o più manovre in caso di assenza di tensione di rete.



Compatibile con il sistema di scambio dati tra dispositivi digitali (smartphone, tablet, ecc.) e le centrali elettroniche multifunzionali Cardin.



Vedi sezione **INTERFACCIA PROGRAMMATORI 24V** pag. 196



SBLOCCO SLX3024CB



AUTOPROGRAMMABILE TRAMITE
DISPLAY LCD GRAFICO



SBLOCCO SLX1524CB



PROGRAMMATORE SL524



SBLOCCO SL524

CARDIN PRO SERIE SL

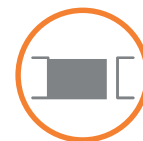

DESCRIZIONE PRODOTTO

CODICE

GRUPPO ELETTROMECCANICO CON MOTORE 24V

L'automazione è composta da un motoriduttore autobloccante controllato tramite encoder magnetico con integrati:

- programmatore elettronico;
- ricevitore 433MHz FM;
- caricabatteria estraibile;
- batterie NiMH.

Il programmatore è dotato di un display LCD (16 cifre x 2 righe) in sei lingue diverse che permette la visualizzazione delle fasi di programmazione, la lettura del numero di manovre attuate dall'automazione e l'impostazione rapida dei parametri del sistema tra i quali la modalità del tasto dinamico, richiusura automatica, prelampeggio, attivazione intermittente del lampeggiante, modalità di funzionamento della lampada spia e delle fotocellule, la gestione dei codici radio ecc.

L'apparecchiatura è dotata di un sicuro ed affidabile sistema di sblocco manuale a manopola personalizzata (in dotazione).

GRUPPO ELETTROMECCANICO CON MOTORE 24V

Versione SL524 senza batterie e caricabatteria.

GRUPPO ELETTROMECCANICO CON MOTORE 24V

L'automazione è composta da un motoriduttore autobloccante (con velocità di traslazione 13 metri/minuto) controllato tramite encoder magnetico con integrati:

- programmatore elettronico;
- ricevitore 433MHz FM;
- caricabatteria estraibile;
- batterie NiMH.

L'elettronica di controllo è dotata di un display LCD grafico retroilluminato (128 x 128 pixel) in sei lingue diverse che consente la visualizzazione, tramite menù, di tutte le funzioni in atto, la lettura del numero di manovre attuate dall'automazione e l'impostazione rapida dei parametri del sistema tra i quali la modalità del tasto dinamico, richiusura automatica, prelampeggio, attivazione intermittente del lampeggiante, modalità di funzionamento della lampada spia e delle fotocellule ecc. Inoltre permette l'impostazione di 10 eventi (visualizzati su display), grazie alla presenza del real-time clock, in modo da regolare aperture e chiusure in diverse ore del giorno tenendo conto di 3 fasce settimanali (Lu-Ve, Sa-Do, Lu-Do); gli eventi si possono abilitare/disabilitare (nel caso di ferie) oltre che dal menù anche da un canale radio. L'apparecchiatura è dotata di un sicuro ed affidabile sistema di sblocco manuale con azionamento a chiave personalizzata.

SL524CB

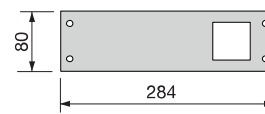

BASE DI FISSAGGIO
CODICE DI RICAMBIO 999423

SL524

SLX824CB

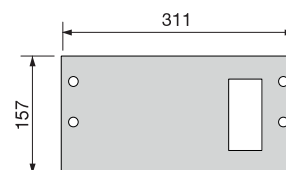

BASE DI FISSAGGIO
CODICE DI RICAMBIO 999393

CARDIN PRO SERIE SL



DESCRIZIONE PRODOTTO

CODICE

GRUPPO ELETTROMECCANICO CON MOTORE 24V

L'automazione è composta da un motoriduttore autobloccante controllato tramite encoder magnetico con integrati:

- programmatore elettronico;
- ricevitore 433MHz FM;
- caricabatteria estraibile;
- batterie NiMH.

L'elettronica di controllo è dotata di un display LCD grafico retroilluminato (128 x 128 pixel) in sei lingue diverse che consente la visualizzazione, tramite menù, di tutte le funzioni in atto, la lettura del numero di manovre attuate dall'automazione e l'impostazione rapida dei parametri del sistema tra i quali la modalità del tasto dinamico, richiusura automatica, prelampeggio, attivazione intermittente del lampeggiante, modalità di funzionamento della lampada spia e delle fotocellule ecc. Inoltre permette l'impostazione di 10 eventi (visualizzati su display), grazie alla presenza del real-time clock, in modo da regolare aperture e chiusure in diverse ore del giorno tenendo conto di 3 fasce settimanali (Lu-Ve, Sa-Do, Lu-Do); gli eventi si possono abilitare/disabilitare (nel caso di ferie) oltre che dal menù anche da un canale radio. L'apparecchiatura è dotata di un sicuro ed affidabile sistema di sblocco manuale con azionamento a chiave personalizzata.

SLX1524CB

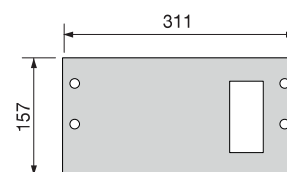

BASE DI FISSAGGIO
CODICE DI RICAMBIO 999393

GRUPPO ELETTROMECCANICO CON MOTORE 24V

L'automazione è composta da un motoriduttore autobloccante controllato tramite encoder magnetico con integrati:

- programmatore elettronico;
- ricevitore 433MHz FM;
- caricabatteria estraibile;
- batterie NiMH.

L'elettronica di controllo è dotata di un display LCD grafico retroilluminato (128 x 128 pixel) in sei lingue diverse che consente la visualizzazione, tramite menù, di tutte le funzioni in atto, la lettura del numero di manovre attuate dall'automazione e l'impostazione rapida dei parametri del sistema tra i quali la modalità del tasto dinamico, richiusura automatica, prelampeggio, attivazione intermittente del lampeggiante, modalità di funzionamento della lampada spia e delle fotocellule ecc. Inoltre permette l'impostazione di 10 eventi (visualizzati su display), grazie alla presenza del real-time clock, in modo da regolare aperture e chiusure in diverse ore del giorno tenendo conto di 3 fasce settimanali (Lu-Ve, Sa-Do, Lu-Do); gli eventi si possono abilitare/disabilitare (nel caso di ferie) oltre che dal menù anche da un canale radio.

L'apparecchiatura è dotata di un sicuro ed affidabile sistema di sblocco manuale con azionamento a manopola protetto da un robusto sportello con chiusura a chiave personalizzata.

SLX3024CB

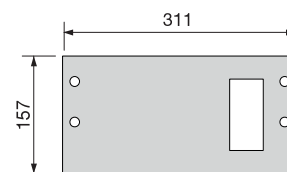

BASE DI FISSAGGIO
CODICE DI RICAMBIO 999393

CARDIN PRO SERIE SL

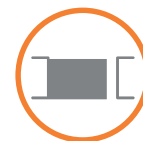

DESCRIZIONE ACCESSORI

CODICE

CREMAGLIERA

in nylon rinforzato con fibra di vetro e anima in acciaio per cancelli scorrevoli fino a 600kg.

MODELLO CON 4 ASOLE DI FISSAGGIO POSTE AL DI SOTTO

30mm x 20mm, modulo 4, spezzoni lunghezza 1m.

CRENY1



CREMAGLIERA

in poliammide con anima in acciaio per cancelli scorrevoli fino a 1500kg.

MODELLO CON 6 ASOLE DI FISSAGGIO POSTE AL DI SOTTO

30mm x 20mm, modulo 4, spezzoni lunghezza 1m.

CREMP



MODELLO CON 6 ASOLE DI FISSAGGIO POSTE AL DI SOPRA

30mm x 20mm, modulo 4, spezzoni lunghezza 1m.

CRENY



CREMAGLIERA

in acciaio zincato per cancelli scorrevoli fino a 3000kg. Particolarmente adatta per applicazioni industriali.

MODELLO A SALDARE

22mm x 22mm, modulo 4, spezzoni lunghezza 2m.

SLOAC



MODELLO CON ASOLE

30mm x 12mm, modulo 4, spezzoni lunghezza 1m.

SLOAC2



REGOLATORE DI VELOCITÀ

Il dispositivo va fissato sulla cremagliera in asse con il motore al fine di recuperare la corretta scorrevolezza del cancello su impianti con leggeri difetti di pendenza.

RVS



MODULO DI SCAMBIO VIA CAVO

Permette il collegamento via filo per la funzione master/slave di due motori.

MODCA



KIT CARICABATTERIA + BATTERIE NIMH

Permette il funzionamento del gruppo SL524 anche in assenza di rete.

KBNIMH-1



CARDIN PRO SERIE SL



POSIZIONAMENTO DEL GRUPPO

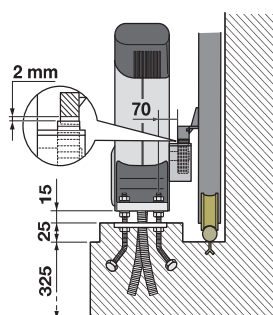

**SL524
SL524CB**

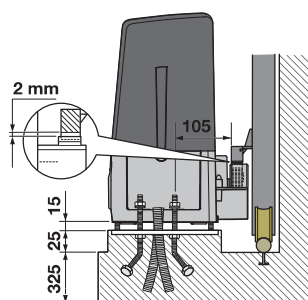

**SLX824CB - SLX1524CB
SLX3024CB**

ESEMPIO D'INSTALLAZIONE

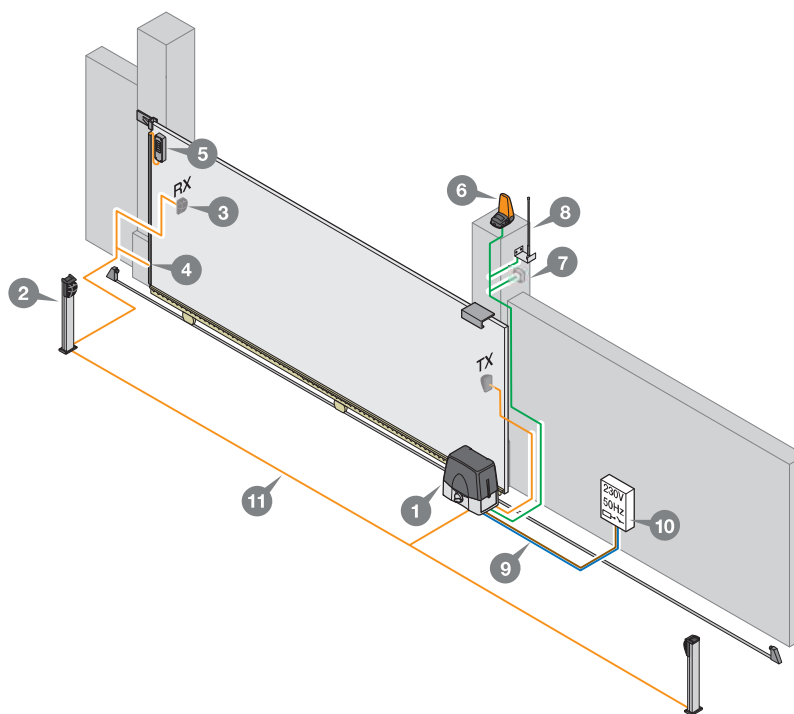

LEGENDA

- 1 Motoriduttore
- 2 Fotocellula interna
- 3 Fotocellula esterna
- 4 Costa sensibile
- 5 Radioshield
- 6 Lampeggiatore
- 7 Selettore a chiave
- 8 Antenna esterna
- 9 Cavo alimentazione principale 230Vac
- 10 Interruttore onnipolare
- 11 Canalatura per collegamenti a bassa tensione

Attenzione: Lo schema rappresentato è puramente indicativo e viene fornito come base di lavoro al fine di consentire una scelta dei componenti elettronici Cardin da utilizzare. Detto schema non costituisce pertanto vincolo alcuno per l'esecuzione dell'impianto.

CARDIN PRO SERIE SL

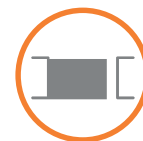

DATI TECNICI

CARATTERISTICHE GENERALI

		SL524-524CB	SLX824CB	SLX1524CB	SLX3024CB
Alimentazione	Vac	230	230	230	230
Frequenza	Hz	50	50	50	50
Corrente nominale assorbita	A	0,75	0,9	0,9	1,1
Potenza assorbita	W	170	200	200	250
Intermittenza di lavoro	%	70	70	70	70
Velocità di traslazione	m/min	9,2	13	9,5	8
Coppia max.	Nm	42	57	74	90
Temperatura di esercizio	°C	-20°...+55	-20°...+55	-20°...+55	-20°...+55
Grado di protezione	IP	44	44	44	44

DATI MOTORE

Alimentazione motore	Vdc	24	24	24	24
Potenza massima assorbita	W	38	110	130	160
Corrente nominale assorbita	A	1,8	3	3,5	4,5

RICEVENTE INCORPORATA

Frequenza di ricezione	MHz	433.92 / 868,3	433.92 / 868,3	433.92 / 868,3	433.92 / 868,3
Canali	N°	4	4	4	4
Funzioni gestibili	N°	6	8	8	8
Codici memorizzabili	N°	300 / 1000	300 / 1000	300 / 1000	300 / 1000

DIMENSIONI D'INGOMBRO

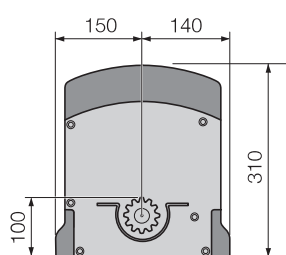

SL524 - SL524CB

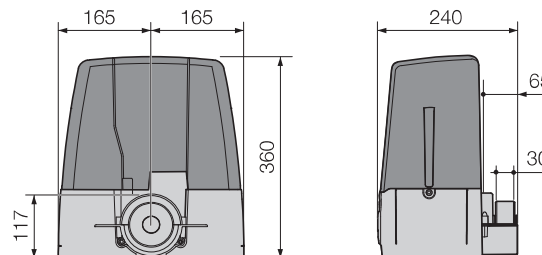

SLX824CB - SLX1524CB

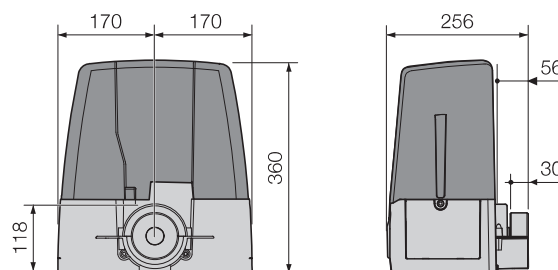

SLX3024CB

KIT COMPLETO PER CANCELLI SCORREVOLI

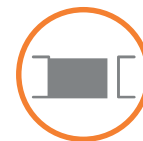

CARDIN PRO SERIE SL

Un'automazione completa con motore 24V per cancelli scorrevoli di medie e piccole dimensioni, dotata di programmatore autoprogrammabile completo di modulo multi-decodifica S449-S486-S504-S508, scheda ricevitore 433MHz, batterie NiMH e caricabatteria, ideale per l'applicazione su cancelli scorrevoli a uso residenziale.

Realizzato in lega di alluminio e materiale plastico antiurto, è protetto da finiture tenaci agli agenti atmosferici e curate nel dettaglio.

Il programmatore è dotato di un display LCD (16 cifre x 2 righe) in sei lingue diverse che permette la visualizzazione delle fasi di programmazione, la lettura del numero di manovre attuate dall'automazione e l'impostazione rapida dei parametri del sistema tra i quali la modalità del tasto dinamico, richiusura automatica, prelampeggio, attivazione intermittente del lampeggiante, modalità di funzionamento della lampada spia e delle fotocellule, la gestione dei codici radio ecc.

Il controllo operato dalla centrale si completa con le sicurezze antischiacciamento, le funzioni di "soft start" e "soft stop" ed il riposizionamento automatico qualora eventi estranei si manifestino sulla corsa dell'anta.

Compatibile con il sistema INTPRG-3G/WF che permette il controllo e la programmazione dei parametri di sistema da postazioni remote.

Per ante peso max. 500kg.



K-SL524CBX

IMBALLO
DIMENSIONI: 390 x 175 x 320
PESO LORDO: 11,5 kg
COLLI PER PALLET: 24 pz



CARDIN PRO SERIE SL

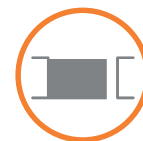

DESCRIZIONE KIT

CODICE **K-SL524CBX**

GRUPPO ELETTROMECCANICO AUTOBLOCCANTE

con motore 24Vdc controllato tramite encoder.
Programmatore elettronico incorporato con ricevitore 433MHz FM,
caricabatteria e batterie NIMH.
Per cancelli fino a 500kg.

SL524CB



2 TRASMETTITORI A 4 FUNZIONI

433MHz FM ROLLING CODE.

TXQ504C4



COPIA DI FOTOCELLULE A SUPERFICIE

in classe 3 con ottica orientabile, portata 10m.

CDR999



LAMPEGGIANTE A LED

24V a doppio LED temporizzato.

MOLLIGHT3



ANTENNA DEDICATA

433MHz.

ANS400-MOL



TARGA DI AVVERTENZA INTERNAZIONALE

in alluminio multilingue.

TARGA-INT



AUTOMAZIONI AUTOPROGRAMMABILI PER CANCELLI SCORREVOLI

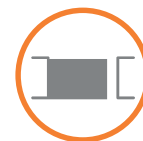

(opzionale)

CARDIN TRADE SERIE SL ACE

Motoriduttori elettromeccanici con elettronica di controllo integrata atta a gestire il controllo della posizione dell'anta e le funzioni di sicurezza dell'impianto. Ideali per cancelli scorrevoli residenziali, il gruppo muove l'anta fino a 16 metri/minuto con possibilità di regolazione della velocità.

Forte e veloce, comandato e controllato da un'elettronica evoluta, è dotato di un potente motore alimentato a corrente continua coadiuvato da un sistema cinematico ottimamente calibrato per ridurre al minimo gli effetti delle sollecitazioni che lo spostamento di cancelli può provocare sul motore e sulla struttura.

Cassa del riduttore in alluminio pressofuso. All'interno opera un sistema di riduzione a vite senza fine con lubrificazione a grasso.

L'installazione, su una robusta base in acciaio trattato anticorrosione, è possibile su qualsiasi struttura sia a SX che a DX della luce passaggio.

L'utilizzo di motori corrente continua aumenta le prestazioni e le garanzie di un'alta efficienza, lunga durata, servizio continuo ed estrema silenziosità.

Il programmatore integrato garantisce il controllo della posizione dell'anta tramite encoder con programmazione ad autoapprendimento, questo riduce al minimo i tempi di posa e rende ottimale la programmazione.

Il riposizionamento interviene in automatico qualora eventi estranei si manifestino sulla corsa dell'anta. Il controllo operato dalla centrale si completa con le sicurezze antischiacciamento e le funzioni di "soft start" e "soft stop".

Open collector

La gamma è predisposta per l'inserimento di una scheda radio ricevente open collector che garantisce la compatibilità con tutte le serie di radiocomandi disponibile nel catalogo Cardin.



PROGRAMMATORE ELETTRONICO
CON MORSETTI ESTRAIBILI



SCHEDA RADIO RICEVENTE
OPEN COLLECTOR



SBLOCCO SL ACE FAST



SISTEMA DI ANCORAGGIO
RAPIDO



SBLOCCO SL ACE 601

CARDIN TRADE SERIE SL

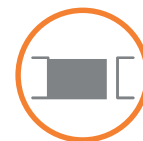

DESCRIZIONE PRODOTTO

CODICE

GRUPPO ELETTROMECCANICO CON MOTORE 24V

L'automazione è composta da un motoriduttore autobloccante controllato tramite encoder e finecorsa magnetici con integrati:

- programmatore elettronico;
- regolazione velocità motore;
- regolazione forza motore;
- innesto scheda radio open collector.

Il programmatore permette l'impostazione rapida dei parametri del sistema tra i quali la modalità del tasto dinamico, richiusura automatica, prelampeggio, attivazione intermittente del lampeggiante, modalità di funzionamento della lampada spia e delle fotocellule ecc. Ideale per cancelli scorrevoli residenziali fino a 300kg.

L'apparecchiatura è dotata di un sicuro ed affidabile sistema di sblocco manuale a chiave, protetto da uno sportello di plastica.



GRUPPO ELETTROMECCANICO CON MOTORE 24V

L'automazione è composta da un motoriduttore autobloccante controllato tramite encoder e finecorsa magnetici con integrati:

- programmatore elettronico;
- regolazione velocità motore;
- regolazione forza motore;
- doppio ingresso 8,2kΩ per il collegamento coste di sicurezza;
- innesto scheda radio open collector.

Il programmatore permette l'impostazione rapida dei parametri del sistema tra i quali la modalità del tasto dinamico, richiusura automatica, prelampeggio, attivazione intermittente del lampeggiante, modalità di funzionamento della lampada spia e delle fotocellule ecc. Compatibile con il sistema Prg-Link che permette il controllo e la programmazione dei parametri di sistema da postazione remota.

Possibilità di collegare due motoriduttori in configurazione Master e Slave per automazioni con ante contrapposte.

Ideale per cancelli scorrevoli residenziali fino a 600kg.

L'apparecchiatura è dotata di un sicuro ed affidabile sistema di sblocco manuale a chiave personalizzata, protetto da uno sportello di plastica.



SL ACE FAST

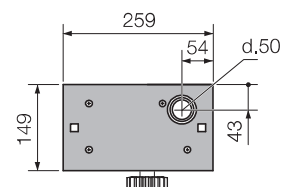

BASE DI FISSAGGIO
CODICE DI RICAMBIO PIAFACE300AS

SL ACE 601

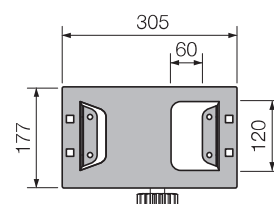

BASE DI FISSAGGIO
CODICE DI RICAMBIO RPIAFAVOZ

AUTOMAZIONI AUTOPROGRAMMABILI PER CANCELLI SCORREVOLI



CARDIN TRADE SERIE SL EVO

Motoriduttori elettromeccanici con elettronica di controllo integrata atta a gestire il controllo della posizione dell'anta e le funzioni di sicurezza dell'impianto. Ideale per cancellos resedenciales/industriales con motorización de 230V.

Forti e robusti, comandati e controllati da un'elettronica evoluta, la serie è dotata di potenti motori coadiuvati da un sistema cinematico ottimamente calibrato per ridurre al minimo gli effetti delle sollecitazioni che lo spostamento di cancelli può provocare sul motore e sulla struttura.

Cassa del riduttore in alluminio pressofuso. All'interno opera un sistema di riduzione a vite senza fine con lubrificazione a bagno d'olio (lubrificazione a grasso per il motoriduttore SL EVO 600).

L'installazione, su una robusta base in acciaio trattato anticorrosione, è possibile su qualsiasi struttura sia a SX che a DX della luce passaggio.

Il programmatore integrato garantisce il controllo della posizione dell'anta tramite encoder con programmazione ad autoapprendimento, questo riduce al minimo i tempi di posa e rende ottimale la programmazione.

Il controllo operato dalla centrale si completa con le sicurezze antischiacciamento e le funzioni di "soft start" e "soft stop".

Open collector

La gamma è predisposta per l'inserimento di una scheda radio ricevente open collector che garantisce la compatibilità con tutte le serie di radio comandi disponibile nel catalogo Cardin.



PROGRAMMATORE ELETTRONICO
CON MORSETTI ESTRAIBILI



SCHEDA RADIO RICEVENTE
OPEN COLLECTOR



SBLOCCO
SL EVO 600 - 800 - 1200



SISTEMA DI ANCORAGGIO
RAPIDO



SBLOCCO SL EVO 2000

CARDIN TRADE SERIE SL

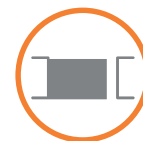

DESCRIZIONE PRODOTTO

CODICE

GRUPPO ELETTROMECCANICO AUTOBLOCCANTE

Per cancelli scorrevoli residenziali/industriali fino a 1200kg. Completo di encoder, fincorsa magnetici, freno elettronico e centrale incorporata. Rendimento costante nel tempo ed in ogni condizione grazie alla ridottissima usura dei componenti ed alla possibilità di mantenere l'olio a temperatura costante (nelle versioni SL EVO 800 e SL EVO 1200) con il riscaldatore HOT (opzionale). L'apparecchiatura è dotata di un sicuro ed affidabile sistema di sblocco manuale a chiave personalizzata, protetto da uno sportello di plastica.

MOTORIDUTTORE ELETTROMECCANICO CON MOTORE 230V

Lubrificazione a grasso. Per cancelli fino a 600kg.



MOTORIDUTTORE ELETTROMECCANICO CON MOTORE 230V

Lubrificazione a bagno d'olio. Per cancelli fino a 800kg.



MOTORIDUTTORE ELETTROMECCANICO CON MOTORE 230V

Lubrificazione a bagno d'olio. Per cancelli fino a 1200kg.



MOTORIDUTTORE ELETTROMECCANICO AUTOBLOCCANTE CON MOTORE 230V

Lubrificazione a bagno d'olio. Per cancelli industriali fino a 2000kg. Completo di encoder, fincorsa magnetici, freno elettronico e centrale incorporata.

Rendimento costante nel tempo ed in ogni condizione grazie alla ridottissima usura dei componenti ed alla possibilità di mantenere l'olio a temperatura costante con il riscaldatore HOT.

L'apparecchiatura è dotata di un sicuro ed affidabile sistema di sblocco manuale a chiave personalizzata.



SL EVO 600



SL EVO 800

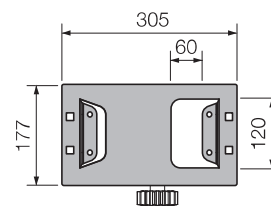

BASE DI FISSAGGIO
CODICE DI RICAMBIO RPIA FEVOZ

SL EVO 1200

SL EVO 2000

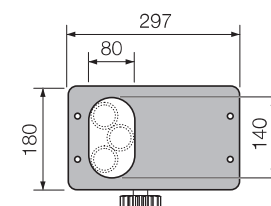

BASE DI FISSAGGIO
CODICE DI RICAMBIO RPIA ANEV2P

CARDIN TRADE SERIE SL ACE-EVO

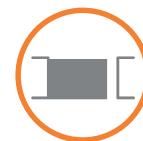

DESCRIZIONE ACCESSORI

CODICE

CREMAGLIERA

in nylon rinforzato con fibra di vetro e anima in acciaio per cancelli scorrevoli fino a 600kg.

MODELLO CON 4 ASOLE DI FISSAGGIO POSTE AL DI SOTTO

30mm x 20mm, modulo 4, spezzoni lunghezza 1m.

CRENY1



CREMAGLIERA

in poliammide con anima in acciaio per cancelli scorrevoli fino a 1500kg.

MODELLO CON 6 ASOLE DI FISSAGGIO POSTE AL DI SOTTO

30mm x 20mm, modulo 4, spezzoni lunghezza 1m.

CREMP



MODELLO CON 6 ASOLE DI FISSAGGIO POSTE AL DI SOPRA

30mm x 20mm, modulo 4, spezzoni lunghezza 1m

CRENY



CREMAGLIERA

in acciaio zincato per cancelli scorrevoli fino a 3000kg. Particolarmente adatta per applicazioni industriali.

MODELLO A SALDARE

22mm x 22mm, modulo 4, spezzoni lunghezza 2m.

SLOAC



MODELLO CON ASOLE

30mm x 12mm, modulo 4, spezzoni lunghezza 1m.

SLOAC2



DISTANZIALE

ad avvitamento per SLOAC2.
Confezione da 30 pz.

DAC



DISTANZIALE

a saldare per SLOAC2.
Confezione da 30 pz.

DSC



DISTANZIALE REGOLABILE

ad avvitamento per SLOAC2.
Confezione da 3 pz.

DAP



CONTROPIASTRA

di fondazione.

CPEVO



CARDIN TRADE SERIE SL ACE-EVO

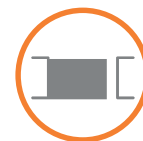

DESCRIZIONE ACCESSORI

CODICE

CARICABATTERIA

da utilizzare con programmatori 24V.

CB24

SCATOLA DA ESTERNO

con 2 batterie 12V 7Ah. Per SL ACE FAST - ACE 601.

SPB24



KIT ALIMENTAZIONE

Pannelli solari applicabile a tutte le automazioni a 24Vdc.

SUNPOWER



REGOLATORE DI VELOCITÀ

Il dispositivo va fissato sulla cremagliera in asse con il motore al fine di recuperare la corretta scorrevolezza del cancello su impianti con leggeri difetti di pendenza.

RVS



KIT DI SBLOCCO

dall'esterno.

KIT SBLESTEVO



ADATTATORE FINECORSA MAGNETICI

da open collector a NC.

ADFCSM



RISCALDATORE ELETTRONICO

con sonda di temperatura per motori 230V.

HOT



Compatibile con il sistema di scambio dati tra dispositivi digitali (smartphone, tablet, ecc.) e le centrali elettroniche multifunzionali Cardin. Vedi sezione **INTERFACCIA PROGRAMMATTORE 24V pag. 196**



FLACONE OLIO

da 5 litri per SL EVO 800.

da 5 litri per SL EVO 1200.

da 1 litro per SL EVO 2000.

TS20

TS40

TS60



CARDIN TRADE SERIE SL ACE-EVO

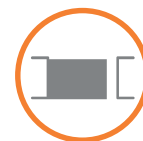

POSIZIONAMENTO DEL GRUPPO

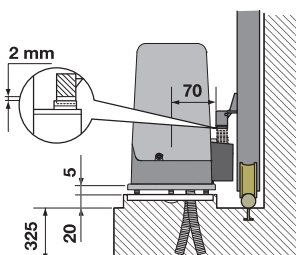

SL ACE FAST

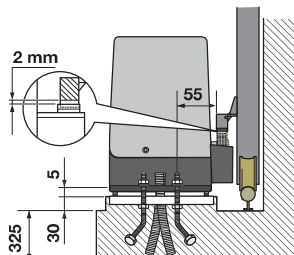

SL EVO 600 - SL EVO 800
SL EVO 1200 - SL ACE 601

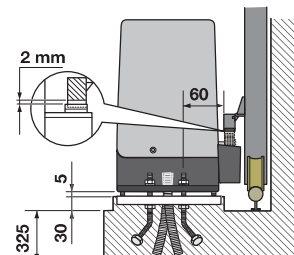

SL EVO 2000

ESEMPIO D'INSTALLAZIONE

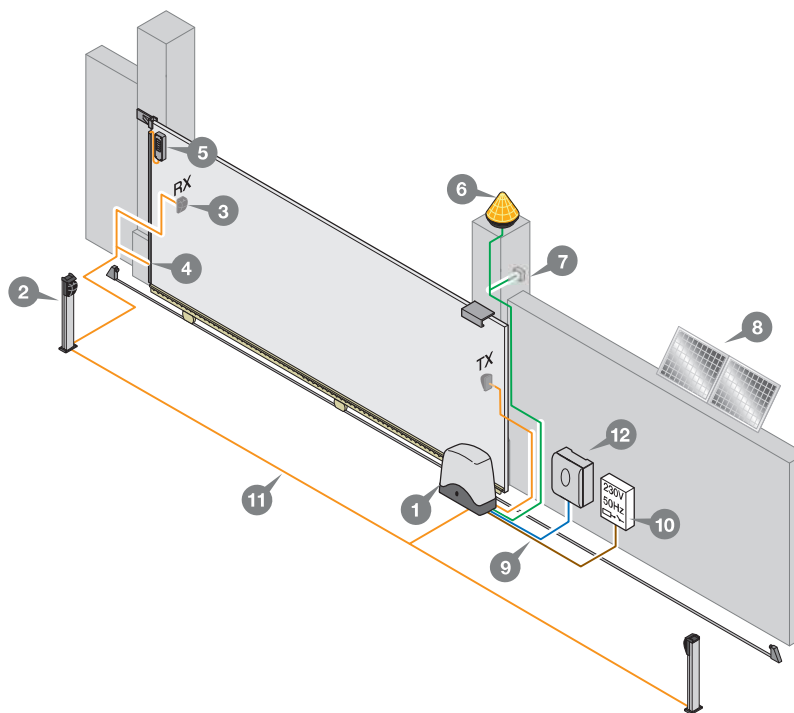

LEGENDA

- 1 Motoriduttore
- 2 Fotocellula interna
- 3 Fotocellula esterna
- 4 Costa sensibile
- 5 Radioshield
- 6 Lampeggiatore con antenna
- 7 Selettore a chiave
- 8 Pannelli fotovoltaici
- 9 Cavo alimentazione principale 230Vac
- 10 Interruttore onnipolare
- 11 Canalatura per collegamenti a bassa tensione
- 12 Sun Power

Attenzione: Lo schema rappresentato è puramente indicativo e viene fornito come base di lavoro al fine di consentire una scelta dei componenti elettronici Cardin da utilizzare. Detto schema non costituisce pertanto vincolo alcuno per l'esecuzione dell'impianto.

CARDIN TRADE SERIE SL ACE-EVO



DATI TECNICI

CARATTERISTICHE GENERALI

		SL ACE FAST	SL ACE 601	SL EVO 600	SL EVO 800	SL EVO 1200	SL EVO 2000
Alimentazione	Vac	230	230	230	230	230	230
Frequenza	Hz	50	50	50	50	50	50
Corrente nominale assorbita	A	0,5	0,8	1,8	2	2,5	3,1
Potenza assorbita	W	115	180	400	460	570	710
Intermittenza di lavoro	%	40	80	40	60	60	40
Velocità di traslazione	m/min	10...16	10...16	10	10	10	10
Coppia max.	Nm	15	21	21	25	45	50
Temperatura di esercizio	°C	-20°...+55	-20°...+55	-20°...+55	-20°...+55	-20°...+55	-20°...+55
Grado di protezione	IP	44	44	44	44	44	44

DATI MOTORE

Alimentazione motore	V	30 Vdc	24Vdc	230Vac	230Vac	230Vac	230Vac
Potenza massima assorbita	W	120	200	800	800	1100	1000
Corrente massima assorbita	A	4	8	3,4	3,4	5,2	4,3

RICEVENTE OPZIONALE

La gamma è predisposta per l'inserimento di una scheda radio ricevente open collector che garantisce la compatibilità con tutte le serie di radiocomandi disponibile nel catalogo Cardin.

DIMENSIONI D'INGOMBRO

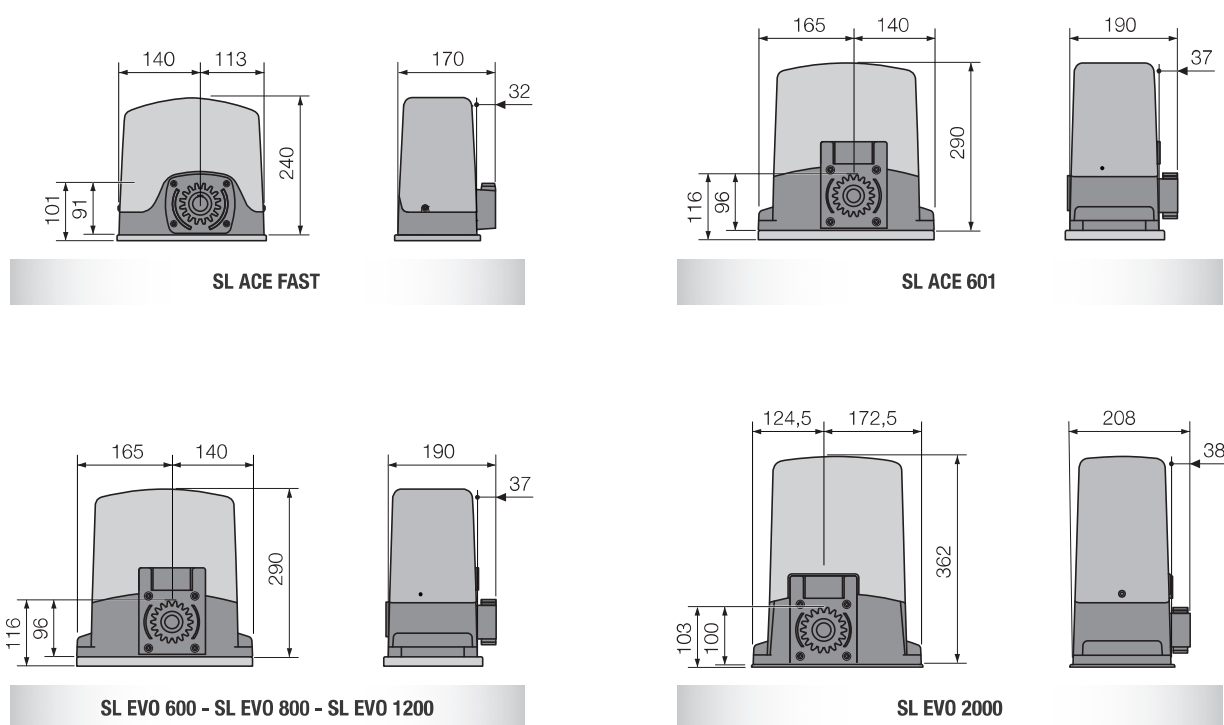

KIT COMPLETO PER CANCELLI SCORREVOLI



CARDIN TRADE SERIE SLACE FAST

Kit automazione completa, compatta e veloce che si avvale di un motore 24V. L'automazione per cancelli scorrevoli residenziali medie e piccole dimensioni con programmatore autoprogrammabile incorporato completo di scheda ricevitore open collector è disponibile in versione:

- K-SLACEFAST con ricevente ad innesto RSQ4490C2.

Schede ricevitori open collector per le serie S504 - S508 - S486 - FM - EDGE e NOIRE, sono disponibili a richiesta.

Il motore in lega di alluminio e materiale plastico antiurto, è protetto da finiture tenaci agli agenti atmosferici e curate nel dettaglio.

Il gruppo muove l'anta fino a 16 metri/minuto con possibilità di regolazione della velocità.

Grazie ad un sistema ad encoder integrato sull'automazione si opera un controllo della posizione dell'anta. Installazione e messa a punto rapide, massima efficienza e affidabilità per una "soluzione d'automazione" di alta gamma.

Il programmatore permette l'impostazione rapida dei parametri del sistema tra i quali la modalità del tasto dinamico, richiusura automatica, prelampeggio, attivazione intermittente del lampeggiante, modalità di funzionamento della lampada spia e delle fotocellule ecc.

Compatibile con il sistema SUN POWER.

Il kit contiene tutte le apparecchiature di comando, controllo e sicurezza necessaria alla realizzazione d'una installazione residenziale con anta peso max. 300kg.



K-SLACEFAST

IMBALLO

DIMENSIONI: 520 x 210 x 320

PESO LORDO: 9,5 kg

COLLI PER PALLET: 21 pz



CARDIN TRADE SERIE SL

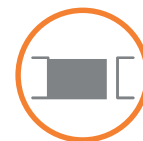

DESCRIZIONE KIT

CODICE **K-SLACEFAST**

GRUPPO ELETTROMECCANICO AUTOBLOCCANTE

con motore 24Vdc controllato tramite encoder e finecorsa magnetico.
Programmatore elettronico incorporato.
Per cancelli fino a 300kg.

SL ACE FAST



RICEVITORE A SCHEDA BICANALE

ad innesto open collector 433MHz.
Versioni per le serie S504 - S508 - S486 - FM - EDGE e NOIRE, sono disponibili a richiesta.

RSQ4490C2



1 TRASMETTITORE A 4 FUNZIONI

433MHz FM ROLLING CODE.

TXQ449400



SELETORE A CHIAVE DA ESTERNO

con funzione apre - chiude.

APRO



COPPIA DI FOTOCELLULE A SUPERFICIE

con ottica orientabile, portata 25m.

VEDO 180



LAMPEGGIANTE A LED

24V - 230V con antenna incorporata.

LACO LED 24-230

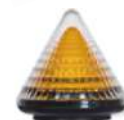

TARGA DI AVVERTENZA INTERNAZIONALE

in alluminio multilingue.

TARGA-INT



KIT COMPLETO PER CANCELLI SCORREVOLI



(opzionale)

CARDIN TRADE SERIE SL ACE 601

Kit automazione completa, compatta e veloce che si avvale di un motore a 24V con la possibilità di collegare due motoriduttori in configurazione Master e Slave per automazioni con ante contrapposte.

L'automazione per cancelli scorrevoli residenziali medie e piccole dimensioni con programmatore autoprogrammabile incorporato, completo di scheda ricevitore open collector, è disponibile in versione:

- K-SLACE 601 con ricevente ad innesto RSQ4490C2.

Schede ricevitori open collector per le serie S504 - S508 - S486 - FM - EDGE e NOIRE, sono disponibili a richiesta.

Il motore in lega di alluminio e materiale plastico antiurto, è protetto da finiture tenaci agli agenti atmosferici e curate nel dettaglio.

Il gruppo muove l'anta fino a 16 metri/minuto con possibilità di regolazione della velocità.

Grazie ad un sistema ad encoder integrato sull'automazione si opera un controllo della posizione dell'anta. Installazione e messa a punto rapide, massima efficienza e affidabilità per una "soluzione d'automazione" di alta gamma.

Il programmatore permette l'impostazione rapida dei parametri del sistema tra i quali la modalità del tasto dinamico, richiusura automatica, prelampeggio, attivazione intermittente del lampeggiante, modalità di funzionamento della lampada spia e delle fotocellule ecc.

Compatibile con il sistema PRG-LINK che permette il controllo e la programmazione dei parametri di sistema da postazioni remote e con il sistema SUN POWER.

Il kit contiene tutte le apparecchiature di comando, controllo e sicurezza necessaria alla realizzazione d'una installazione residenziale con anta peso max. 600kg.



K-SLACE 601

IMBALLO

DIMENSIONI: 520 x 210 x 320

PESO LORDO: 13 kg

COLLI PER PALLET: 21 pz



CARDIN TRADE SERIE SL

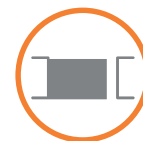

DESCRIZIONE KIT

CODICE

K-SLACE 601

GRUPPO ELETTROMECCANICO AUTOBLOCCANTE

con motore 24Vdc controllato tramite encoder e finecorsa magnetico.
Programmatore elettronico incorporato.
Per cancelli fino a 600kg.

SL ACE 601



RICEVITORE A SCHEDA BICANALE

ad innesto open collector 433MHz.
Versioni per le serie S504 - S508 - S486 - FM - EDGE e NOIRE, sono disponibili a richiesta.

RSQ4490C2



1 TRASMETTITORE A 4 FUNZIONI

433MHz FM ROLLING CODE.

TXQ449400



SELETORE A CHIAVE DA ESTERNO

con funzione apre - chiude.

APRO



COPPIA DI FOTOCELLULE A SUPERFICIE

con ottica orientabile, portata 25m.

VEDO 180



LAMPEGGIANTE A LED

24V - 230V con antenna incorporata.

LACO LED 24-230

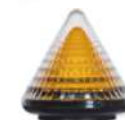

TARGA DI AVVERTENZA INTERNAZIONALE

in alluminio multilingue.

TARGA-INT



KIT COMPLETO PER CANCELLI SCORREVOLI



CARDIN TRADE SERIE SL EVO 600

Kit automazione completa, forte e robusta, che si avvale di un motore 230V. L'automazione per cancelli scorrevoli residenziali medie e piccole dimensioni con programmatore autoprogrammabile incorporato, completo di scheda ricevitore open collector, è disponibile in versione:

- K-SLEVO600 con ricevente ad innesto RSQ4490C2.

Schede ricevitori open collector per le serie S504 - S508 - S486 - FM - EDGE e NOIRE, sono disponibili a richiesta.

Il motore in lega di alluminio e materiale plastico antiurto, è protetto da finiture tenaci agli agenti atmosferici e curate nel dettaglio.

Grazie ad un sistema ad encoder integrato sull'automazione si opera un controllo della posizione dell'anta. Installazione e messa a punto rapide, massima efficienza e affidabilità per una "soluzione d'automazione" di alta gamma.

Il programmatore permette l'impostazione rapida dei parametri del sistema tra i quali la modalità del tasto dinamico, richiusura automatica, prelampeggio, attivazione intermittente del lampeggiante, modalità di funzionamento della lampada spia e delle fotocellule ecc.

Il kit contiene tutte le apparecchiature di comando, controllo e sicurezza necessaria alla realizzazione d'una installazione residenziale con anta peso max. 600kg.



K-SLEVO600

IMBALLO

DIMENSIONI: 520 x 210 x 320

PESO LORDO: 15 kg

COLLI PER PALLET: 21 pz



CARDIN TRADE SERIE SL

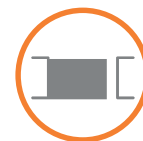

DESCRIZIONE KIT

CODICE **K-SLEVO600**

GRUPPO ELETTROMECCANICO AUTOBLOCCANTE

con motore 230Vac controllato tramite encoder e fincorsa magnetico.
Programmatore elettronico incorporato.
Per cancelli fino a 600kg.

SL EVO 600



RICEVITORE A SCHEDA BICANALE

ad innesto open collector 433MHz.
Versioni per le serie S504 - S508 - S486 - FM - EDGE e NOIRE, sono disponibili a richiesta.

RSQ4490C2



1 TRASMETTITORE A 4 FUNZIONI

433MHz FM ROLLING CODE.

TXQ449400



SELETORE A CHIAVE DA ESTERNO

con funzione apre - chiude.

APRO



COPPIA DI FOTOCELLULE A SUPERFICIE

con ottica orientabile, portata 25m.

VEDO 180



LAMPEGGIANTE A LED

24V - 230V con antenna incorporata.

LACO LED 24-230

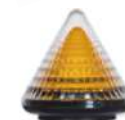

TARGA DI AVVERTENZA INTERNAZIONALE

in alluminio multilingue.

TARGA-INT



AUTOMAZIONI INTEGRABILI PER CANCELLI SCORREVOLI

CARDIN INSIDE
AUTOMAZIONI ASSERVITE



PAG. 46





AUTOMAZIONI INTEGRABILI PER CANCELLI SCORREVOLI



CARDIN INSIDE SERIE SLI

La gamma Inside identifica una linea di prodotti dedicati alle industrie costruttrici di porte e cancelli fabbricati in serie. I prodotti Cardin Inside sono studiati per essere facilmente integrati su strutture predisposte. L'integrazione dell'automazione nella struttura della porta o del cancello consente di completare, nella fase di fabbricazione, la realizzazione della macchina porta automatizzata, permettendo così al costruttore di porte di poter fornire un prodotto completo, già testato secondo i parametri della direttiva macchine.

Il motoriduttore elettromeccanico Inside è stato studiato per garantire la massima adattabilità all'integrazione sulla colonna di sostegno del cancello ed è dotato di punti di fissaggio per ogni tipo di soluzione. L'albero di uscita (trascinamento) è asportabile per consentire una rapida installazione ed un agevole e preciso posizionamento del motore.

Estremamente compatta, la parte di motorizzazione è racchiusa in una robustissima struttura di alluminio pressofuso.

Al suo interno opera un sistema cinematico a doppia riduzione, che lavora in bagno di grasso fluido permanente, agganciato ad un efficace motore in bassa tensione che consente all'insieme di realizzare le massime prestazioni mantenendo un'assoluta silenziosità durante il funzionamento.

Il motoriduttore garantisce il blocco del portone in chiusura. La manovra di emergenza (sblocco) viene attuata tramite un efficace sistema di sblocco integrato al motoriduttore.

L'automazione, disponibile in tre versioni che adottano motori di diversa potenza, è adatta alla movimentazione di cancelli scorrevoli fino ad un massimo di 1000kg di peso.



Compatibile con il sistema di scambio dati tra dispositivi digitali (smartphone, tablet, ecc.) e le centrali elettroniche multifunzionali Cardin.



Vedi sezione **INTERFACCIA PROGRAMMATORI 24V** pag. 196



PIGNONE ESTRAIBILE



SBLOCCO



CONTROLLO AD ENCODER

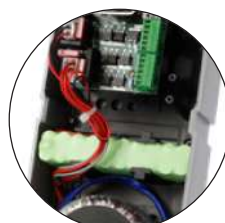

CARICABATTERIA + BATTERIE NIMH



AUTOPROGRAMMABILE TRAMITE
DISPLAY LCD GRAFICO

CARDIN INSIDE SERIE SLi



DESCRIZIONE PRODOTTO

CODICE

ATTUATORE ELETTROMECCANICO AUTOBLOCCANTE INTEGRABILE

con motore 24Vdc controllato tramite encoder.
Per cancelli fino a 300kg.

300
kg

SLi324



PROGRAMMATORE ELETTRONICO PER UN MOTORE

con integrati:

- ricevitore 433MHz FM;
- modulo multi-decodifica S449-S486-S504-S508;
- caricabatteria e batterie NiMH.

Il programmatore è dotato di un display LCD (16 cifre x 2 righe) in sei lingue diverse che permette la visualizzazione delle fasi di programmazione, la lettura del numero di manovre attuate dall'automazione e l'impostazione rapida dei parametri del sistema tra i quali la modalità del tasto dinamico, richiusura automatica, prelampeggio, attivazione intermittente del lampeggiante, modalità di funzionamento della lampada spia e delle fotocellule, la gestione dei codici radio ecc.

CC824EINTCB



PROGRAMMATORE ELETTRONICO PER UN MOTORE

Versione senza batterie e caricabatteria.

CC824EINT

ATTUATORE ELETTROMECCANICO AUTOBLOCCANTE INTEGRABILE

con motore 24Vdc controllato tramite encoder.
Per cancelli fino a 700kg.

700
kg

SLi724



PROGRAMMATORE ELETTRONICO PER UN MOTORE

con integrati:

- ricevitore 433MHz FM;
- modulo multi-decodifica S449-S486-S504-S508;
- caricabatteria e batterie NiMH.

L'elettronica di controllo è dotata di un display LCD grafico retroilluminato (128 x 128 pixel) in sei lingue diverse che consente la visualizzazione, tramite menù, di tutte le funzioni in atto, la lettura del numero di manovre attuate dall'automazione e l'impostazione rapida dei parametri del sistema. Inoltre permette l'impostazione di 10 eventi (visualizzati su display), grazie alla presenza del real-time clock. Gli eventi si possono abilitare/disabilitare (nel caso di ferie) oltre che dal menù anche da un canale radio.

CC924EFAMCBS



PROGRAMMATORE ELETTRONICO PER UN MOTORE

Versione senza batterie e caricabatteria.

CC924EFAMS

CARDIN INSIDE SERIE SLi



DESCRIZIONE PRODOTTO

CODICE

ATTUATORE ELETTROMECCANICO AUTOBLOCCANTE INTEGRABILE

con motore 24Vdc controllato tramite encoder.
Per cancelli fino a 1000kg.

1000
kg

SLi1024



PROGRAMMATORE ELETTRONICO PER UN MOTORE

con integrati:

- ricevitore 433MHz FM;
- modulo multi-decodifica S449-S486-S504-S508;
- caricabatteria e batterie NiMH.

L'elettronica di controllo è dotata di un display LCD grafico retroilluminato (128 x 128 pixel) in sei lingue diverse che consente la visualizzazione, tramite menù, di tutte le funzioni in atto, la lettura del numero di manovre attuate dall'automazione e l'impostazione rapida dei parametri del sistema. Inoltre permette l'impostazione di 10 eventi (visualizzati su display), grazie alla presenza del real-time clock. Gli eventi si possono abilitare/disabilitare (nel caso di ferie) oltre che dal menù anche da un canale radio.

CC924EFAMCB



PROGRAMMATORE ELETTRONICO PER UN MOTORE

Versione senza batterie e caricabatteria.

CC924EFAM

DESCRIZIONE ACCESSORI

KIT CARICABATTERIA + BATTERIE NiMH

Permette il funzionamento dei programmatori CC824EINT, CC924EFAMS e CC924EFAM in assenza di rete.

KBNiMH-1



CAVO SPECIALE DI COLLEGAMENTO A 6 POLI

lunghezza 2m

CABPC2



MODULO DI SCAMBIO VIA CAVO

Permette il collegamento via filo per la funzione master/slave di due motori.

MODCA



CARDIN INSIDE SERIE SLi



DATI TECNICI

CARATTERISTICHE GENERALI

		SLi324	SLi724	SLi1024
Alimentazione motore	Vdc	24	24	24
Corrente nominale assorbita	A	6,5	6,5	8,5
Potenza assorbita	W	150	160	200
Intermittenza di lavoro	%	70	70	70
Velocità di traslazione	m/min	10,5	11	11
Peso max. ante	kg	300	700	1000
Temperatura di esercizio	°C	-20°...+55	-20°...+55	-20°...+55
Grado di protezione	IP	44	44	44

SPECIFICHE TECNICHE DELLE CENTRALINE

		SLi324	SLi724	SLi1024
Alimentazione	Vac	230	230	230
Corrente nominale assorbita	A	1,2	1,2	1,2
Potenza massima assorbita	W	250	250	250
Grado di protezione	IP	55	55	55
Dispositivo di classe II	Cls			

RICEVENTE INCORPORATA

		SLi324	SLi724	SLi1024
Frequenza di ricezione	MHz	433.92 / 868,3	433.92 / 868,3	433.92 / 868,3
Canali / funzioni gestibili	N°	4 / 6	4 / 8	4 / 8
Codici memorizzabili	N°	300 / 1000	300 / 1000	300 / 1000

DIMENSIONI D'INGOMBRO

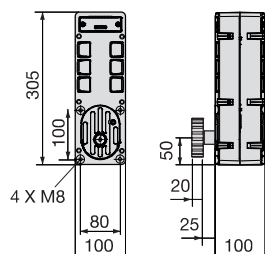

SLi324

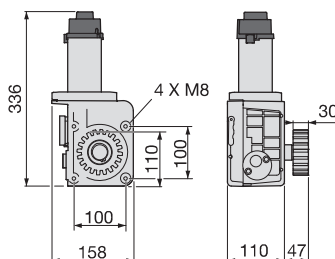

SLi724

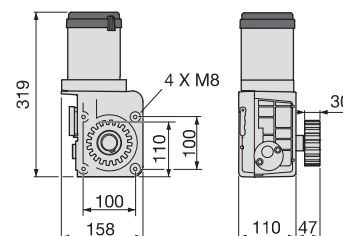

SLi1024

ESEMPIO D'INSTALLAZIONE

LEGENDA

- 1 Motoriduttore
- 2 Fotocellula interna
- 3 Fotocellula esterna
- 4 Programmatore elettronico
- 5 Lampeggiatore
- 6 Selettore a chiave
- 7 Antenna esterna
- 8 Canalatura per collegamenti a bassa tensione
- 9 Interruttore onnipolare
- 10 Costa sensibile
- 11 Radioshield
- 12 Cavo alimentazione principale 230Vac

Attenzione: Lo schema rappresentato è puramente indicativo e viene fornito come base di lavoro al fine di consentire una scelta dei componenti elettronici Cardin da utilizzare. Detto schema non costituisce pertanto vincolo alcuno per l'esecuzione dell'impianto.

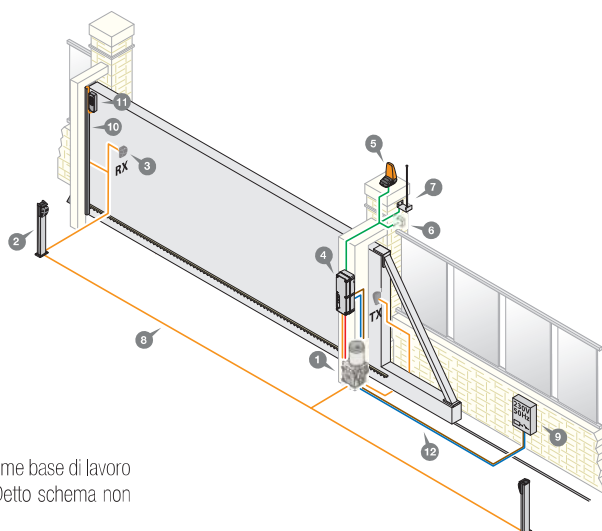

KIT INTEGRABILI PER CANCELLI SCORREVOLI



CARDIN INSIDE SERIE SLI

I kit Inside, disponibili in tre versioni per cancelli con peso massimo di 300kg, 700kg e 1000kg contengono il motoriduttore, la centralina di comando ed un cavo a 6 poli con connessioni rapide. Il cancello è controllata tramite encoder. L'apparecchiatura elettronica è alloggiata in un contenitore di materiale plastico antiurto IP55 ed ha come dotazione di serie il modulo multi-decodifica per il comando in remoto (S449 - S486 - S504 - S508), caricabatteria e batterie NiMH che consentono l'attuazione di una o più manovre in caso di assenza di tensione di rete.

Compatibile con il sistema INTPRG-3G/WF che permette il controllo e la programmazione dei parametri di sistema da postazioni remote.

È possibile asservire un motore su installazioni con cancelli scorrevoli contrapposti, tramite un collegamento via filo, utilizzando i moduli MODCA.



K-SLI324CB

IMBALLO
DIMENSIONI: 240 x 360 x 150
PESO LORDO: 9 kg
COLLI PER PALLET: 36 pz

DESCRIZIONE KIT

CODICE

ATTUATORE ELETTROMECCANICO AUTOBLOCCANTE INTEGRABILE

con motore 24Vdc controllato tramite encoder.
Per cancelli fino a 300kg.

SLI324

300 kg



PROGRAMMATORE ELETTRONICO PER UN MOTORE

con integrati:

- ricevitore 433MHz FM;
- modulo multi-decodifica S449-S486-S504-S508;
- caricabatteria e batterie NiMH.

CC824EINTCB

128 PIX



CAVO SPECIALE DI COLLEGAMENTO A 6 POLI

lunghezza 2m

CABPC2



CARDIN INSIDE SERIE SLi



DESCRIZIONE KIT

CODICE



K-SLi724CB

IMBALLO
DIMENSIONI: 365 x 500 x 170
PESO LORDO: 12,7 kg
COLLI PER PALLET: 24 pz

ATTUATORE ELETTROMECCANICO AUTOBLOCCANTE INTEGRABILE

con motore 24Vdc controllato tramite encoder.
Per cancelli fino a 700kg.

SLi724



PROGRAMMATORE ELETTRONICO PER UN MOTORE

con integrati:
- ricevitore 433MHz FM;
- modulo multi-decodifica S449-S486-S504-S508;
- caricabatteria e batterie NiMH.

CC924EFAMCBS



CAVO SPECIALE DI COLLEGAMENTO A 6 POLI

lunghezza 2m

CABPC2



K-SLi1024CB

IMBALLO
DIMENSIONI: 365 x 500 x 170
PESO LORDO: 14,1 kg
COLLI PER PALLET: 24 pz

ATTUATORE ELETTROMECCANICO AUTOBLOCCANTE INTEGRABILE

con motore 24Vdc controllato tramite encoder.
Per cancelli fino a 1000kg.

SLi1024



PROGRAMMATORE ELETTRONICO PER UN MOTORE

con integrati:
- ricevitore 433MHz FM;
- modulo multi-decodifica S449-S486-S504-S508;
- caricabatteria e batterie NiMH.

CC924EFAMCBS



CAVO SPECIALE DI COLLEGAMENTO A 6 POLI

lunghezza 2m

CABPC2



AUTOMAZIONI A BRACCIO PER CANCELLI A BATTENTE

GUIDA RAPIDA ALLA SCELTA

(PER TUTTE LE SERIE BL - HL - BLi) PAG. 54

CARDIN PRO BL



AUTOMAZIONI MASTER 24V

PAG. 60

AUTOMAZIONI ASSERVITE 24-230V

PAG. 72

CARDIN TRADE BL



AUTOMAZIONI MASTER 24V

PAG. 80

AUTOMAZIONI ASSERVITE 24-230V

PAG. 86



GUIDA RAPIDA

CANCELLI A BATTENTE



BL

AUTOMAZIONI MASTER A BRACCIO



CARDIN PRO

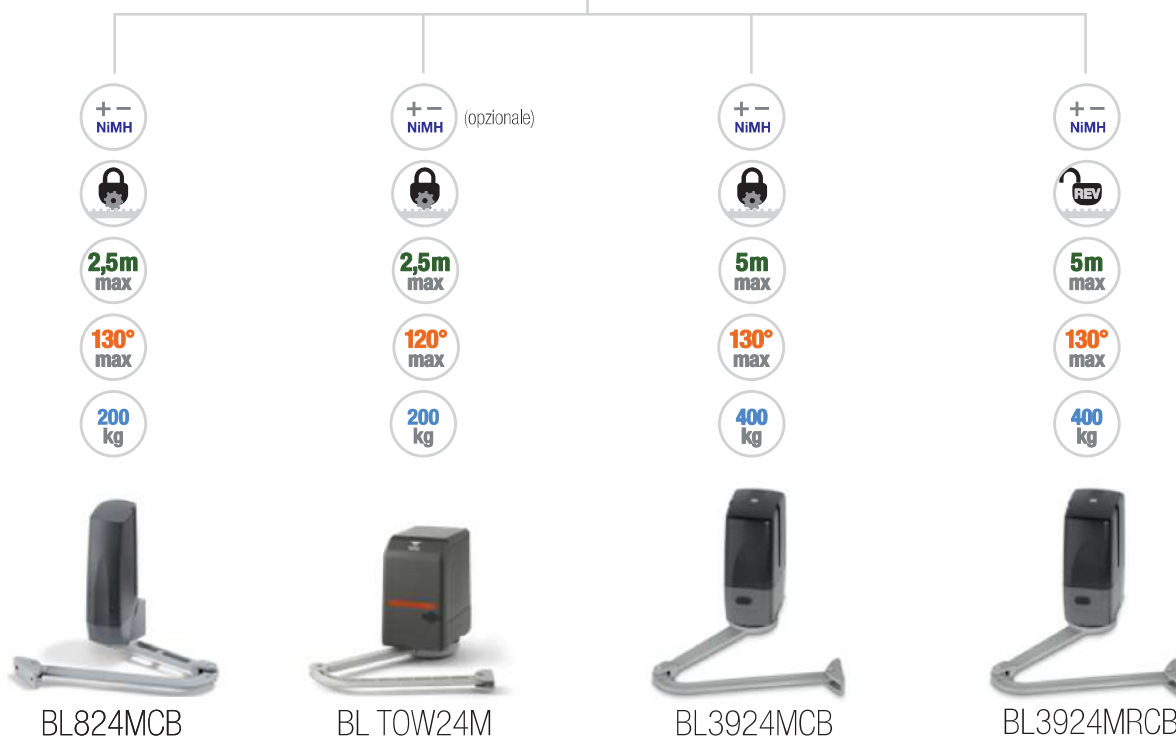

BL

AUTOMAZIONI ASSERVITE A BRACCIO

CARDIN PRO

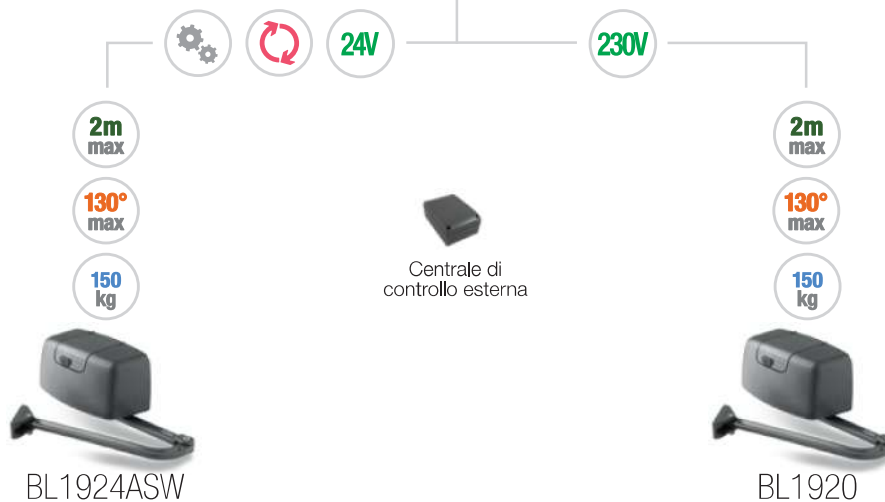

GUIDA RAPIDA

CANCELLI A BATTENTE



BL

AUTOMAZIONI MASTER-ASSERVITE A BRACCIO

CARDIN TRADE

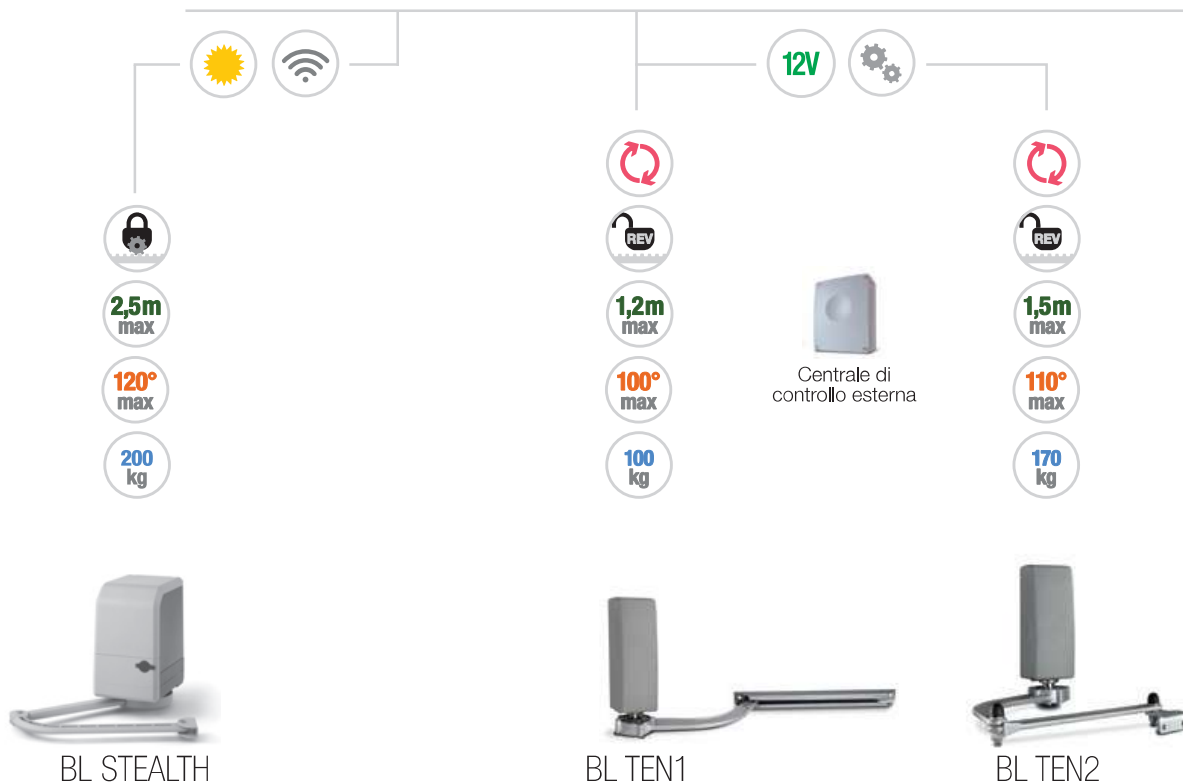

BL

AUTOMAZIONI ASSERVITE A VITE SENZA FINE

CARDIN PRO

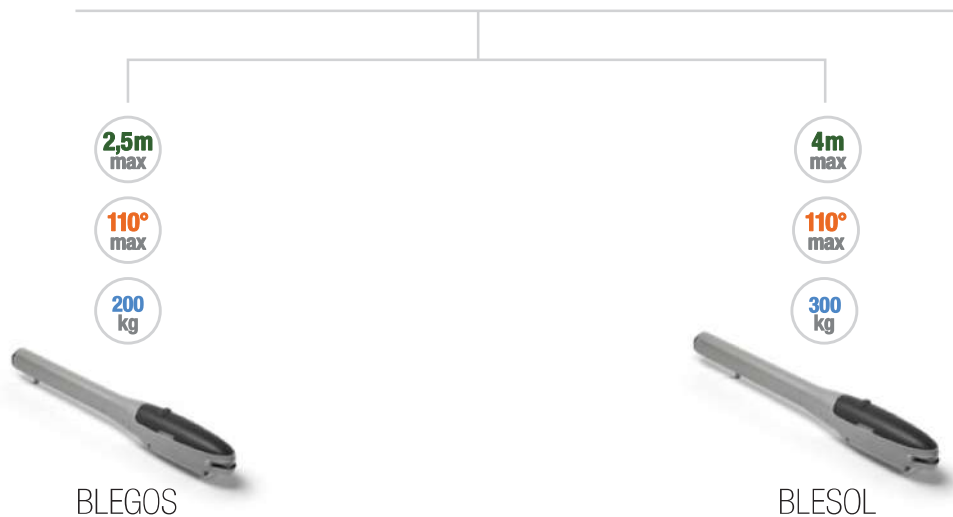

GUIDA RAPIDA

CANCELLI A BATTENTE



BL ASY

AUTOMAZIONI ASSERVITE
A VITE SENZA FINE

CARDIN TRADE



3m
max

110°
max

250
kg



BL ASY324



5m
max

110°
max

300
kg



BL ASY524



5m
max

110°
max

300
kg



BL ASY524REV



BL ASY

AUTOMAZIONI ASSERVITE
A VITE SENZA FINE

CARDIN TRADE



3m
max

110°
max

250
kg



BL ASY3



3m
max

110°
max

250
kg



BL ASY3REV



5m
max

110°
max

300
kg



BL ASY5



5m
max

110°
max

300
kg



BL ASY5REV

GUIDA RAPIDA

CANCELLI A BATTENTE



BL TAG

AUTOMAZIONI ASSERVITE
A VITE SENZA FINE

CARDIN TRADE



2m
max

100°
max

150
kg



BL TAGSX

2m
max

100°
max

150
kg



BL TAGDX



BL BLUES

AUTOMAZIONI ASSERVITE
A VITE SENZA FINE

CARDIN TRADE



2,5m
max

105°
max

350
kg



BL BLUES3



2,5m
max

105°
max

350
kg



BL BLUES3R



4,5m
max

105°
max

500
kg



BL BLUES5



4,5m
max

105°
max

500
kg



BL BLUES5R

GUIDA RAPIDA

CANCELLI A BATTENTE



HL

AUTOMAZIONI
INTERRATE ASSERVITE

CARDIN PRO

24V



3m
max

110°
max

350
kg



HL2524ESB

3m
max

360°
max

350
kg



HL1824ESB



HL

AUTOMAZIONI
INTERRATE ASSERVITE

CARDIN PRO

230V



3m
max

110°
max

550
kg



HL251CL

3m
max

360°
max

550
kg



HL2518CL

GUIDA RAPIDA

CANCELLI A BATTENTE



HL MOLE

AUTOMAZIONI
INTERRATE ASSERVITE

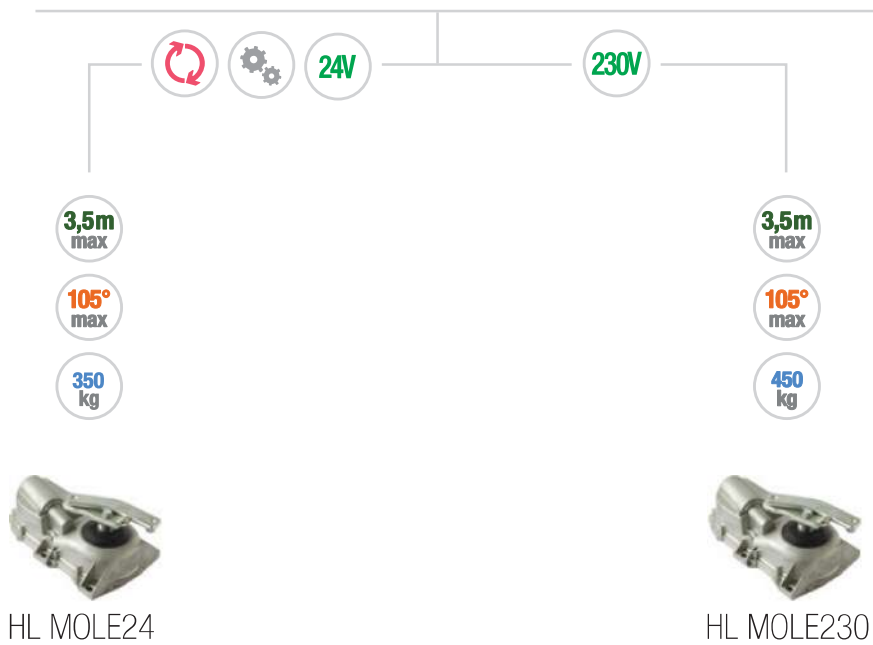

BLi

AUTOMAZIONE INTEGRABILE
ASSERVITA

CARDIN INSIDE



AUTOMAZIONI AUTOPROGRAMMABILI PER CANCELLI A BATTENTE



CARDIN PRO SERIE BL

Automazioni complete per chiusure a battente ad una o due ante, composte di un'apparecchiatura master con programmatore incorporato e una slave per l'automazione della seconda anta asservita alla prima.

La sua installazione è estremamente facilitata dalla speciale piastra di fissaggio a muro (o pilastro), realizzata in pressofusione di alluminio, è predisposta per ogni tipo di fissaggio e offre un solido ancoraggio al motoriduttore.

La base di fissaggio robusta e compatta, consente l'applicazione dell'automazione anche su pilastri di dimensioni ridotte. I bracci per il trasferimento del moto realizzati in alluminio pressofuso sono estremamente robusti e dotati di snodi adatti ad ogni tipo di applicazione, per questo consentono di movimentare cancelli a battente con caratteristiche costruttive diverse.

L'elettronica di controllo (integrata nell'automazione master) è dotata di un display LCD grafico retroilluminato (128 x 128 pixel) in sei lingue diverse che consente la visualizzazione, tramite menù, di tutte le funzioni in atto, la lettura del numero di manovre attuate dall'automazione e l'impostazione rapida dei parametri del sistema tra i quali la modalità del tasto dinamico, richiusura automatica, prelampeggio, attivazione intermittente del lampeggiante, modalità di funzionamento della lampada spia e delle fotocellule ecc. Inoltre permette l'impostazione di 10 eventi (visualizzati su display), grazie alla presenza del real-time clock, in modo da regolare aperture e chiusure in diverse ore del giorno tenendo conto di 3 fasce settimanali (Lu-Ve, Sa-Do, Lu-Do); gli eventi si possono abilitare/disabilitare (nel caso di ferie) oltre che dal menù anche da un canale radio. Il riposizionamento (qualora eventi estranei si manifestino sulla corsa dell'anta) interviene in automatico. Il controllo operato dalla centrale si completa con le sicurezze antischiacciamento e le funzioni di "soft start" e "soft stop".

Compatibile con il sistema INTPRG-3G/WF che permette il controllo e la programmazione dei parametri di sistema da postazioni remote.

Multi-decodifica:

La gamma ha come dotazione di serie il modulo multi-decodifica per il comando in remoto (S449 - S486 - S504 - S508).



Compatibile con il sistema di scambio dati tra dispositivi digitali (smartphone, tablet, ecc.) e le centrali elettroniche multifunzionali Cardin.



Vedi sezione **INTERFACCIA PROGRAMMATORI 24V** pag. 196



SEGNALAZIONE MOVIMENTO
ANTE A LED



BRACCIO DI TRASMISSIONE IN
ALLUMINIO



SBLOCCO MANUALE
BL3924



BATTERIE DI EMERGENZA NiMH



AUTOPROGRAMMABILE TRAMITE
DISPLAY LCD GRAFICO

CARDIN PRO SERIE BL



DESCRIZIONE PRODOTTO

CODICE

GRUPPO ELETTROMECCANICO CON MOTORE 24V

Automazione master autobloccante controllata tramite encoder con integrati:

- programmatore elettronico;
- ricevitore 433MHz FM;
- caricabatteria estraibile;
- batterie NiMH.

L'apparecchiatura è particolarmente indicata per cancelli con pilastri a base ridotta fino a 150mm di larghezza. Ideale anche per cancelli con cerniere disassate rispetto al filo pilastro e con ante fino a 2m (2,5m con braccio articolato e elettroserratura), peso max 200kg.

Lo sblocco manuale si attua con la chiave esagonale, in dotazione, sistemata all'interno del carterino laterale.

Braccio attuatore da ordinare separatamente.



GRUPPO ELETTROMECCANICO CON MOTORE 24V

Automazione asservita "slave" autobloccante controllata tramite encoder.



DESCRIZIONE ACCESSORI

BRACCIO ARTICOLATO STANDARD

in alluminio pressofuso verniciato.

BRACCIO DRITTO CON SLITTA

in alluminio pressofuso verniciato.

SLITTA LUNGHEZZA 1000mm PER APERTURE SPECIALI

in alluminio pressofuso verniciato.
Confezione da 2 pezzi.

KIT CARICABATTERIA + BATTERIE NiMH

Permette il funzionamento del BL824MCB anche in assenza di rete.

Per le elettroserrature consultare pagina 181.

BL824MCB

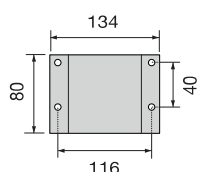

BASE DI FISSAGGIO
CODICE DI RICAMBIO 999626



BL824S



BL824ARM



BL824DRM



BL3924GU2



KBNiMH-3



CARDIN PRO SERIE BL



DESCRIZIONE PRODOTTO

CODICE

GRUPPO ELETTROMECCANICO CON MOTORE 24V

Automazione master autobloccante controllata tramite encoder con integrati:

- programmatore elettronico;
- ricevitore 433MHz FM;
- segnalazione movimento ante a led.

Kit batterie completo di caricabatteria da ordinare separatamente. L'apparecchiatura è particolarmente indicata per cancelli con pilastri a base ridotta fino a 180mm di larghezza. Ideale anche per cancelli con cerniere disassate rispetto al filo pilastro e con ante fino a 2m (2,5m con elettroserratura), peso max 200kg.

Lo sblocco manuale si attua con un pratico sistema di sblocco-blocco a leva protetta da chiave di sicurezza.

Braccio attuatore incluso.



GRUPPO ELETTROMECCANICO CON MOTORE 24V

Automazione asservita "slave" autobloccante controllata tramite encoder, con segnalazione movimento ante a led.

Braccio attuatore incluso.



KIT CARICABATTERIA + BATTERIE NiMH

Permette il funzionamento del BLTOW24M anche in assenza di rete.

BLTOW24M

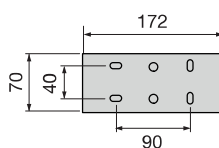

BASE DI FISSAGGIO
CODICE DI RICAMBIO 999750



BLTOW24S



KBNiMH-1



DIMENSIONI D'INGOMBRO

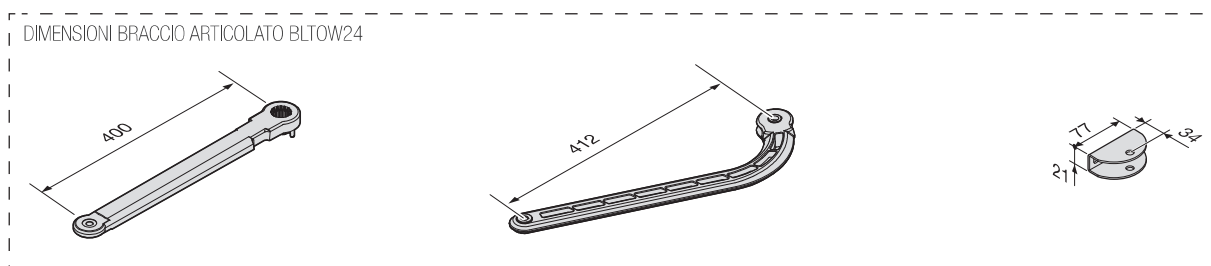

Per le elettroserrature consultare pagina 181.

CARDIN PRO SERIE BL



DESCRIZIONE PRODOTTO

CODICE

GRUPPO ELETTROMECCANICO CON MOTORE 24V

Automazione master autobloccante (reversibile nella versione BL3924MRCB) controllata tramite encoder con integrati:

- programmatore elettronico;
- ricevitore 433MHz FM;
- caricabatteria estraibile;
- batterie NiMH.

L'apparecchiatura è particolarmente indicata per cancelli con pilastri di grandi dimensioni con cerniere interne rispetto al filo pilastro. Ideale anche per cancelli con ante fino a metri 3,5 di lunghezza (fino a 5m nella versione braccio articolato, elettroserratura), peso max. 400kg.

Lo sblocco manuale si attua dopo la rimozione del portello a chiave utilizzando la chiave esagonale in dotazione.

Braccio attuatore da ordinare separatamente.



GRUPPO ELETTROMECCANICO CON MOTORE 24V

Automazione asservita "slave" autobloccante (reversibile nella versione BL3924SR) controllata tramite encoder.



DESCRIZIONE ACCESSORI

BRACCIO ARTICOLATO STANDARD

in alluminio pressofuso verniciato.

BRACCIO ARTICOLATO CON SNODI

in alluminio pressofuso verniciato per aperture in pendenza.

BRACCIO DRITTO CON SLITTA

in alluminio pressofuso verniciato.

SLITTA LUNGHEZZA 1000mm PER APERTURE SPECIALI

in alluminio pressofuso verniciato.

Confezione da 2 pezzi.

Per le elettroserrature consultare pagina 181.

BL3924MCB

BL3924MRCB

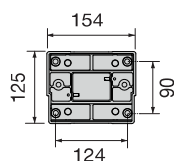

BASE DI FISSAGGIO
CODICE DI RICAMBIO 999533



BL3924S

BL3924SR

BL3924ARM

BL3924SRM

BL3924DRM

BL3924GU2



CARDIN PRO SERIE BL



DESCRIZIONE ACCESSORI

CODICE

CAVO LUNGHEZZA 10m

con tubetti terminali preisolati.

CABPC10



DATI TECNICI

CARATTERISTICHE TECNICHE DELL'ATTUATORE

		BL824MCB	BLTOW24M	BL3924MCB/MRCB
Alimentazione motore	Vdc	24	24	24
Corrente nominale assorbita	A	2	3	2
Potenza assorbita	W	50	50	50
Intermittenza di lavoro	%	70	70	70
Tempo di apertura 90°	s	14 (12*)	13	20 (16*)
Apertura massima	°	130	120	130
Coppia massima	Nm	270	250	300
Grado di protezione	IP	44	54	44

* con l'utilizzo del braccio dritto

SPECIFICHE TECNICHE DELLE CENTRALINE

		BL824MCB	BLTOW24M	BL3924MCB/MRCB
Alimentazione	Vac	230	230	230
Corrente nominale assorbita	A	1,2	1,2	1,2
Potenza massima assorbita	W	250	250	250
Potenza in uscita per 1 o 2 motori	W	60 + 60	60 + 60	60 + 60
Dispositivo di classe II	Cls	<input type="checkbox"/>	<input type="checkbox"/>	<input type="checkbox"/>

RICEVENTE INCORPORATA

		BL824MCB	BLTOW24M	BL3924MCB/MRCB
Frequenza di ricezione	MHz	433,92 / 868,3	433,92 / 868,3	433,92 / 868,3
Canali / funzioni gestibili	N°	4 / 8	4 / 8	4 / 8
Codici memorizzabili	N°	300 / 1000	300 / 1000	300 / 1000

CARDIN PRO SERIE BL



DIMENSIONI D'INGOMBRO

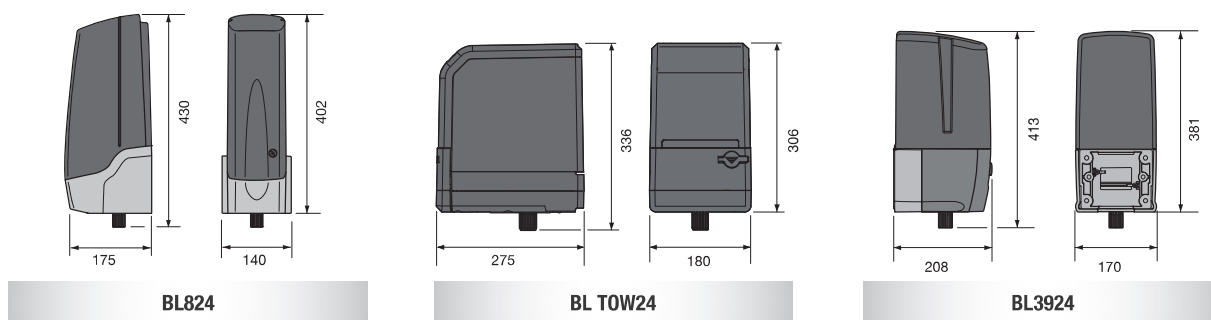
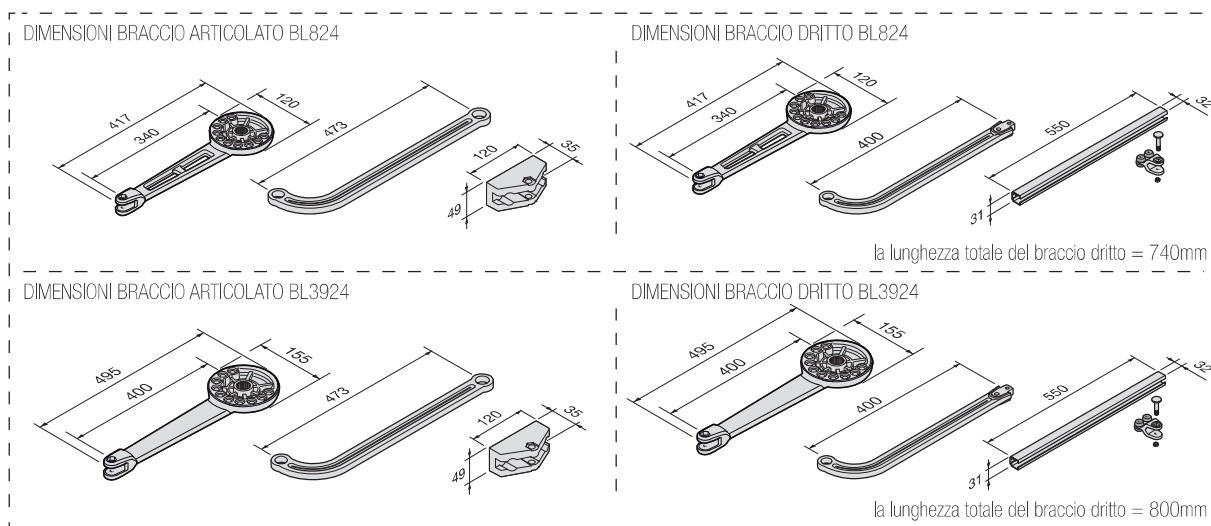

ESEMPIO D'INSTALLAZIONE

LEGENDA

- 1 Motoriduttore (SX)
- 2 Motoriduttore (DX)
- 3 Fotocellula interna
- 4 Fotocellula esterna
- 5 Lampeggiatore
- 6 Selettore a chiave
- 7 Elettroserratura
- 8 Antenna esterna
- 9 Interruttore onnipolare
- 10 Cavo alimentazione principale 230Vac
- 11 Canalatura per cavo Cardin CABPC10
- 12 Canalatura per collegamenti a bassa tensione
- 13 Fotocellule laterali di protezione
- 14 Battute di apertura

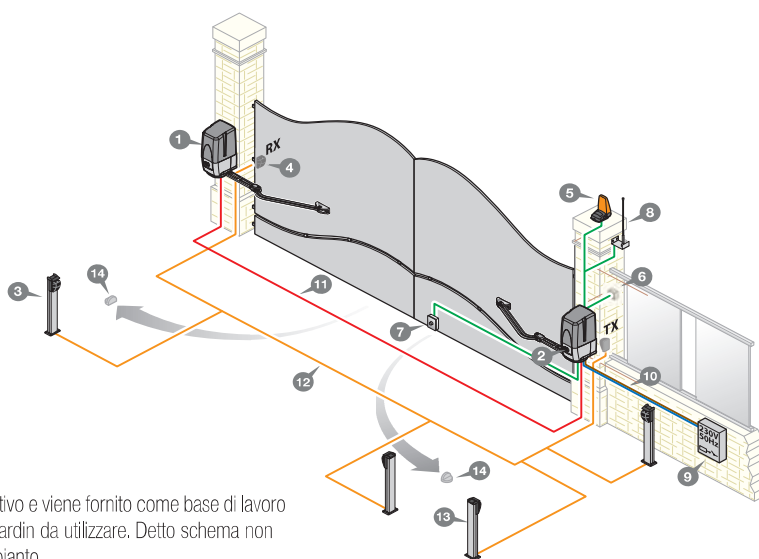

Attenzione: Lo schema rappresentato è puramente indicativo e viene fornito come base di lavoro al fine di consentire una scelta dei componenti elettronici Cardin da utilizzare. Detto schema non costituisce pertanto vincolo alcuno per l'esecuzione dell'impianto.

KIT COMPLETO PER CANCELLI A BATTENTE



CARDIN PRO SERIE BL

Un'automazione completa di motore 24V per chiusure a battente a due ante, si compone di un'apparecchiatura master dotata di programmatore, completo di modulo multi-decodifica S449-S486-S504-S508, scheda ricevitore 433MHz, batterie NiMH e caricabatteria ed un'apparecchiatura slave, per l'automazione della seconda anta.

L'apparecchiatura è particolarmente indicata per cancelli con pilastri a base ridotta fino a 150mm di larghezza. Ideale anche per cancelli con cerniere disassate rispetto al filo pilastro e con ante fino a 2m (2,5m con braccio articolato e elettroserratura), peso max 200kg.

I bracci per il trasferimento del moto realizzati in alluminio pressofuso sono estremamente robusti e dotati di snodi adatti ad ogni tipo di applicazione.

L'elettronica di controllo di nuova generazione è dotata di un display LCD grafico retroilluminato in sei lingue diverse che consente la visualizzazione, tramite menù, di tutte le funzioni in atto, la lettura del numero di manovre attuate dall'automazione e l'impostazione rapida dei parametri del sistema. Inoltre permette l'impostazione di 10 eventi (visualizzati su display), grazie alla presenza del real-time clock. Il controllo operato dalla centrale si completa con le sicurezze antischiacciamento, le funzioni di "soft start" e "soft stop" ed il riposizionamento automatico qualora eventi estranei si manifestino sulla corsa dell'anta.

Compatibile con il sistema INTPRG-3G/WF che permette il controllo e la programmazione dei parametri di sistema da postazioni remote.

Per ante peso max. 200kg.



K-BL824ACB

K-BL824DCB

IMBALLO
DIMENSIONI: 480 x 575 x 210
PESO LORDO: 22,3 kg
COLLI PER PALLET: 10 pz



CARDIN PRO SERIE BL



DESCRIZIONE KIT

GRUPPO AUTOBLOCCANTE MASTER E SLAVE

con motore 24V controllato tramite encoder, programmatore elettronico, ricevitore 433MHz FM, caricabatteria e batterie NiMH.

2 BRACCI ARTICOLATI STANDARD

in alluminio pressofuso verniciato.

2 TRASMETTITORI A 4 FUNZIONI

433MHz FM ROLLING CODE.

CAVO DI COLLEGAMENTO DA 10m

con tubetti terminali preisolati.

TARGA DI AVVERTENZA INTERNAZIONALE

in alluminio multilingue.

CODICE **K-BL824ACB**

BL824MCB

BL824S

BL824ARM

TXQ504C4

CABPC10

TARGA-INT



DESCRIZIONE KIT

GRUPPO AUTOBLOCCANTE MASTER E SLAVE

con motore 24V controllato tramite encoder, programmatore elettronico, ricevitore 433MHz FM, caricabatteria e batterie NiMH.

2 BRACCI DRITTI CON SLITTA

in alluminio pressofuso verniciato.

2 TRASMETTITORI A 4 FUNZIONI

433MHz FM ROLLING CODE.

CAVO DI COLLEGAMENTO DA 10m

con tubetti terminali preisolati.

TARGA DI AVVERTENZA INTERNAZIONALE

in alluminio multilingue.

CODICE **K-BL824DCB**

BL824MCB

BL824S

BL824DRM

TXQ504C4

CABPC10

TARGA-INT



ELETTROKIT

CODICE **K-ELEC1**

COPPIA DI FOTOCELLULE

in classe 3 con ottica orientabile, portata 10m.

CDR999



LAMPEGGIANTE A LED

24V a doppio LED temporizzato

MOLLIGHT3



ANTENNA DEDICATA

433MHz

ANS400-MOL



SELETTORE A CHIAVE

con funzione apre - chiude

SELMEC/E1



ELETTROKIT

CODICE **K-ELEC2**

COPPIA DI FOTOCELLULE

in classe 3 con ottica orientabile, portata 10m.

CDR999



LAMPEGGIANTE A LED

24V - 230V con calotta regolabile

LPXLAMP



ANTENNA

433MHz

ANS400



SELETTORE A CHIAVE

con funzione apre - chiude

SELMEC/E1



KIT COMPLETO PER CANCELLI A BATTENTE



CARDIN PRO SERIE BL

Un'automazione completa di motore 24V per chiusure a battente a due ante, si compone di un'apparecchiatura master dotata di programmatore, completo di modulo multi-decodifica S449-S486-S504-S508, scheda ricevitore 433MHz ed un'apparecchiatura slave per l'automazione della seconda anta.

L'apparecchiatura è particolarmente indicata per cancelli con pilastri a base ridotta fino a 180mm di larghezza. Ideale anche per cancelli con cerniere disassate rispetto al filo pilastro e con ante fino a 2m (2,5m con elettroserratura), peso max 200kg.

I bracci per il trasferimento del moto realizzati in alluminio pressofuso sono estremamente robusti e dotati di snodi adatti ad ogni tipo di applicazione.

L'elettronica di controllo di nuova generazione è dotata di un display LCD grafico retroilluminato in sei lingue diverse che consente la visualizzazione, tramite menù, di tutte le funzioni in atto, la lettura del numero di manovre attuate dall'automazione e l'impostazione rapida dei parametri del sistema. Inoltre permette l'impostazione di 10 eventi (visualizzati su display), grazie alla presenza del real-time clock. Il controllo operato dalla centrale si completa con le sicurezze antischiacciamento, le funzioni di "soft start" e "soft stop" ed il riposizionamento automatico qualora eventi estranei si manifestino sulla corsa dell'anta.

Compatibile con il sistema INTPRG-3G/WF che permette il controllo e la programmazione dei parametri di sistema da postazioni remote.

Per ante peso max. 200kg.



K-BLTOW24

IMBALLO
DIMENSIONI: 265 x 730 x 330
PESO LORDO: 24,5 kg
COLLI PER PALLET: 9 pz



CARDIN PRO SERIE BL



DESCRIZIONE KIT

CODICE **K-BLTOW24**

GRUPPO AUTOBLOCCANTE MASTER

con motore 24V controllato tramite encoder, programmatore elettronico, ricevitore 433MHz FM, caricabatteria e batterie NiMH.

BLTOW24M



GRUPPO AUTOBLOCCANTE SLAVE

per automatizzare la seconda anta.

BLTOW24S



2 TRASMETTITORI A 4 FUNZIONI

433MHz FM ROLLING CODE.

TXQ504C4



CAVO DI COLLEGAMENTO DA 10m

con tubetti terminali preisolati.

CABPC10



TARGA DI AVVERTENZA INTERNAZIONALE

in alluminio multilingue.

TARGA-INT



ELETTROKIT

CODICE **K-ELEC1**

COPPIA DI FOTOCELLULE

in classe 3 con ottica orientabile, portata 10m.

CDR999



LAMPEGGIANTE A LED

24V a doppio LED temporizzato

MOLLIGHT3



ANTENNA DEDICATA

433MHz

ANS400-MOL



SELETTORE A CHIAVE

con funzione apre - chiude

SELMEC/E1



ELETTROKIT

CODICE **K-ELEC2**

COPPIA DI FOTOCELLULE

in classe 3 con ottica orientabile, portata 10m.

CDR999



LAMPEGGIANTE A LED

24V - 230V con calotta regolabile

LPXLAMP



ANTENNA

433MHz

ANS400



SELETTORE A CHIAVE

con funzione apre - chiude

SELMEC/E1



KIT COMPLETO PER CANCELLI A BATTENTE



CARDIN PRO SERIE BL

Un'automazione completa di motore 24V per chiusure a battente a due ante, si compone di un'apparecchiatura master dotata di programmatore, completo di modulo multi-decodifica S449-S486-S504-S508, scheda ricevitore 433MHz, batterie NIMH e caricabatteria ed un'apparecchiatura slave per l'automazione della seconda anta.

L'apparecchiatura è particolarmente indicata per cancelli con pilastri di grandi dimensioni con cerniere interne rispetto al filo pilastro. Ideale anche per cancelli con ante fino a metri 3.5 di lunghezza (fino a 5m nella versione braccio articolato, obbligatoria elettroserratura), peso max. 400kg di peso.

I bracci per il trasferimento del moto realizzati in alluminio pressofuso sono estremamente robusti e dotati di snodi adatti ad ogni tipo di applicazione.

L'elettronica di controllo di nuova generazione è dotata di un display LCD grafico retroilluminato in sei lingue diverse che consente la visualizzazione, tramite menù, di tutte le funzioni in atto, la lettura del numero di manovre attuate dall'automazione e l'impostazione rapida dei parametri del sistema. Inoltre permette l'impostazione di 10 eventi (visualizzati su display), grazie alla presenza del real-time clock. Il controllo operato dalla centrale si completa con le sicurezze antischiacciamento, le funzioni di "soft start" e "soft stop" ed il riposizionamento automatico qualora eventi estranei si manifestino sulla corsa dell'anta.

Compatibile con il sistema INTPRG-3G/WF che permette il controllo e la programmazione dei parametri di sistema da postazioni remote.

Per ante peso max. 400kg.



K-BL3924MCB

K-BL3924MCD

IMBALLO

DIMENSIONI: 530 x 235 x 510

PESO LORDO: 33 kg

COLLI PER PALLET: 14 pz



CARDIN PRO SERIE BL



DESCRIZIONE KIT

GRUPPO AUTOBLOCCANTE MASTER E SLAVE

con motore 24V controllato tramite encoder, programmatore elettronico, ricevitore 433MHz FM, caricabatteria e batterie NiMH.

2 BRACCI ARTICOLATI STANDARD

in alluminio pressofuso verniciato.

2 TRASMETTITORI A 4 FUNZIONI

433MHz FM ROLLING CODE.

CAVO DI COLLEGAMENTO DA 10m

con tubetti terminali preisolati.

TARGA DI AVVERTENZA INTERNAZIONALE

in alluminio multilingue.

CODICE **K-BL3924MCB**

BL3924MCB

BL3924S

BL3924ARM

TXQ504C4

CABPC10

TARGA-INT



DESCRIZIONE KIT

GRUPPO AUTOBLOCCANTE MASTER E SLAVE

con motore 24V controllato tramite encoder, programmatore elettronico, ricevitore 433MHz FM, caricabatteria e batterie NiMH.

2 BRACCI DRITTI CON SLITTA

in alluminio pressofuso verniciato.

2 TRASMETTITORI A 4 FUNZIONI

433MHz FM ROLLING CODE.

CAVO DI COLLEGAMENTO DA 10m

con tubetti terminali preisolati.

TARGA DI AVVERTENZA INTERNAZIONALE

in alluminio multilingue.

CODICE **K-BL3924MCD**

BL3924MCB

BL3924S

BL3924DRM

TXQ504C4

CABPC10

TARGA-INT



ELETTROKIT

CODICE **K-ELEC1**

COPPIA DI FOTOCELLULE

in classe 3 con ottica orientabile, portata 10m.

CDR999



LAMPEGGIANTE A LED

24V a doppio LED temporizzato

MOLLIGHT3



ANTENNA DEDICATA

433MHz

ANS400-MOL



SELETTORE A CHIAVE

con funzione apre - chiude

SELMEC/E1



ELETTROKIT

CODICE **K-ELEC2**

COPPIA DI FOTOCELLULE

in classe 3 con ottica orientabile, portata 10m.

CDR999



LAMPEGGIANTE A LED

24V - 230V con calotta regolabile

LPXLAMP



ANTENNA

433MHz

ANS400



SELETTORE A CHIAVE

con funzione apre - chiude

SELMEC/E1



AUTOMAZIONI A BRACCIO PER CANCELLI A BATTENTE



CARDIN PRO SERIE BL

Attuatore elettromeccanico autobloccante con modelli a 24V e 230V adatto alla movimentazione di cancelli a battente ad una o due ante con applicazione sia a sx che a dx della luce passaggio. Compatto e robusto, curato nel design, rappresenta la soluzione ideale per automatizzare cancelli ad uso residenziale con pilastri di grandi dimensioni anche con apertura contraria alla posizione del motore. Le finiture e i materiali impiegati ne garantiscono l'inalterabilità agli agenti atmosferici, le soluzioni tecniche e progettuali lo caratterizzano e ne elevano lo standard qualitativo.

L'automazione si compone di uno o due attuatori gestiti da un programmatore Cardin su contenitore antiurto e antiacqua.

Le apparecchiature sono sprovviste di programmatore elettronico, per il suo impiego si raccomanda l'utilizzo di programmatori elettronici Cardin:

- PRG230M2 per 1 o 2 motori 230V;
- CC242ETOPCB - CC242EXTOPCB per 1 o 2 motori 24V.

Sul modello 24V - BL1924ASW il controllo della posizione dell'anta avviene tramite encoder con programmazione ad autoapprendimento, questo riduce al minimo i tempi di posa e rende ottimale la programmazione.

Il riposizionamento interviene in automatico qualora eventi estranei si manifestino sulla corsa dell'anta. Il controllo operato dalla centrale si completa con le sicurezze antischiacciamento e le funzioni di "soft start" e "soft stop".

Sul modello 230V - BL1920 il controllo della posizione dell'anta avviene con finecorsa meccanici.

Entrambe le versioni sono dotate di braccio attuatore e sblocco con accesso a chiave.

Un braccio forte che trasmette al vostro cancello un movimento regolare e silenzioso senza alterarne l'estetica.



CARTER ANTIURTO



BRACCIO IN ALLUMINIO
PRESSOFUSO



SBLOCCO MANUALE



BATTERIE DI EMERGENZA
BL1924ASW



AUTOPROGRAMMABILE TRAMITE
DISPLAY LCD GRAFICO BL1924ASW

CARDIN PRO SERIE BL



DESCRIZIONE PRODOTTO

CODICE

ATTUATORE ELETTROMECCANICO (DX) CON MOTORE 24V

BL1924ASW

Attuatore autobloccante controllato tramite encoder:

- braccio attuatore incluso;
- programmatore elettronico Cardin da ordinare separatamente.

Nota: per installazioni che richiedono un motore singolo sinistro specificare nell'ordine.



ATTUATORE ELETTROMECCANICO (DX) CON MOTORE 230V

BL1920

Attuatore autobloccante con finecorsa meccanici:

- braccio attuatore incluso;
- programmatore elettronico Cardin da ordinare separatamente.

Nota: per installazioni che richiedono un motore singolo sinistro specificare nell'ordine.



Limiti di impiego:

per ante lunghezza max. 2m

peso max. 150kg.

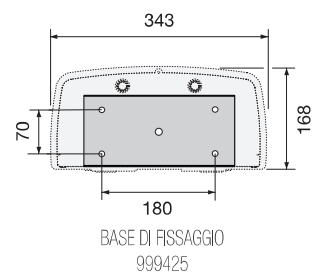

Per le elettroserrature consultare pagina 181.

CARDIN PRO SERIE BL



DESCRIZIONE ACCESSORI

CODICE

PROGRAMMATORE ELETTRONICO AUTOPROGRAMMABILE PER BL1924ASW

Programmatore per il controllo di due motori con encoder.
Alimentazione 230Vac.
Uscita motori 24Vdc.
Potenza massima assorbita 250W.
Dotato di modulo multi-decodifica S449-S486-S504-S508.
Compatibile con il sistema INTPRG-3G/WF che permette il controllo e la programmazione dei parametri di sistema da postazioni remote.
Batterie e caricabatteria nelle versioni CC242ETOPCB e CC242EXTOPCB.
Per maggiori informazioni consultare pagina 190.

Compatibile con il sistema di scambio dati tra dispositivi digitali (smartphone, tablet, ecc.) e le centrali elettroniche multifunzionali Cardin.



Vedi sezione INTERFACCIA PROGRAMMATORI 24V pag. 196

PROGRAMMATORE ELETTRONICO

CC242ETOP



PROGRAMMATORE ELETTRONICO CARICABATTERIA E BATTERIE NiMH

CC242ETOPCB

PROGRAMMATORE ELETTRONICO CARICABATTERIA E BATTERIE NiMH

CC242EXTOPCB



KIT CARICABATTERIA + BATTERIE NiMH

Permette il funzionamento del CC242ETOP anche in assenza di rete.

KBNiMH-1



CAVO LUNGHEZZA 10m

con tubetti terminali preisolati per BL1924ASW.

CABPC10



PROGRAMMATORE ELETTRONICO AUTOPROGRAMMABILE PER BL1920

Programmatore per il controllo di due motori.
Alimentazione 230Vac.
Uscita motori 230Vac.
Potenza max. motori 470 + 470W.
L'apparecchiatura è predisposta per l'inserimento di una scheda radio-ricevente standard Cardin.
Per maggiori informazioni consultare pagina 192.

PRG230M2



CARDIN PRO SERIE BL



DATI TECNICI

CARATTERISTICHE TECNICHE DELL'ATTUATORE

		BL1924ASW	BL1920
Alimentazione motore	V	24Vdc	230Vac
Assorbimento	A	2	1,3
Potenza assorbita	W	60	290
Intermittenza di lavoro	%	70	25
Tempo di apertura 90°	s	12,5	15
Apertura massima	°	130	130
Coppia	Nm	170	270
Grado di protezione	IP	44	44

DIMENSIONI D'INGOMBRO

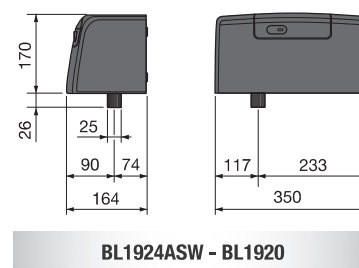
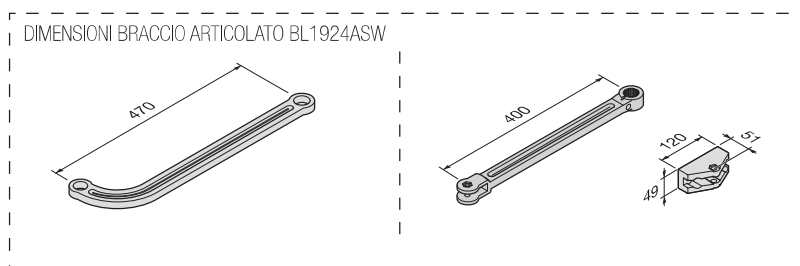

ESEMPIO D'INSTALLAZIONE

LEGENDA

- 1 Motoriduttore (SX)
- 2 Motoriduttore (DX)
- 3 Fotocellula interna
- 4 Fotocellula esterna
- 5 Lampeggiatore
- 6 Selettore a chiave
- 7 Elettroserratura
- 8 Antenna esterna
- 9 Interruttore onnipolare
- 10 Cavo alimentazione principale 230Vac
- 11 Canalatura per cavo Cardin CABPC10
- 12 Canalatura per collegamenti a bassa tensione
- 13 Programmatore elettronico
- 14 Fotocellule laterali di protezione
- 15 Battute di apertura

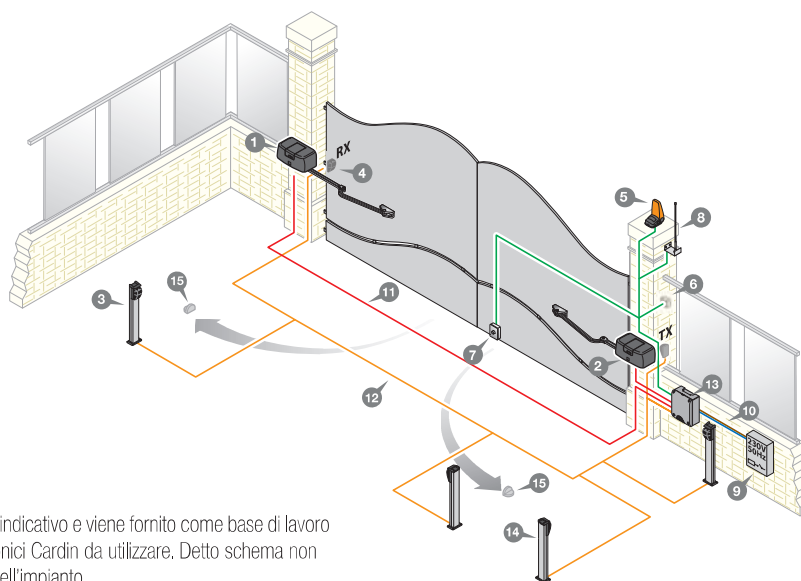

Attenzione: Lo schema rappresentato è puramente indicativo e viene fornito come base di lavoro al fine di consentire una scelta dei componenti elettronici Cardin da utilizzare. Detto schema non costituisce pertanto vincolo alcuno per l'esecuzione dell'impianto.

KIT COMPLETO PER CANCELLI A BATTENTE



CARDIN PRO SERIE BL

L'automazione, completa di motore 24V per chiusure a battente a due ante, si compone di due attuatori con programmatore separato autoprogrammabile, completo di modulo multi-decodifica S449-S486-S504-S508, scheda ricevitore 433MHz, batterie NiMH e caricabatteria.

Ideale per l'applicazione su strutture con pilastri di grandi dimensioni con cerniere interne rispetto al filo pilastro ed ante fino a metri 2 di lunghezza, peso max. 150kg.

I bracci per il trasferimento del moto, in pressofusione di alluminio con snodi autolubrificanti, sono estremamente robusti e si adattano ad ogni tipo di installazione.

L'elettronica di controllo di nuova generazione è dotata di un display LCD grafico retroilluminato in sei lingue diverse che consente la visualizzazione, tramite menù, di tutte le funzioni in atto, la lettura del numero di manovre attuate dall'automazione e l'impostazione rapida dei parametri del sistema. Inoltre permette l'impostazione di 10 eventi (visualizzati su display), grazie alla presenza del real-time clock. Il controllo operato dalla centrale si completa con le sicurezze antischiacciamento, le funzioni di "soft start" e "soft stop" ed il riposizionamento automatico qualora eventi estranei si manifestino sulla corsa dell'anta.

Compatibile con il sistema INTPRG-3G/WF che permette il controllo e la programmazione dei parametri di sistema da postazioni remote.

Per ante peso max. 150kg.



K-BL1924ASW

IMBALLO
DIMENSIONI: 1083 x 235 x 199
PESO LORDO: 26,5 kg
COLLI PER PALLET: 35 pz

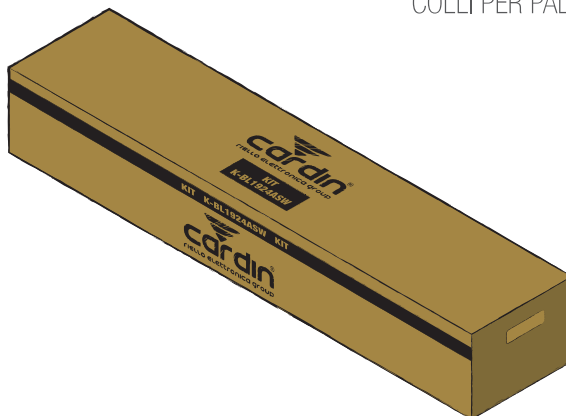

CARDIN PRO SERIE BL



DESCRIZIONE KIT

CODICE **K-BL1924ASW**

2 ATTUATORI AUTOBLOCCANTI

con motore 24V controllato tramite encoder, bracci in alluminio pressofuso con snodi autolubrificanti.

BL1924ASW



PROGRAMMATORE ELETTRONICO

con ricevitore 433MHz FM, caricabatteria e batterie NiMH, alloggiato in un contenitore IP55 con guarnizione di tenuta in chiusura ed ingresso cavi di collegamento per inserimento tubo rigido Ø16mm. Vedi pag. 190

CC242ETOPCB



2 TRASMETTITORI A 4 FUNZIONI

433MHz FM ROLLING CODE.

TXQ504C4



CAVO DI COLLEGAMENTO DA 10m

con tubetti terminali preisolati.

CABPC10



TARGA DI AVVERTENZA INTERNAZIONALE

in alluminio multilingue.

TARGA-INT



ELETTROKIT	CODICE	K-ELEC1	ELETTROKIT	CODICE	K-ELEC2
COPPIA DI FOTOCELLULE in classe 3 con ottica orientabile, portata 10m.	CDR999		COPPIA DI FOTOCELLULE in classe 3 con ottica orientabile, portata 10m.	CDR999	
LAMPEGGIANTE A LED 24V a doppio LED temporizzato	MOLLIGHT3		LAMPEGGIANTE A LED 24V - 230V con calotta regolabile	LPXLAMP	
ANTENNA DEDICATA 433MHz	ANS400-MOL		ANTENNA 433MHz	ANS400	
SELETTORE A CHIAVE con funzione apre - chiude	SELMEC/E1		SELETTORE A CHIAVE con funzione apre - chiude	SELMEC/E1	

KIT COMPLETO PER CANCELLI A BATTENTE



CARDIN PRO SERIE BL

L'automazione, completa di motore 230V per chiusure a battente a due ante, si compone di due attuatori con programmatore a microcontrollore separato completo di scheda ricevitore S504 a 433MHz.

Ideale per l'applicazione su strutture con pilastri di grandi dimensioni con cerniere interne rispetto al filo pilastro ed ante fino a metri 2 di lunghezza, peso max. 150kg.

I bracci per il trasferimento del moto, in pressofusione di alluminio con snodi autolubrificanti, sono estremamente robusti e si adattano ad ogni tipo di installazione.

Il programmatore da esterno IP55 è dotato di programmazione digitale dei tempi e delle funzioni "passo passo" con operazioni eseguite in tempo reale con l'anta in movimento che esegue il comando; si riducono così notevolmente i tempi di installazione. Il controllo digitale dei tempi di lavoro, salvati in maniera separata per ciascuna anta, è guidato da un display a 6 cifre. Funzionamento anche in assenza di fincorsa meccanici. Selezione della coppia motrice. Controllo dello spunto iniziale, limitazione di coppia e gestione dei rallentamenti con spazio di rallentamento impostabile.

Per ante peso max. 150kg.



K-BL1920

IMBALLO
DIMENSIONI: 1083 x 235 x 199
PESO LORDO: 26 kg
COLLI PER PALLET: 35 pz

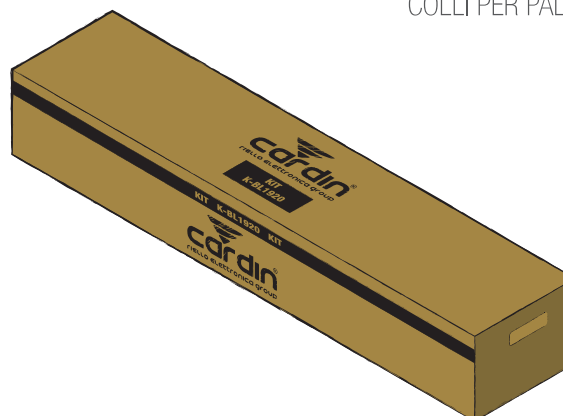

CARDIN PRO SERIE BL



DESCRIZIONE KIT

CODICE **K-BL1920**

2 ATTUATORI AUTOBLOCCANTI

con motore 230V, bracci in alluminio pressofuso con snodi autolubrificanti.

BL1920



PROGRAMMATORE ELETTRONICO

per due motori 230V. Predisposta per l'inserimento di una scheda radio-ricevente standard Cardin.

PRG230M2



2 TRASMETTITORI A 4 FUNZIONI

433MHz FM ROLLING CODE.

TXQ504C4



RICEVITORE A SCHEDA BICANALE

433MHz FM.

RSQ504C2



TARGA DI AVVERTENZA INTERNAZIONALE

in alluminio multilingue.

TARGA-INT



ELETTROKIT

CODICE **K-ELEC2**

COPPIA DI FOTOCELLULE

in classe 3 con ottica orientabile, portata 10m.

CDR999



LAMPEGGIANTE A LED

24V - 230V con calotta regolabile

LPXLAMP



ANTENNA

433MHz

ANS400



SELETTORE A CHIAVE

con funzione apre - chiude

SELMEC/E1



AUTOMAZIONI AUTOPROGRAMMABILI PER CANCELLI A BATTENTE



CARDIN TRADE SERIE BL STEALTH

Automazione completa di motore 24V per chiusure a battente ad una o due ante, composte di un'apparecchiatura master con programmatore incorporato e una slave per l'automazione della seconda anta asservita alla prima.

La sua installazione è estremamente facilitata dalla speciale piastra di fissaggio a muro (o pilastro), realizzata in pressofusione di alluminio, è predisposta per ogni tipo di fissaggio e offre un solido ancoraggio al motoriduttore.

La base di fissaggio robusta e compatta, consente l'applicazione dell'automazione anche su pilastri di dimensioni ridotte. I bracci per il trasferimento del moto realizzati in alluminio pressofuso sono estremamente robusti e dotati di snodi adatti ad ogni tipo di applicazione per questo consentono di movimentare cancelli a battente con caratteristiche costruttive diverse.

L'utilizzo di motori corrente continua aumenta le prestazioni e le garanzie di un'alta efficienza, lunga durata, servizio continuo ed estrema silenziosità.

Il programmatore integrato garantisce il controllo della posizione dell'anta tramite finecorsa meccanici.

Il riposizionamento interviene in automatico qualora eventi estranei si manifestino sulla corsa dell'anta. Il controllo operato dalla centrale si completa con le sicurezze antischiacciamento e le funzioni di "soft start" e "soft stop".

Compatibile con il sistema PRG-LINK che permette il controllo e la programmazione dei parametri di sistema da postazioni remote.

Open collector

La gamma è predisposta per l'inserimento di una scheda radio ricevente open collector che garantisce la compatibilità con tutte le serie di radiocomandi disponibile nel catalogo Cardin.



ACCESSO SBLOCCO PROTETTO
DA CHIAVE PERSONALIZZATA



SBLOCCO - BLOCCO A LEVA



BRACCIO DI TRASMISSIONE IN
ALLUMINIO



ROBUSTO CARTER ANTIURTO



PROGRAMMATORE ELETTRONICO
INTEGRATO

CARDIN TRADE SERIE BL



DESCRIZIONE PRODOTTO

CODICE

GRUPPO ELETTROMECCANICO CON MOTORE 24V

Automazione master autobloccante controllata tramite finecorsa con programmatore elettronico incluso.

Kit batterie completo di caricabatteria da ordinare separatamente.

L'apparecchiatura è particolarmente indicata per cancelli con pilastri a base ridotta fino a 180mm di larghezza. Ideale anche per cancelli con cerniere disassate rispetto al filo pilastro e con ante fino a 2m (2,5m con elettroserratura), peso max 200kg.

Lo sblocco manuale si attua con un pratico sistema di sblocco-blocco a leva protetta da chiave di sicurezza.

Braccio attuatore incluso.



BL STEALTH

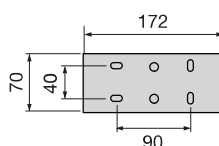

BASE DI FISSAGGIO
CODICE DI RICAMBIO 999750



GRUPPO ELETTROMECCANICO CON MOTORE 24V

Automazione asservita "slave" autobloccante.

Braccio attuatore incluso.



BL STEALTHS



DIMENSIONI D'INGOMBRO

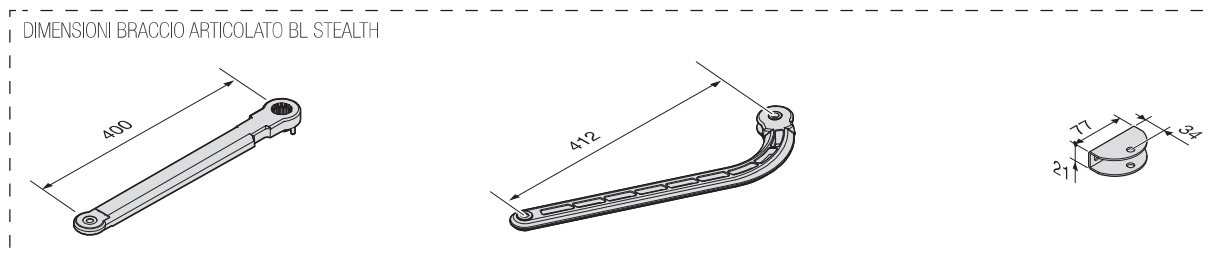

Per le elettroserrature consultare pagina 181.

CARDIN TRADE SERIE BL



DESCRIZIONE ACCESSORI

CODICE

CARICABATTERIA

da utilizzare con programmatori 24V.

CB24

SCATOLA DA ESTERNO

con 2 batterie 12V 7Ah.

SPB24



KIT ALIMENTAZIONE

Pannelli solari applicabile a tutte le automazioni a 24Vdc.

SUNPOWER



Compatibile con il sistema di scambio dati tra dispositivi digitali (smartphone, tablet, ecc.) e le centrali elettroniche multifunzionali Cardin **Vedi sezione INTERFACCIA PROGRAMMATORI 24V pag. 196**



Per le elettroserrature consultare pagina 181.

CARDIN TRADE SERIE BL



DATI TECNICI

CARATTERISTICHE TECNICHE DELL'ATTUATORE

Alimentazione motore	Vdc	24
Corrente nominale assorbita	A	3
Potenza assorbita	W	50
Intermittenza di lavoro	%	70
Tempo di apertura 90°	s	13
Apertura massima	°	120
Coppia	Nm	250
Grado di protezione	IP	54

BL STEALTH

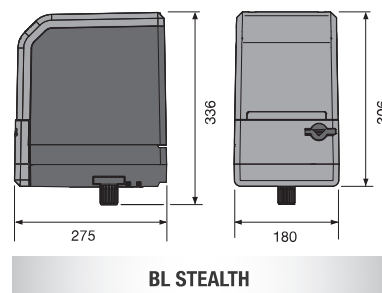

SPECIFICHE TECNICHE DELLE CENTRALINE

Alimentazione	Vac	230
Corrente nominale assorbita	A	1,2
Potenza massima assorbita	W	250
Potenza in uscita per 1 o 2 motori	W	60 + 60
Dispositivo di classe II	Cls	

RICEVENTE OPZIONALE

La gamma è predisposta per l'inserimento di una scheda radio ricevente open collector che garantisce la compatibilità con tutte le serie di radiocomandi disponibile nel catalogo Cardin.

ESEMPIO D'INSTALLAZIONE

LEGENDA

- 1 Motoriduttore (SX)
- 2 Motoriduttore (DX)
- 3 Fotocellula interna
- 4 Fotocellula esterna
- 5 Lampeggiatore con antenna
- 6 Selettore a chiave
- 7 Elettroserratura
- 8 Sun Power
- 9 Cavo alimentazione principale 230Vac
- 10 Canalatura per cavo Cardin CABPC10
- 11 Canalatura per collegamenti a bassa tensione
- 12 Fotocellule laterali di protezione
- 13 Interruttore onnipolare
- 14 Pannelli fotovoltaici
- 15 Battute di apertura

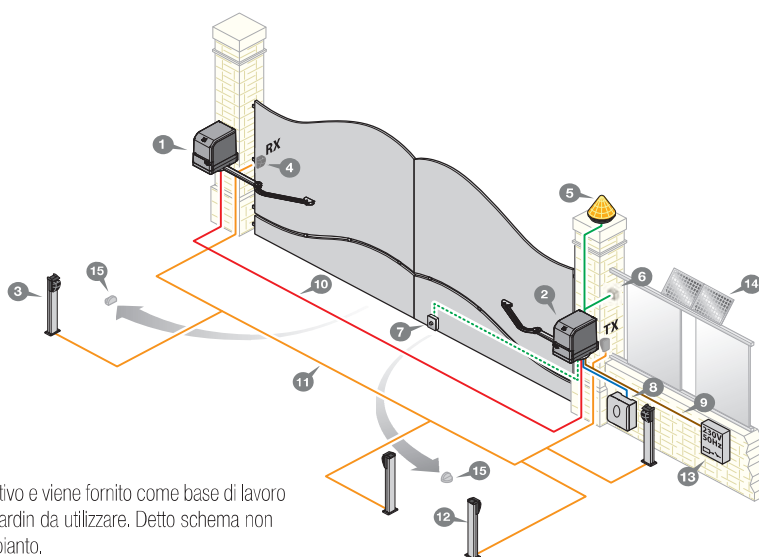

Attenzione: Lo schema rappresentato è puramente indicativo e viene fornito come base di lavoro al fine di consentire una scelta dei componenti elettronici Cardin da utilizzare. Detto schema non costituisce pertanto vincolo alcuno per l'esecuzione dell'impianto.

KIT COMPLETO PER CANCELLI A BATTENTE



CARDIN TRADE SERIE BL STEALTH

L'automazione, completa di motore 24V per chiusure a battente a due ante, si compone di un'apparecchiatura master dotata di programmatore autoprogrammabile con scheda ricevitore open collector ed un'apparecchiatura slave per l'automazione della seconda anta. È disponibile in versione:

- K-BL STEALTH con ricevente ad innesto RSQ4490C2.

Schede ricevitori open collector per le serie S504 - S508 - S486 - FM - EDGE e NOIRE, sono disponibili a richiesta.

L'apparecchiatura è particolarmente indicata per cancelli con pilastri a base ridotta fino a 180mm di larghezza. Ideale anche per cancelli con cerniere disassate rispetto al filo pilastro e con ante fino a 2m (2,5m con elettroserratura), peso max 200kg.

I bracci per il trasferimento del moto realizzati in alluminio pressofuso sono estremamente robusti e dotati di snodi adatti ad ogni tipo di applicazione.

Il programmatore permette l'impostazione rapida dei parametri del sistema tra i quali la modalità del tasto dinamico, richiusura automatica, prelampeggio, attivazione intermittente del lampeggiante, modalità di funzionamento della lampada spia e delle fotocellule ecc.

Compatibile con il sistema Prg-Link che permette il controllo e la programmazione dei parametri di sistema da postazioni remote e con il sistema SUN POWER.

Il kit contiene tutte le apparecchiature di comando, controllo e sicurezza necessaria alla realizzazione d'una installazione residenziale con anta peso max. 200kg.



K-BL STEALTH

IMBALLO
DIMENSIONI: 920 x 190 x 280
PESO LORDO: 20kg
COLLI PER PALLET: 12 pz

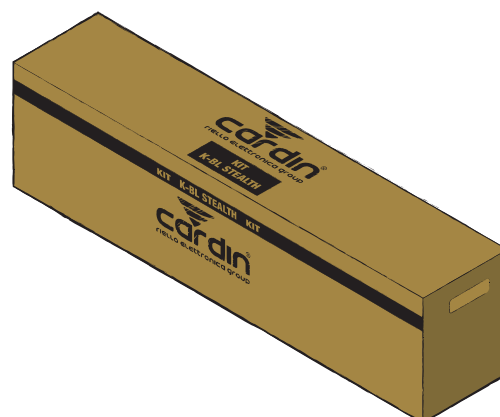

CARDIN TRADE SERIE BL



DESCRIZIONE KIT

CODICE **K-BL STEALTH**

GRUPPO AUTOBLOCCANTE MASTER

con motore 24V.
Programmatore elettronico incorporato con innesto per un ricevitore a scheda open collector.

BL STEALTH



GRUPPO AUTOBLOCCANTE SLAVE

per automatizzare la seconda anta.

BL STEALTHS



RICEVITORE A SCHEDA BICANALE

ad innesto open collector 433MHz.
Versioni per le serie S504 - S508 - S486 - FM - EDGE e NOIRE, sono disponibili a richiesta.

RSQ4490C2



1 TRASMETTITORE A 4 FUNZIONI

433MHz FM ROLLING CODE.

TXQ449400



SELETTORE A CHIAVE DA ESTERNO

con funzione apre - chiude.

APRO



COPPIA DI FOTOCELLULE A SUPERFICIE

con ottica orientabile, portata 25m.

VEDO 180



LAMPEGGIANTE A LED

24V - 230V con antenna incorporata.

LACO LED 24-230

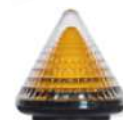

TARGA DI AVVERTENZA INTERNAZIONALE

in alluminio multilingue.

TARGA-INT



AUTOMAZIONI ESSENZIALI PER CANCELLI A BATTENTE



CARDIN TRADE SERIE BL TEN

Attuatore elettromeccanico reversibile con motore 12Vdc adatto alla movimentazione di cancelli a battente ad una o due ante con applicazione sia a SX che a DX della luce passaggio.

Rappresenta la soluzione ideale per automatizzare cancelli ad uso residenziale con colonne di piccole dimensioni a partire da 100mm anche con cerniere interne rispetto al filo pilastro, peso max. anta 170kg.

L'apertura veloce da 5 a 8 secondi riduce il tempo di attesa davanti al cancello e rende l'automazione perfetta per cancelli pedonali e cancelli leggeri residenziali.

L'automazione si compone di uno o due attuatori gestiti da un programmatore Cardin su contenitore antiurto e antiacqua IP55.

Il controllo della posizione dell'anta avviene tramite encoder con l'ausilio dei fermi meccanici. La programmazione ad autoapprendimento riduce al minimo i tempi di posa e rende ottimale l'installazione dell'impianto.

Il controllo operato dalla centrale si completa con le sicurezze antischiacciamento e le funzioni di "soft start" e "soft stop".

I bracci per il trasferimento del moto, in pressofusione di alluminio, si adattano ad ogni tipo di installazione residenziale.



CARTER ANTIURTO



BRACCIO DI TRASMISSIONE IN ALLUMINIO



PIGNONE IN ACCIAIO INOX



BASE DI FISSAGGIO IN METALLO



PROGRAMMATORE CON SCHEDA OPEN COLLECTOR OPZIONALE

CARDIN TRADE SERIE BL



DESCRIZIONE PRODOTTO

CODICE

ATTUATORE ELETTROMECCANICO CON MOTORE 12V

Attuatore reversibile controllato tramite encoder:

- braccio attuatore incluso;
- programmatore elettronico Cardin E124 (unica soluzione disponibile) da ordinare separatamente;
- tempo d'apertura rapida 5s.

L'apparecchiatura è particolarmente indicata per cancelli pedonali con colonne di piccole dimensioni a partire da 100mm ed anta fino a 1,2m di lunghezza, peso max. 100kg.

Necessità l'applicazione di un'elettroserratura per garantire il blocco dell'anta in chiusura.



BL TEN1

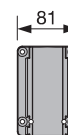

BASE DI FISSAGGIO

ATTUATORE ELETTROMECCANICO CON MOTORE 12V

Attuatore reversibile controllato tramite encoder:

- braccio attuatore incluso;
- programmatore elettronico Cardin E224 (unica soluzione disponibile) da ordinare separatamente;
- tempo d'apertura rapida 8s.

L'apparecchiatura è particolarmente indicata per cancelli residenziali, leggeri e di piccole dimensioni con colonne a partire da 100mm ed ante fino a 1,5m di lunghezza, peso max. 170kg.

Necessità l'applicazione di un'elettroserratura per garantire il blocco dell'anta in chiusura.



BL TEN2

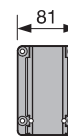

BASE DI FISSAGGIO

Per le elettroserrature consultare pagina 181.

CARDIN TRADE SERIE BL



DESCRIZIONE ACCESSORI

CODICE

PROGRAMMATORE ELETTRONICO

per un motore 12V completo di regolazione di velocità, rallentamento ed encoder. Predisposto per l'inserimento di una scheda radio-ricevente open collector.

E124



PROGRAMMATORE ELETTRONICO

per due motori 12V completo di regolazione di velocità, rallentamento ed encoder. Predisposto per l'inserimento di una scheda radio-ricevente open collector.

E224



BATTERIE CON SUPPORTO BOX

Caricabatteria, due batterie da 12V 2Ah, con supporti per fissare le batterie al coperchio della centrale e cavo di collegamento.

SPB24M



CARICABATTERIA

da utilizzare con programmatori 24V.

CB24



KIT ALIMENTAZIONE

Pannelli solari applicabile a tutte le automazioni a 24Vdc.

SUNPOWER



DIMENSIONI D'INGOMBRO

DIMENSIONI BRACCIO DRITTO BL TEN1

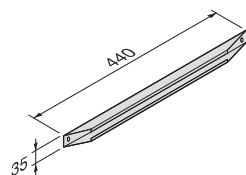
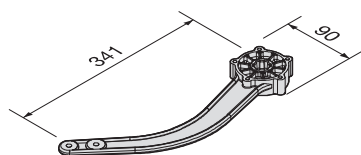

DIMENSIONI BRACCIO DRITTO BL TEN2

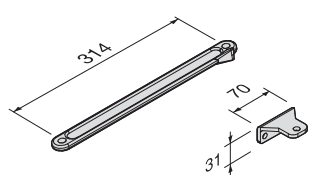
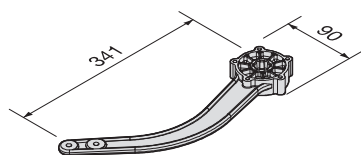

CARDIN TRADE SERIE BL



DATI TECNICI

CARATTERISTICHE TECNICHE DELL'ATTUATORE

		BL TEN1	BL TEN2
Alimentazione motore	Vdc	12	12
Assorbimento	A	4	4
Potenza assorbita	W	60	60
Intermittenza di lavoro	%	90	90
Tempo di apertura 90°	s	5	8
Apertura massima	°	100	110
Coppia	Nm	70	70
Grado di protezione	IP	44	44

SPECIFICHE TECNICHE DELLE CENTRALINE

		BL TEN1	BL TEN2
Alimentazione	Vac	230	230
Corrente nominale assorbita	A	1	1
Potenza massima assorbita	W	100	150
Temperatura di esercizio	°C	-20°...+55	-20°...+55
Grado di protezione	IP	55	55

DIMENSIONI D'INGOMBRO

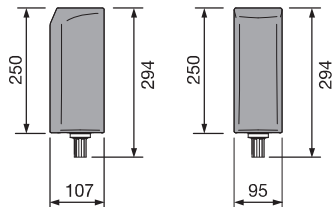

BL TEN1 - BL TEN2

ESEMPIO D'INSTALLAZIONE

LEGENDA

- 1 Motoriduttore
- 2 Programmatore elettronico
- 3 Sun Power
- 4 Elettroserratura
- 5 Selettore a chiave
- 6 Pannelli fotovoltaici
- 7 Lampeggiatore con antenna
- 8 Fotocellule con optosensori mini
- 9 Battute di apertura

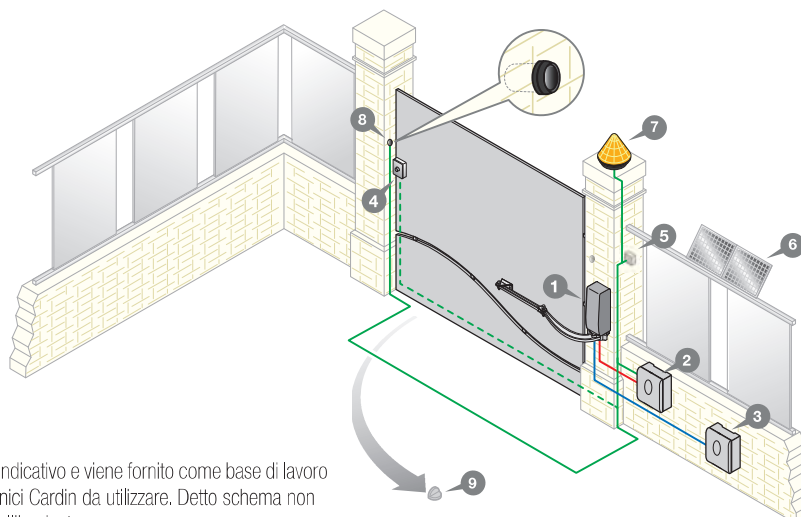

Attenzione: Lo schema rappresentato è puramente indicativo e viene fornito come base di lavoro al fine di consentire una scelta dei componenti elettronici Cardin da utilizzare. Detto schema non costituisce pertanto vincolo alcuno per l'esecuzione dell'impianto.

KIT ESSENZIALE PER CANCELLI A BATTENTE



(optional)

CARDIN TRADE SERIE BL TEN

Kit essenziali, con motori 12V per chiusure a battente adatti alla movimentazione di un'anta pedonale o due ante residenziali, controllati da programmatore separato autoprogrammabile completo di scheda ricevitore open collector con un trasmettitore a quattro canali S449.

Disponibile in due versioni:

- K-BL TEN1 kit con un attuatore particolarmente indicato per cancelli pedonali con colonne di piccole dimensioni a partire da 100mm ed anta fino a 1,2m di lunghezza, peso max. 100kg;
- K-BL TEN2 kit con due attuatori particolarmente indicato per cancelli residenziali, leggeri e di piccole dimensioni con colonne a partire da 100mm ed ante fino a 1,5m di lunghezza, peso max. 170kg.

Schede ricevitori open collector per le serie S504 - S508 - S486 - FM - EDGE e NOIRE, sono disponibili a richiesta.

L'apertura veloce da 5 a 8 secondi riduce il tempo di attesa davanti al cancello e rende l'automazione perfetta per cancelli pedonali e cancelli leggeri residenziali.

I bracci per il trasferimento del moto, in pressofusione di alluminio, si adattano ad ogni tipo di installazione residenziale.

Il controllo della posizione dell'anta avviene tramite encoder con l'ausilio delle ferme meccaniche. La programmazione ad autoapprendimento riduce al minimo i tempi di posa e rende ottimale l'installazione dell'impianto.

Il controllo operato dalla centrale si completa con le sicurezze antischiacciamento e le funzioni di "soft start" e "soft stop".

Compatibile con il sistema SUN POWER.

I kit contengono tutte le apparecchiature di comando, controllo e sicurezza necessaria alla realizzazione d'una installazione residenziale con anta peso max. 170kg.



K-BL TEN1

DIMENSIONI: 450 x 350 x 200
PESO LORDO: 8,5 kg
COLLI PER PALLET: 25 pz

K-BL TEN2

DIMENSIONI: 720 x 260 x 330
PESO LORDO: 13 kg
COLLI PER PALLET: 16 pz



CARDIN TRADE SERIE BL



DESCRIZIONE KIT

CODICE

K-BL TEN1

1 ATTUATORE REVERSIBILE A BRACCIO PER CANCELLI PEDONALI
con motore 12V controllato tramite encoder, braccio attuatore curvo e slitta
in alluminio pressofuso.

BL TEN1



PROGRAMMATORE ELETTRONICO

per un motore 12V completo di regolazione di velocità, rallentamento ed
encoder.

E124



RICEVITORE A SCHEDA BICANALE

ad innesto open collector 433MHz.

Versioni per le serie S504 - S508 - S486 - FM - EDGE e NOIRE, sono disponibili
a richiesta.

RSQ4490C2



1 TRASMETTITORE A 4 FUNZIONI

433MHz FM ROLLING CODE.

TXQ449400



DESCRIZIONE KIT

CODICE

K-BL TEN2

2 ATTUATORI REVERSIBILI PER CANCELLI RESIDENZIALI FINO A 1,5m
con motori 12V controllati tramite encoder, bracci articolati in alluminio
pressofuso.

BL TEN2



PROGRAMMATORE ELETTRONICO

per due motori 12V completo di regolazione di velocità, rallentamento ed
encoder.

E224



RICEVITORE A SCHEDA BICANALE

ad innesto open collector 433MHz.

Versioni per le serie S504 - S508 - S486 - FM - EDGE e NOIRE, sono disponibili
a richiesta.

RSQ4490C2



1 TRASMETTITORE A 4 FUNZIONI

433MHz FM ROLLING CODE.

TXQ449400



AUTOMAZIONI A VITE SENZA FINE PER CANCELLI A BATTENTE

CARDIN PRO BL
ATTUATORI ELETTROMECCANICI



PAG. 94

CARDIN TRADE BL
ATTUATORI ELETTROMECCANICI



PAG. 100



AUTOMAZIONI A VITE SENZA FINE PER CANCELLI A BATTENTE



CARDIN PRO SERIE BL

L'automazione è costituita da un insieme che prevede un programmatore per la gestione dell'impianto, 1 o 2 attuatori a vite senza fine ed uno speciale cavo di collegamento. L'attuatore, dotato di una robustissima struttura in alluminio pressofuso, raccoglie al suo interno un efficiente motore che lavora in piena sinergia con un performante riduttore isolato in camera stagna con lubrificazione a grasso fluido permanente. Lo speciale carter a tre stadi di solida concezione, la rotazione vite supportata su doppio cuscinetto e la speciale vite di trascinamento ne fanno un attuatore di alta gamma dalle prestazioni uniche. Il suo movimento silenzioso e fluido viene controllato tramite encoder (integrato nel motore) dal programmatore in dotazione alla serie.

Gli attuatori autobloccanti a traslazione orizzontale si applicano con estrema facilità senza ricorrere ad opere murarie, offrono un eccellente servizio in termini di numero di manovre.

Da utilizzare con i programmatori Cardin CC242ETOPCB, CC242EXTOPCB.

Il controllo della posizione dell'anta avviene tramite encoder con programmazione ad autoapprendimento, questo riduce al minimo i tempi di posa e rende ottimale la programmazione. Il riposizionamento interviene in automatico qualora eventi estranei si manifestino sulla corsa dell'anta. Il controllo operato dalla centrale si completa con le sicurezze antischiacciamento e le funzioni di "soft start" e "soft stop".

In caso di assenza di rete la manovra manuale è garantita da uno sblocco con accesso a chiave efficiente in tutte le condizioni. L'automazione è predisposta per l'applicazione di un sistema di sblocco/blocco a cordino da esterno azionabile a leva.



TRAIANO VITE-CHIOCCIOLA
CON PROTEZIONE ANTI POLVERE



STRUTTURA IN LEGA DI
ALLUMINIO



SEGNALAZIONE MOVIMENTO
ANTE A LED



SBLOCCO - BLOCCO A LEVA



AUTOPROGRAMMABILE TRAMITE
DISPLAY LCD GRAFICO

CARDIN PRO SERIE BL



DESCRIZIONE PRODOTTO

CODICE

ATTUATORE ELETTROMECCANICO CON MOTORE 24V

Attuatore autobloccante controllato tramite encoder. Il sistema di riduzione garantisce il blocco dell'anta in chiusura.

Fornito di un kit ferramenta per il montaggio di un attuatore, staffe anteriori e posteriori in acciaio zincato comprese.

Programmatore elettronico Cardin da ordinare separatamente CC242ETOPCB / CC242EXTOPCB.

Versione standard per ante lunghezza max. 2,5m peso max. 200kg.



BLEGOS



ATTUATORE ELETTROMECCANICO CON MOTORE 24V

Attuatore autobloccante controllato tramite encoder. Il sistema di riduzione garantisce il blocco dell'anta in chiusura.

Fornito di un kit ferramenta per il montaggio di un attuatore, staffe anteriori e posteriori in acciaio zincato comprese.

Programmatore elettronico Cardin da ordinare separatamente CC242ETOPCB / CC242EXTOPCB.

Versione lunga per ante lunghezza max. 3,5m (4m con elettroserratura) peso max. 300kg.



BLESOL



Per le elettroserrature consultare pagina 181.

CARDIN PRO SERIE BL



DESCRIZIONE ACCESSORI

CODICE

STAFFE OPZIONALI

anteriori e posteriori in acciaio zincato.

BLSTAE



PROGRAMMATORE ELETTRONICO AUTOPROGRAMMABILE PER BLEGOS/BLESOL

Programmatore per il controllo di due motori con encoder.

Alimentazione 230Vac.

Uscita motori 24Vdc.

Potenza massima assorbita 250W.

Dotato di modulo multi-decodifica S449-S486-S504-S508.

Compatibile con il sistema INTPRG-3G/WF che permette il controllo e la programmazione dei parametri di sistema da postazioni remote.

Batterie e caricabatteria nelle versioni CC242ETOPCB e CC242EXTOPCB.

Per maggiori informazioni consultare pagina 190.

Compatibile con il sistema di scambio dati tra dispositivi digitali (smartphone, tablet, ecc.) e le centrali elettroniche multifunzionali Cardin.



Vedi sezione **INTERFACCIA PROGRAMMATORI 24V** pag. 196

PROGRAMMATORE ELETTRONICO

CC242ETOP



PROGRAMMATORE ELETTRONICO CARICABATTERIA E BATTERIE NiMH

CC242ETOPCB

PROGRAMMATORE ELETTRONICO CARICABATTERIA E BATTERIE NiMH

CC242EXTOPCB



KIT CARICABATTERIA + BATTERIE NiMH

Permette il funzionamento del CC242ETOP anche in assenza di rete.

KBNiMH-1



CAVO LUNGHEZZA 10m

con tubetti terminali preisolati.

CABPC10



CARDIN PRO SERIE BL



DATI TECNICI

CARATTERISTICHE TECNICHE DELL'ATTUATORE

		BLEGOS	BLESOL
Alimentazione motore	Vdc	24	24
Assorbimento	A	2	2
Potenza assorbita	W	60	60
Spinta	N	1500	2000
Corsa vite	mm	350	500
Intermittenza di lavoro	%	70	70
Tempo di apertura 90°	s	15	20
Apertura massima	°	100	100
Grado di protezione	IP	44	44

DIMENSIONI D'INGOMBRO

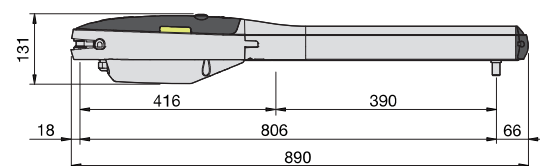

BLEGOS

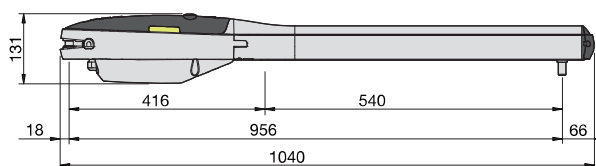

BLESOL

ESEMPIO D'INSTALLAZIONE

LEGENDA

- 1 Motoriduttore (SX)
- 2 Motoriduttore (DX)
- 3 Fotocellula interna
- 4 Fotocellula esterna
- 5 Lampeggiatore
- 6 Selettore a chiave
- 7 Elettroserratura
- 8 Antenna esterna
- 9 Interruttore onnipolare
- 10 Cavo alimentazione principale 230Vac
- 11 Canalatura per cavo Cardin CABPC10
- 12 Canalatura per collegamenti a bassa tensione
- 13 Programmatore elettronico
- 14 Fotocellule laterali di protezione
- 15 Battute di apertura

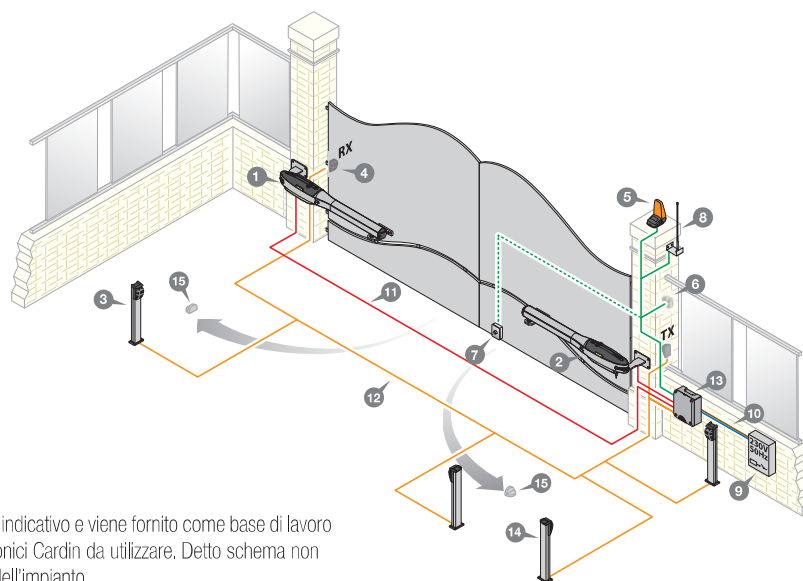

Attenzione: Lo schema rappresentato è puramente indicativo e viene fornito come base di lavoro al fine di consentire una scelta dei componenti elettronici Cardin da utilizzare. Detto schema non costituisce pertanto vincolo alcuno per l'esecuzione dell'impianto.

KIT COMPLETO PER CANCELLI A BATTENTE



CARDIN PRO SERIE BL

Un'automazione completa di motore 24V per chiusure a battente a due ante, si compone di due attuatori lineari e compatti controllati da programmatore separato autoprogrammabile completo di modulo multi-decodifica S449-S486-S504-S508, scheda ricevitore 433MHz, batterie NiMH e caricabatteria.

Gli attuatori a traslazione orizzontale si applicano con estrema facilità senza ricorrere ad opere murarie ed offrono un eccellente servizio in termini di numero di manovre.

Per ante lunghezza max. 2,5m, peso max. 200kg.

L'elettronica di controllo di nuova generazione è dotata di un display LCD grafico retroilluminato in sei lingue diverse che consente la visualizzazione, tramite menù, di tutte le funzioni in atto, la lettura del numero di manovre attuate dall'automazione e l'impostazione rapida dei parametri del sistema. Inoltre permette l'impostazione di 10 eventi (visualizzati su display), grazie alla presenza del real-time clock. Il controllo operato dalla centrale si completa con le sicurezze antischiacciamento, le funzioni di "soft start" e "soft stop" ed il riposizionamento automatico qualora eventi estranei si manifestino sulla corsa dell'anta.

Compatibile con il sistema INTPRG-3G/WF che permette il controllo e la programmazione dei parametri di sistema da postazioni remote.

Per ante peso max. 200kg.



K-BLEGOS

IMBALLO

DIMENSIONI: 920 x 190 x 280

PESO LORDO: 20kg

COLLI PER PALLET: 9 pz

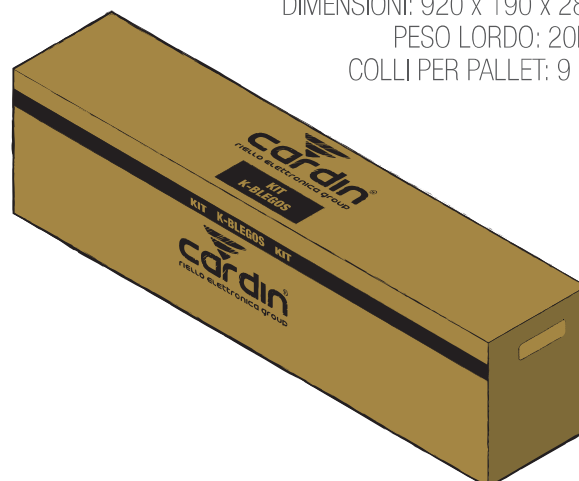

CARDIN PRO SERIE BL



DESCRIZIONE KIT

CODICE **K-BLEGOS**

2 ATTUATORI ELETTROMECCANICI AUTOBLOCCANTI

con motore 24V controllato tramite encoder.

BLEGOS



PROGRAMMATORE ELETTRONICO

con ricevitore 433MHz FM, caricabatteria e batteria NiMH, alloggiato in un contenitore IP55 con guarnizione di tenuta in chiusura ed ingressi presfondati per un pressacavo Ø21 mm e due da Ø16mm forniti di serie.
Vedi pag. 190

GC242EXTOPCB



2 TRASMETTITORI A 4 FUNZIONI

433MHz FM ROLLING CODE.

TXQ504C4



CAVO DI COLLEGAMENTO DA 10m

con tubetti terminali preisolati.

CABPC10



TARGA DI AVVERTENZA INTERNAZIONALE

in alluminio multilingue.

TARGA-INT



ELETTROKIT

CODICE **K-ELEC1**

COPPIA DI FOTOCELLULE

in classe 3 con ottica orientabile, portata 10m.

CDR999



LAMPEGGIANTE A LED

24V a doppio LED temporizzato

MOLLIGHT3



ANTENNA DEDICATA

433MHz

ANS400-MOL



SELETTORE A CHIAVE

con funzione apre - chiude

SELMEC/E1



ELETTROKIT

CODICE **K-ELEC2**

COPPIA DI FOTOCELLULE

in classe 3 con ottica orientabile, portata 10m.

CDR999



LAMPEGGIANTE A LED

24V - 230V con calotta regolabile

LPXLAMP



ANTENNA

433MHz

ANS400



SELETTORE A CHIAVE

con funzione apre - chiude

SELMEC/E1



AUTOMAZIONI A VITE SENZA FINE PER CANCELLI A BATTENTE



CARDIN TRADE SERIE BL ASY

Affidabili e robusti gli attuatori a traslazione orizzontale disponibili in versione 24V intensivo e 230V, si applicano con estrema facilità senza ricorrere ad opere murarie, offrono un eccellente servizio in termini di numero di manovre e sono ideali per l'applicazione su strutture con pilastri di tutte le dimensioni.

Disponibile nei modelli:

- autobloccante; Il sistema di riduzione garantisce il blocco dell'anta in chiusura.
- reversibile; necessita l'applicazione di un'elettroserratura per garantire il blocco dell'anta in chiusura.

Le apparecchiature sono sprovviste di programmatore elettronico, per il suo impiego si raccomanda l'utilizzo di programmatori elettronici Cardin T624 - T600.

Il controllo della posizione dell'anta, con l'ausilio dei fermi meccanici, avviene tramite encoder con programmazione ad autoapprendimento, questo riduce al minimo i tempi di posa e rende ottimale la programmazione. Il riposizionamento interviene in automatico qualora eventi estranei si manifestino sulla corsa dell'anta. Il controllo operato dalla centrale si completa con le sicurezze antischiacciamento e le funzioni di "soft start" e "soft stop".

In caso di assenza di tensione di rete la manovra manuale è garantita (nei modelli autobloccanti) da un pratico sistema di sblocco-blocco a leva, protetto da chiavi di sicurezza, efficiente in tutte le condizioni.

Disponibile come accessorio anche il kit finecorsa elettrici per garantire un più preciso controllo della posizione dell'anta.



STAFFE REGOLABILI



CHIAVE PERSONALIZZATA



STRUTTURA ANTIURTO



TRAINO VITE SENZA FINE

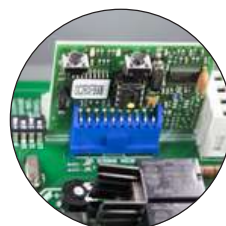

PROGRAMMATORE CON SCHEDA
OPEN COLLECTOR OPZIONALE

CARDIN TRADE SERIE BL



DESCRIZIONE PRODOTTO

CODICE

ATTUATORE Elettromeccanico con motore 24V

Attuatore autobloccante con encoder. Fornito con finecorsa meccanici. Il sistema di riduzione garantisce il blocco dell'anta in chiusura.

Fornito di un kit ferramenta per il montaggio di un attuatore, staffe anteriori e posteriori in acciaio zincato comprese.

Programmatore elettronico Cardin da ordinare separatamente T624.

Versione standard per ante lunghezza max. 3m, peso max. 250kg.



BL ASY324



ATTUATORE Elettromeccanico con motore 24V

Attuatore autobloccante con encoder. Fornito con finecorsa meccanici. Il sistema di riduzione garantisce il blocco dell'anta in chiusura.

Fornito di un kit ferramenta per il montaggio di un attuatore, staffe anteriori e posteriori in acciaio zincato comprese.

Programmatore elettronico Cardin da ordinare separatamente T624.

Versione lunga per ante lunghezza max. 5m, peso max. 300kg.



BL ASY524



ATTUATORE Elettromeccanico con motore 24V

Attuatore reversibile con encoder. Fornito con finecorsa meccanici. Obbligatoria l'elettroserratura per garantire il blocco dell'anta in chiusura.

Fornito di un kit ferramenta per il montaggio di un attuatore, staffe anteriori e posteriori in acciaio zincato comprese.

Programmatore elettronico Cardin da ordinare separatamente T624.

Versione lunga per ante lunghezza max. 5m, peso max. 300kg.



BL ASY524REV



Per le elettroserrature consultare pagina 181.

CARDIN TRADE SERIE BL



DESCRIZIONE PRODOTTO

CODICE

ATTUATORE ELETTROMECCANICO CON MOTORE 230V

Attuatore autobloccante con encoder. Fornito con finecorsa meccanici. Il sistema di riduzione garantisce il blocco dell'anta in chiusura. Fornito di un kit ferramenta per il montaggio di un attuatore, staffe anteriori e posteriori in acciaio zincato comprese.

Programmatore elettronico Cardin da ordinare separatamente T600. Versione standard per ante lunghezza max. 3m, peso max. 250kg.



ATTUATORE ELETTROMECCANICO CON MOTORE 230V

Attuatore reversibile con encoder. Fornito con finecorsa meccanici. Obbligatoria l'elettroserratura per garantire il blocco dell'anta in chiusura. Fornito di un kit ferramenta per il montaggio di un attuatore, staffe anteriori e posteriori in acciaio zincato comprese.

Programmatore elettronico Cardin da ordinare separatamente T600. Versione standard per ante lunghezza max. 3m, peso max. 250kg.



ATTUATORE ELETTROMECCANICO CON MOTORE 230V

Attuatore autobloccante con encoder. Fornito con finecorsa meccanici. Il sistema di riduzione garantisce il blocco dell'anta in chiusura. Fornito di un kit ferramenta per il montaggio di un attuatore, staffe anteriori e posteriori in acciaio zincato comprese.

Programmatore elettronico Cardin da ordinare separatamente T600. Versione lunga per ante lunghezza max. 5m, peso max. 300kg.



ATTUATORE ELETTROMECCANICO CON MOTORE 230V

Attuatore reversibile con encoder. Fornito con finecorsa meccanici. Obbligatoria l'elettroserratura per garantire il blocco dell'anta in chiusura. Fornito di un kit ferramenta per il montaggio di un attuatore, staffe anteriori e posteriori in acciaio zincato comprese.

Programmatore elettronico Cardin da ordinare separatamente T600. Versione lunga per ante lunghezza max. 5m, peso max. 300kg.



Per le elettroserrature consultare pagina 181.

BL ASY3



BL ASY3REV



BL ASY5



BL ASY5REV



CARDIN TRADE SERIE BL



DESCRIZIONE ACCESSORI

CODICE

BLOCCO ANTA MECCANICA

per installazioni con due ante e elettroserratura orizzontale.

BLA



STAFFE FISSE

anteriore e posteriore.

BLSTA



STAFFE REGOLABILI

anteriori e posteriori.

BLASR



FINECORSA ELETTRICI

per ante 3m.

FCAS



per ante 5m.

FCAL



CARDIN TRADE SERIE BL



DESCRIZIONE ACCESSORI

CODICE

PROGRAMMATORE ELETTRONICO

per uno o due motori 230V completo di regolazione di coppia, rallentamento ed encoder. Predisposto per l'inserimento di una scheda radio-ricevente open collector.

T600



PROGRAMMATORE ELETTRONICO

per uno o due motori 24V completo di regolazione di velocità (con PRG LINK), rallentamento ed encoder. Predisposto per l'inserimento di una scheda radio-ricevente open collector.

T624

CARICABATTERIA

da utilizzare con programmatori 24V.

CB24

SCATOLO DA ESTERNO

con 2 batterie 12V 7Ah.

SPB24



KIT ALIMENTAZIONE

Pannelli solari applicabile a tutte le automazioni a 24Vdc.

SUNPOWER



Compatibile con il sistema di scambio dati tra dispositivi digitali (smartphone, tablet, ecc.) e le centrali elettroniche multifunzionali Cardin **Vedi sezione INTERFACCIA PROGRAMMATORI 24V pag. 196**



CARDIN TRADE SERIE BL



DATI TECNICI

CARATTERISTICHE TECNICHE		BL ASY324	BL ASY3	BL ASY3REV	BL ASY524	BL ASY524REV	BL ASY5	BL ASY5REV
Alimentazione motore	V	24	230	230	24	24	230	230
Assorbimento	A	2	1,6	1,6	2	2	1,6	1,6
Potenza assorbita	W	60	370	370	60	60	370	370
Spinta	N	1900	2200	2200	1900	1900	2200	2200
Corsa vite	mm	350	350	350	500	500	500	500
Intermittenza di lavoro	%	70	30	30	70	70	30	30
Tempo di apertura 90°	s	20	25	25	25	25	30	30
Apertura massima	°	110	110	110	110	110	110	110
Grado di protezione	IP	44	44	44	44	44	44	44

DIMENSIONI D'INGOMBRO

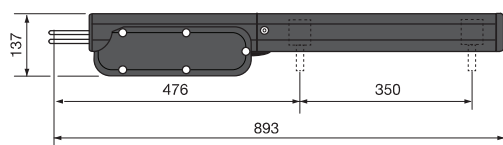

BL ASY324 - BL ASY3 - BL ASY3REV

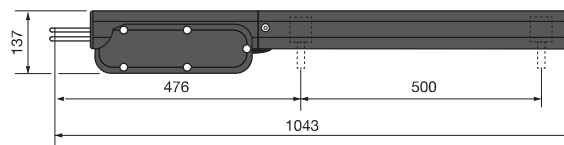

BL ASY524 - BL ASY524REV - BL ASY5 - BL ASY5REV

ESEMPIO D'INSTALLAZIONE

LEGENDA

- 1 Motoriduttore (SX)
- 2 Motoriduttore (DX)
- 3 Fotocellula interna
- 4 Fotocellula esterna
- 5 Lampeggiatore con antenna
- 6 Selettore a chiave
- 7 Elettroserratura
- 8 Interruttore onnipolare
- 9 Sun Power
- 10 Cavo alimentazione principale 230Vac
- 11 Canalatura per cavo Cardin CABPC10
- 12 Canalatura per collegamenti a bassa tensione
- 13 Programmatore elettronico
- 14 Fotocellule laterali di protezione
- 15 Pannelli fotovoltaici
- 16 Battute di apertura

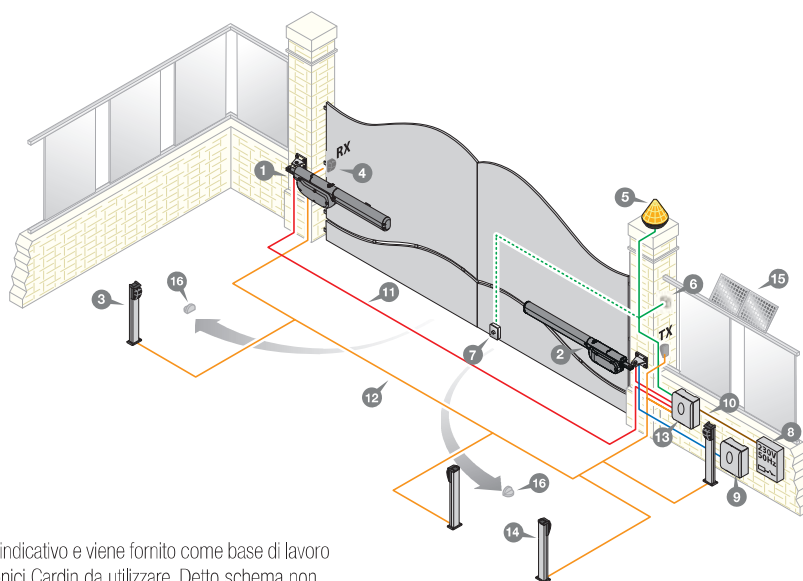

Attenzione: Lo schema rappresentato è puramente indicativo e viene fornito come base di lavoro al fine di consentire una scelta dei componenti elettronici Cardin da utilizzare. Detto schema non costituisce pertanto vincolo alcuno per l'esecuzione dell'impianto.

KIT COMPLETO PER CANCELLI A BATTENTE



(opzionale)

CARDIN TRADE SERIE BL ASY

L'automazione, completa di motore 24V per chiusure a battente a due ante, si compone di due attuatori lineari e compatti controllati da programmatore separato autoprogrammabile completo di scheda ricevitore open collector con un trasmettitore a quattro canali S449, è disponibile in versione:

- K-BLASY324 con ricevente ad innesto RSQ449OC2.

Schede ricevitore open collector per le serie S504 - S508 - S486 - FM - EDGE e NOIRE, sono disponibili a richiesta.

Gli attuatori a traslazione orizzontale si applicano con estrema facilità senza ricorrere ad opere murarie ed offrono un eccellente servizio in termini di numero di manovre.

Per ante lunghezza max. 3m, peso max. 250kg.

Grazie ad un sistema ad encoder integrato sull'automazione si opera un controllo della posizione dell'anta. Installazione e messa a punto rapide, massima efficienza e affidabilità per una "soluzione d'automazione" di alta gamma.

Il programmatore T624 permette l'impostazione rapida dei parametri del sistema tra i quali la modalità del tasto dinamico, richiusura automatica, prelampeggio, attivazione intermittente del lampeggiante, modalità di funzionamento della lampada spia e delle fotocellule, elettroserratura ecc.

Compatibile con il sistema PRG-LINK che permette il controllo e la programmazione dei parametri di sistema da postazioni remote e con il sistema SUN POWER.

Il kit contiene tutte le apparecchiature di comando, controllo e sicurezza necessaria alla realizzazione d'una installazione residenziale con anta peso max. 200kg.



K-BLASY324

IMBALLO

DIMENSIONI: 920 x 190 x 280

PESO LORDO: 24 kg

COLLI PER PALLET: 9 pz

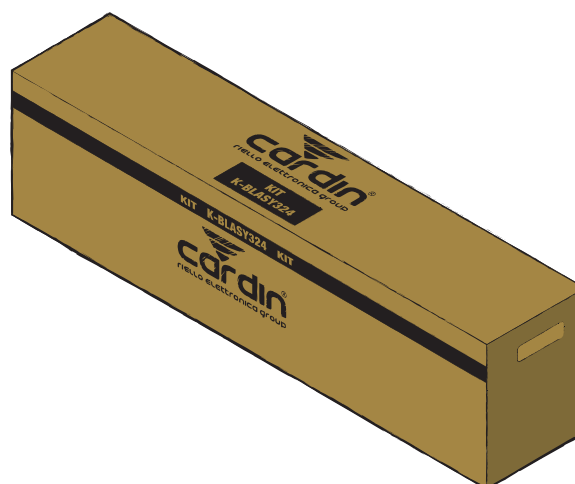

CARDIN TRADE SERIE BL



DESCRIZIONE KIT

CODICE **K-BLASY324**

2 ATTUATORI ELETTROMECCANICI AUTOBLOCCANTI

con motore 24V controllato tramite encoder e finecorsa meccanici.

BL ASY324



PROGRAMMATORE ELETTRONICO

per due motori 24V completo di regolazione di velocità, rallentamento ed encoder.

T624



RICEVITORE A SCHEDA BICANALE

ad innesto open collector 433MHz. Versioni per le serie S504 - S508 - S486 - FM - EDGE e NOIRE, sono disponibili a richiesta.

RSQ4490C2



1 TRASMETTITORE A 4 FUNZIONI

433MHz FM ROLLING CODE.

TXQ449400



SELETTORE A CHIAVE DA ESTERNO

con funzione apre - chiude.

APRO



COPPIA DI FOTOCELLULE A SUPERFICIE

con ottica orientabile, portata 25m.

VEDO 180



LAMPEGGIANTE A LED

24V - 230V con antenna incorporata.

LACO LED 24-230



TARGA DI AVVERTENZA INTERNAZIONALE

in alluminio multilingue.

TARGA-INT



KIT COMPLETO PER CANCELLI A BATTENTE



CARDIN TRADE SERIE BL ASY

L'automazione, completa di motore 230V per chiusure a battente a due ante, si compone di due attuatori lineari e compatti controllati da programmatore separato autoprogrammabile completo di scheda ricevitore open collector con un trasmettitore a quattro canali S449, è disponibile in magazzino in versione:

- K-BLASY3 con ricevente ad innesto RSQ4490C2.

Schede ricevitori open collector per le serie S504 - S508 - S486 - FM - EDGE e NOIRE, sono disponibili a richiesta.

Gli attuatori a traslazione orizzontale si applicano con estrema facilità senza ricorrere ad opere murarie ed offrono un eccellente servizio in termini di numero di manovre.

Per ante lunghezza max. 3m, peso max. 250kg.

Grazie ad un sistema ad encoder integrato sull'automazione si opera un controllo della posizione dell'anta. Installazione e messa a punto rapide, massima efficienza e affidabilità per una "soluzione d'automazione" di alta gamma.

Il programmatore T600 permette l'impostazione rapida dei parametri del sistema tra i quali la modalità del tasto dinamico, richiusura automatica, prelampeggio, attivazione intermittente del lampeggiante, modalità di funzionamento della lampada spia e delle fotocellule, elettroserratura ecc.

Compatibile con il sistema PRG-LINK che permette il controllo e la programmazione dei parametri di sistema da postazioni remote.

Il kit contiene tutte le apparecchiature di comando, controllo e sicurezza necessaria alla realizzazione d'una installazione residenziale con anta peso max. 250kg.



K-BLASY3

IMBALLO

DIMENSIONI: 920 x 190 x 280

PESO LORDO: 24 kg

COLLI PER PALLET: 9 pz

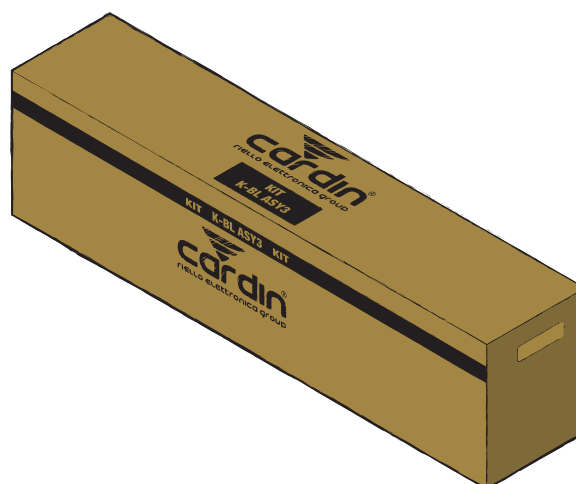

CARDIN TRADE SERIE BL



DESCRIZIONE KIT

CODICE

K-BLASY3

2 ATTUATORI ELETTROMECCANICI AUTOBLOCCANTI

con motore 230V controllato tramite encoder e fincorsa meccanici.

BL ASY3



PROGRAMMATORE ELETTRONICO

per due motori 230V completo di regolazione di velocità, rallentamento ed encoder.

T600



RICEVITORE A SCHEDA BICANALE

ad innesto open collector 433MHz. Versioni per le serie S504 - S508 - S486 - FM - EDGE e NOIRE, sono disponibili a richiesta.

RSQ4490C2



1 TRASMETTITORE A 4 FUNZIONI

433MHz FM ROLLING CODE.

TXQ449400



SELETTORE A CHIAVE DA ESTERNO

con funzione apre - chiude.

APRO



COPPIA DI FOTOCELLULE A SUPERFICIE

con ottica orientabile, portata 25m.

VEDO 180



LAMPEGGIANTE A LED

24V - 230V con antenna incorporata.

LACO LED 24-230



TARGA DI AVVERTENZA INTERNAZIONALE

in alluminio multilingue.

TARGA-INT



AUTOMAZIONE ESSENZIALE A VITE SENZA FINE PER CANCELLI A BATTENTE



CARDIN TRADE SERIE BL TAG

Attuatori elettromeccanici a traslazione orizzontale con motore 24Vdc, adatti alla movimentazione di piccoli cancelli a battente residenziali ad un'anta pedonale oppure due ante, si applicano con estrema facilità senza ricorrere ad opere murarie, offrono un eccellente servizio in termini di numero di manovre.

Disponibili in due modelli, destro e sinistro, entrambi autobloccanti per garantire il blocco dell'anta in chiusura.

Le apparecchiature sono sprovviste di programmatore elettronico, per il suo impiego si raccomanda l'utilizzo del programmatore elettronico Cardin T624.

Il controllo della posizione dell'anta, con l'ausilio dei fermi meccanici, avviene tramite encoder con programmazione ad autoapprendimento, questo riduce al minimo i tempi di posa e rende ottimale la programmazione. Il riposizionamento interviene in automatico qualora eventi estranei si manifestino sulla corsa dell'anta. Il controllo operato dalla centrale si completa con le sicurezze antischiacciamento e le funzioni di "soft start" e "soft stop".

In caso di assenza di tensione di rete la manovra manuale è garantita da un pratico sistema di sblocco-blocco a chiave, efficiente in tutte le condizioni.



STAFFA ANTERIORE



STAFFA POSTERIORE



COPERCHIO ANTIURTO



SBLOCCO - BLOCCO



PROGRAMMATORE CON SCHEDA
OPEN COLLECTOR OPZIONALE

CARDIN TRADE SERIE BL



DESCRIZIONE PRODOTTO

CODICE

ATTUATORE ELETTROMECCANICO CON MOTORE 24V

Attuatore autobloccante con encoder, predisposto per l'applicazione sull'anta destra dell'impianto. Il sistema di riduzione garantisce il blocco dell'anta in chiusura.

Programmatore elettronico Cardin da ordinare separatamente T624.

Versione standard per ante lunghezza max. 2m, peso max. 150kg.



BL TAGDX



ATTUATORE ELETTROMECCANICO CON MOTORE 24V

Attuatore autobloccante con encoder, predisposto per l'applicazione sull'anta sinistra dell'impianto. Il sistema di riduzione garantisce il blocco dell'anta in chiusura.

Programmatore elettronico Cardin da ordinare separatamente T624.

Versione standard per ante lunghezza max. 2m, peso max. 150kg.



BL TAGSX



Per le elettroserrature consultare pagina 181.

CARDIN TRADE SERIE BL



DESCRIZIONE ACCESSORI

CODICE

PROGRAMMATORE ELETTRONICO

per uno o due motori 24V completo di regolazione di velocità (con PRG LINK), rallentamento ed encoder. Predisposto per l'inserimento di una scheda radio-ricevente open collector.

T624



BATTERIE CON SUPPORTO BOX

Caricabatteria, due batterie da 12V 2Ah, con supporti per fissare le batterie al coperchio della centrale e cavo di collegamento.

SPB24M



CARICABATTERIA

da utilizzare con programmatori 24V.

CB24



KIT ALIMENTAZIONE

Pannelli solari applicabile a tutte le automazioni a 24Vdc.

SUNPOWER



Compatibile con il sistema di scambio dati tra dispositivi digitali (smartphone, tablet, ecc.) e le centrali elettroniche multifunzionali Cardin **Vedi sezione INTERFACCIA PROGRAMMATORI 24V pag. 196**



CARDIN TRADE SERIE BL



DATI TECNICI

CARATTERISTICHE TECNICHE DELL'ATTUATORE

Alimentazione motore
Corrente nominale assorbita
Potenza assorbita
Intermittenza di lavoro
Tempo di apertura 90°
Apertura massima
Spinta massima
Grado di protezione

Vdc
A
W
%
s
°
N
IP

BL TAGDX

24
3
70
70
18
100
1500
44

BL TAGSX

24
3
70
70
18
100
1500
44

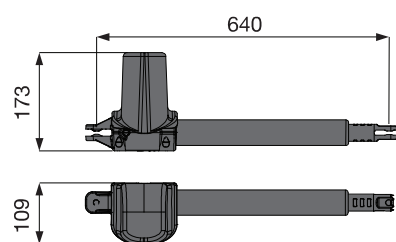

BL TAGSX

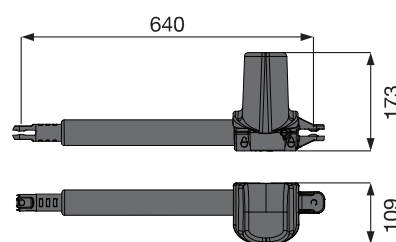

BL TAGDX

ESEMPIO D'INSTALLAZIONE

LEGENDA

- 1 Motoriduttore (SX)
- 2 Motoriduttore (DX)
- 3 Fotocellula interna
- 4 Fotocellula esterna
- 5 Lampeggiatore con antenna
- 6 Selettore a chiave
- 7 Elettroserratura
- 8 Interruttore onnipolare
- 9 Sun Power
- 10 Cavo alimentazione principale 230Vac
- 11 Canalatura per cavo Cardin CABPC10
- 12 Canalatura per collegamenti a bassa tensione
- 13 Programmatore elettronico
- 14 Fotocellule laterali di protezione
- 15 Pannelli fotovoltaici
- 16 Battute di apertura

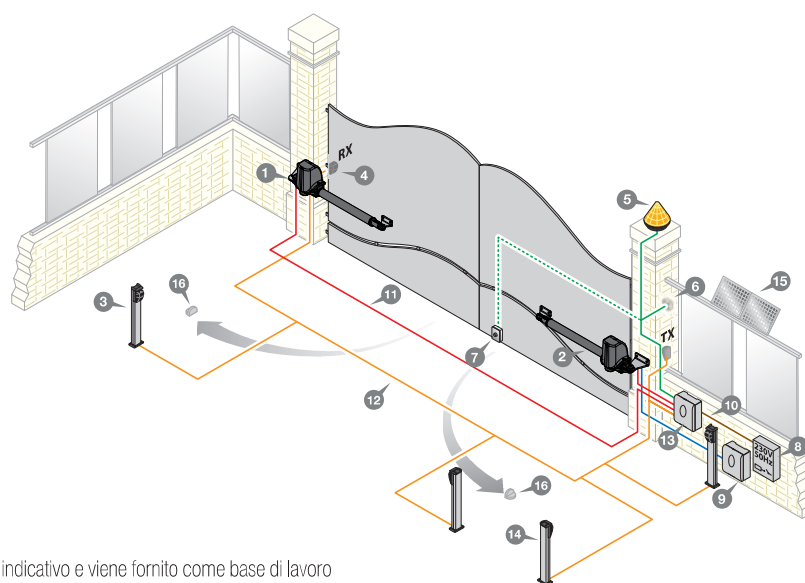

Attenzione: Lo schema rappresentato è puramente indicativo e viene fornito come base di lavoro al fine di consentire una scelta dei componenti elettronici Cardin da utilizzare. Detto schema non costituisce pertanto vincolo alcuno per l'esecuzione dell'impianto.

KIT ESSENZIALE PER CANCELLI A BATTENTE



CARDIN TRADE SERIE BL TAG

Un kit essenziale, con motori 24V per chiusure a battente adatti alla movimentazione di piccoli cancelli residenziali a due ante, si compone di due attuatori lineari destro e sinistro, controllati da programmatore separato autoprogrammabile con scheda ricevitore open collector e un trasmettitore a quattro canali S449, è disponibile in magazzino in versione:

- K-BL TAG con ricevente ad innesto RSQ449OC2.

Schede ricevitori open collector per le serie S504 - S508 - S486 - FM - EDGE e NOIRE, sono disponibili a richiesta.

Gli attuatori a traslazione orizzontale si applicano con estrema facilità senza ricorrere ad opere murarie ed offrono un eccellente servizio in termini di numero di manovre.

Per ante lunghezza max. 2m, peso max. 150kg.

Grazie ad un sistema ad encoder integrato sull'automazione si opera un controllo della posizione dell'anta. Installazione e messa a punto rapide, massima efficienza e affidabilità per una "soluzione d'automazione" di alta gamma.

Il programmatore T624 permette l'impostazione rapida dei parametri del sistema tra i quali la modalità del tasto dinamico, richiusura automatica, prelampeggio, attivazione intermittente del lampeggiante, modalità di funzionamento della lampada spia e delle fotocellule, elettroserratura ecc.

Compatibile con il sistema PRG-LINK che permette il controllo e la programmazione dei parametri di sistema da postazioni remote e con il sistema SUN POWER.

Il kit contiene tutte le apparecchiature di comando, controllo e sicurezza necessaria alla realizzazione d'una installazione residenziale con anta peso max. 150kg.



K-BL TAG

IMBALLO
DIMENSIONI: 720 x 260 x 330
PESO LORDO: 12,5 kg
COLLI PER PALLET: 16 pz

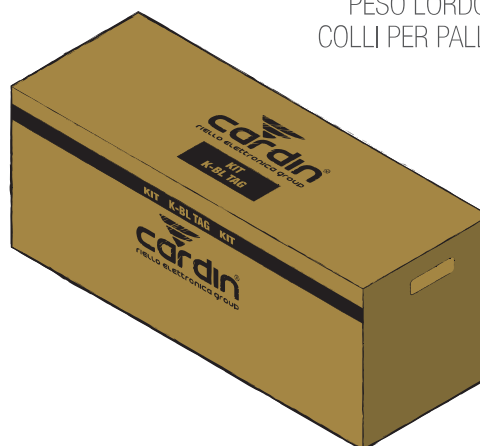

CARDIN TRADE SERIE BL



DESCRIZIONE KIT

CODICE

K-BL TAG

2 ATTUATORI ELETTROMECCANICI AUTOBLOCCANTI

con motore 24V controllato tramite encoder.

BL TAGDX

BL TAGSX



PROGRAMMATORE ELETTRONICO

per uno o due motori 24V completo di regolazione di velocità (con PRG LINK), rallentamento ed encoder. Predisposto per l'inserimento di una scheda radio-ricevente open collector.

T624



RICEVITORE A SCHEDA BICANALE

ad innesto open collector 433MHz.

Versioni per le serie S504 - S508 - S486 - FM - EDGE e NOIRE, sono disponibili a richiesta.

RSQ4490C2



1 TRASMETTITORE A 4 FUNZIONI

433MHz FM ROLLING CODE.

TXQ449400



ATTUATORI OLEODINAMICI A VITE SENZA FINE PER CANCELLI A BATTENTE



CARDIN TRADE SERIE BL BLUES

Attuatori oleodinamici a traslazione orizzontale con motori a 230Vac, si applicano con estrema facilità senza ricorrere ad opere murarie, offrono un eccellente servizio in termini di numero di manovre e sono ideali per l'applicazione su strutture con pilastri di tutte le dimensioni.

Disponibile nei modelli:

- autobloccante; Il sistema di riduzione garantisce il blocco dell'anta in chiusura.
- reversibile; necessita l'applicazione di un'elettroserratura per garantire il blocco dell'anta in chiusura.

Le apparecchiature sono sprovviste di programmatore elettronico, per il suo impiego si raccomanda l'utilizzo del programmatore elettronico Cardin T600.

Il controllo della posizione dell'anta avviene con l'ausilio dei fermi meccanici. Sicuro e versatile grazie alla regolazione di forza e velocità indipendente in apertura e chiusura e ai rallentamenti idraulici.

Rendimento costante nel tempo ed in ogni condizione grazie alla ridottissima usura dei componenti ed alla possibilità di mantenere l'olio a temperatura costante con il riscaldatore HOT opzionale.

In caso di assenza di tensione di rete la manovra manuale è garantita (nei modelli autobloccanti) da un pratico sistema di sblocco-blocco, protetto da chiave di sicurezza, efficiente in tutte le condizioni.



STAFFA POSTERIORE IN ACCIAIO



CHIAVE PERSONALIZZATA

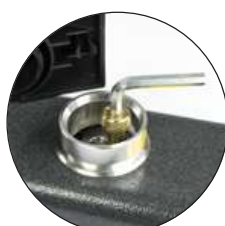

SBLOCCO - BLOCCO A CHIAVE
ESAGONALE



TRAIÑO VITE SENZA FINE



PROGRAMMATORE CON SCHEDA
OPEN COLLECTOR OPZIONALE

CARDIN TRADE SERIE BL



DESCRIZIONE PRODOTTO

CODICE

ATTUATORE OLEODINAMICO CON MOTORE 230V

Attuatore autobloccante. Il sistema di riduzione garantisce il blocco dell'anta in chiusura.

Programmatore elettronico Cardin da ordinare separatamente T600.
Versione standard per ante lunghezza max. 2,5m, peso max. 350kg.



2,5m
max

105°
max

350
kg

ATTUATORE OLEODINAMICO CON MOTORE 230V

Attuatore reversibile. Obbligatoria l'elettroserratura per garantire il blocco dell'anta in chiusura.

Programmatore elettronico Cardin da ordinare separatamente T600.
Versione standard per ante lunghezza max. 2,5m peso max. 350kg.



2,5m
max

105°
max

350
kg

ATTUATORE OLEODINAMICO CON MOTORE 230V

Attuatore autobloccante. Il sistema di riduzione garantisce il blocco dell'anta in chiusura.

Programmatore elettronico Cardin da ordinare separatamente T600.
Versione lunga per ante lunghezza max. 4,5m, peso max. 500kg.



4,5m
max

105°
max

500
kg

ATTUATORE OLEODINAMICO CON MOTORE 230V

Attuatore reversibile. Obbligatoria l'elettroserratura per garantire il blocco dell'anta in chiusura.

Programmatore elettronico Cardin da ordinare separatamente T600.
Versione lunga per ante lunghezza max. 4,5m, peso max. 500kg.



4,5m
max

105°
max

500
kg

BL BLUES3



BL BLUES3R



BL BLUES5



BL BLUES5R



Per le elettroserrature consultare pagina 181.

CARDIN TRADE SERIE BL



DESCRIZIONE ACCESSORI

CODICE

STAFFE

anteriori e posteriori in acciaio zincato.

BLSTABLUES



BLOCCO ANTA MECCANICA

per installazioni con due ante e elettroserratura orizzontale.

BLA



PROGRAMMATORE ELETTRONICO

per uno o due motori 230V completo di regolazione di coppia, rallentamento ed encoder. Predisposto per l'inserimento di una scheda radio-ricevente open collector.

T600



RISCALDATORE ELETTRONICO

con sonda di temperatura per motori 230V.

HOT



FLACONE OLIO

da 5 l.

TS30



CARDIN TRADE SERIE BL



DATI TECNICI

CARATTERISTICHE TECNICHE DELL'ATTUATORE

		BL BLUES3	BL BLUES3R	BL BLUES5	BL BLUES5R
Alimentazione motore	Vac	230	230	230	230
Corrente nominale assorbita	A	1,2	1,2	1,2	1,2
Potenza assorbita	W	280	280	280	280
Intermittenza di lavoro	%	70	70	70	70
Tempo di apertura 90°	s	18	18	30	30
Apertura massima	°	105	105	105	105
Spinta	N	3000	3000	3000	3000
Grado di protezione	IP	56	56	56	56

DIMENSIONI D'INGOMBRO

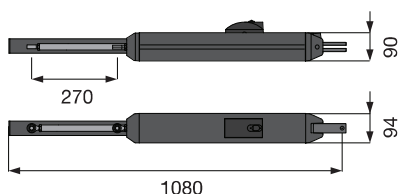

BL BLUES3 - BL BLUES3R

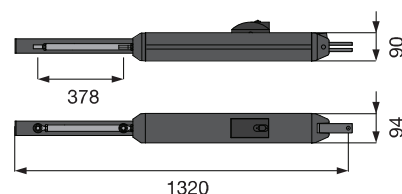

BL BLUES5 - BL BLUES5R

ESEMPIO D'INSTALLAZIONE

LEGENDA

- 1 Motoriduttore (SX)
- 2 Motoriduttore (DX)
- 3 Fotocellula interna
- 4 Fotocellula esterna
- 5 Lampeggiatore con antenna
- 6 Selettore a chiave
- 7 Elettroserratura
- 8 Interruttore onnipolare
- 9 Cavo alimentazione principale 230Vac
- 10 Canalatura per cavo Cardin CABPC10
- 11 Canalatura per collegamenti a bassa tensione
- 12 Programmatore elettronico
- 13 Fotocellule laterali di protezione
- 14 Battute di apertura

Attenzione: Lo schema rappresentato è puramente indicativo e viene fornito come base di lavoro al fine di consentire una scelta dei componenti elettronici Cardin da utilizzare. Detto schema non costituisce pertanto vincolo alcuno per l'esecuzione dell'impianto.

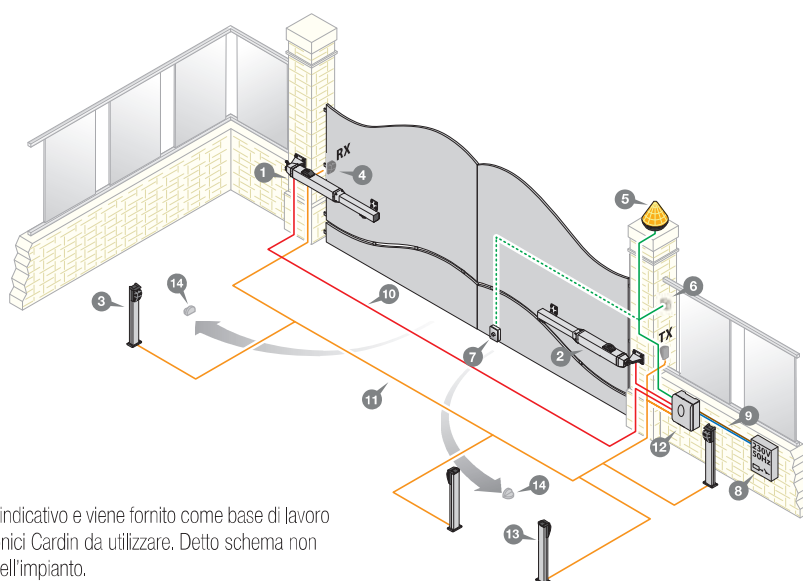

AUTOMAZIONI INTERRATE PER CANCELLI A BATTENTE

CARDIN PRO HL
AUTOMAZIONI INTERRATE



PAG. 122

CARDIN TRADE HL MOLE
AUTOMAZIONI INTERRATE



PAG. 130





AUTOMAZIONI INTERRATE PER CANCELLI A BATTENTE



CARDIN PRO SERIE HL

L'automazione è costituita da un insieme che prevede un programmatore per la gestione elettronica dell'impianto, uno/due attuatori autobloccanti a tenuta stagna completi di casse ed uno speciale cavo di collegamento. L'attuatore elettromeccanico, affidabile e robusto, garantisce un servizio ottimale in tutte le condizioni di lavoro e tramite il suo sistema di leve con pivottamento su sfera trasmette all'anta cancello un movimento regolare e silenzioso.

Le casse di fondazione con trattamento di zincatura a caldo oppure in acciaio inox garantiscono la l'inossidabilità nel tempo.

Ideale per l'applicazione su cancelli che non consentano un fissaggio a manto o dove sia richiesto l'occultamento totale dell'automazione.

Le apparecchiature sono sprovviste di programmatore elettronico, per l'impiego si raccomanda l'utilizzo di programmatori elettronici Cardin:

- PRG230M2 per 1 o 2 motori 230V;
- CC242ETOPCB - CC242EXTOPCB per 1 o 2 motori 24V.

Sul modello 24V il controllo della posizione dell'anta avviene tramite encoder con programmazione ad autoapprendimento, questo riduce al minimo i tempi di posa e rende ottimale la programmazione. Il riposizionamento interviene in automatico qualora eventi estranei si manifestino sulla corsa dell'anta.

Il controllo operato dalla centrale si completa con le sicurezze antischiacciamento e le funzioni di "soft start" e "soft stop".

Inoltre l'elettronica di controllo è dotata di visualizzazione su display di tutte le fasi di programmazione e del conteggio del numero di manovre eseguito dalla macchina.

Il sistema di riduzione irreversibile garantisce il blocco dell'anta in chiusura, la manovra di emergenza manuale è di facile attuazione, agendo con la chiave personalizzata sul sistema di sblocco-blocco; il riarmo è ad innesto automatico.



TENUTA STAGNA IP67



CASSA IN ACCIAIO INOX OPPURE
ZINCATA A CALDO



MOVIMENTO FINO A 360°



PIVOTTAMENTO SU SFERA



AUTOPROGRAMMABILE TRAMITE
DISPLAY LCD GRAFICO PER
HL2524ESB-HL1824ESB

CARDIN PRO SERIE HL



DESCRIZIONE PRODOTTO

CODICE

ATTUATORE Elettromeccanico con motore 24V per cancelli con apertura max. 110°

Attuatore autobloccante controllato tramite encoder:

- sistema di trasmissione a biella/manovella;
- cassa di fondazione, programmatore elettronico Cardin e cavo di collegamento da ordinare separatamente.



HL2524ESB



ATTUATORE Elettromeccanico con motore 24V per cancelli con apertura max. 180-360°

Attuatore autobloccante controllato tramite encoder:

- sistema di trasmissione a catena (kit catena incluso);
- cassa di fondazione, programmatore elettronico Cardin e cavo di collegamento da ordinare separatamente.



HL1824ESB



ATTUATORE Elettromeccanico con motore 230V per cancelli con apertura max. 110°

Attuatore autobloccante controllato tramite encoder:

- sistema di trasmissione a biella/manovella;
- cavo di collegamento in dotazione lunghezza 6m;
- cassa di fondazione, programmatore elettronico Cardin da ordinare separatamente.



HL251CL



ATTUATORE Elettromeccanico con motore 24V per cancelli con apertura max. 180-360°

Attuatore autobloccante controllato tramite encoder:

- sistema di trasmissione a catena (kit catena incluso);
- cavo di collegamento in dotazione lunghezza 6m;
- cassa di fondazione, programmatore elettronico Cardin da ordinare separatamente.



HL2518CL



Per le elettroserrature consultare pagina 181.

CARDIN PRO SERIE HL



DESCRIZIONE ACCESSORI

CODICE

CASSE DI FONDAZIONE PER L'INTERRAMENTO

in acciaio complete di leve di collegamento e fermi meccanici regolabili. Trattamento anti corrosione zincato a caldo (HLBOX). Struttura completamente in acciaio inox (HLBOXI). Entrambe le versioni con piastra coperchio in acciaio inox.

HLBOX

HLBOXI



ACCESSORIO PER APERTURE FINO A 360°

ACGHL360



SBLOCCO

Dispositivo di sblocco con serratura a chiave personalizzata.

SBLHL



SBLOCCO

Dispositivo di sblocco con leva.

SBLSHL



SBLOCCO

Dispositivo di sblocco con serratura cifrata integrato nel gruppo leve cassa.

SBLXHL



PROGRAMMATORE ELETTRONICO AUTOPROGRAMMABILE PER HL2524ESB- HL1824ESB

Programmatore per il controllo di due motori 24V con encoder. Dotato di modulo multi-decodifica S449-S486-S504-S508. Compatibile con il sistema INTPRG-3G/WF che permette il controllo e la programmazione dei parametri di sistema da postazioni remote. Per maggiori informazioni consultare pagina 190.

Compatibile con il sistema di scambio dati tra dispositivi digitali (smartphone, tablet, ecc.) e le centrali elettroniche multifunzionali Cardin.



Vedi sezione INTERFACCIA PROGRAMMATORI 24V pag. 196

PROGRAMMATORE ELETTRONICO

CC242ETOP



PROGRAMMATORE ELETTRONICO CARICABATTERIA E BATTERIE NiMH PROGRAMMATORE ELETTRONICO CARICABATTERIA E BATTERIE NiMH

CC242ETOPCB

CC242EXTOPCB



KIT CARICABATTERIA + BATTERIE NiMH

Permette il funzionamento del CC242ETOP anche in assenza di rete.

KBNiMH-1



CAVO LUNGHEZZA 10m

con tubetti terminali preisolati per HL2524ESB - HL1824ESB.

CABPC10



PROGRAMMATORE ELETTRONICO AUTOPROGRAMMABILE PER HL251CL - HL2518CL

Programmatore per il controllo di due motori. Uscita motori 230Vac, Potenza max. motori 470 + 470W. L'apparecchiatura è predisposta per l'inserimento di una scheda radio-ricevente standard Cardin. Per maggiori informazioni consultare pagina 192.

PRG230M2



CARDIN PRO SERIE HL



DATI TECNICI

CARATTERISTICHE TECNICHE DELL'ATTUATORE

Alimentazione motore
Assorbimento
Potenza assorbita
Intermittenza di lavoro
Tempo di apertura 90°
Tempo di apertura 110°
Tempo di apertura 140°
Tempo di apertura 180°
Coppia
Grado di protezione

V
A
W
%
s
s
s
s
Nm
IP

HL2524ESB HL1824ESB

24Vdc
2
60
70
22
27
35
44
170
67

HL251CL HL2518CL

230Vac
1,9
470
20
19,5
25
30
35
290
67

DIMENSIONI D'INGOMBRO

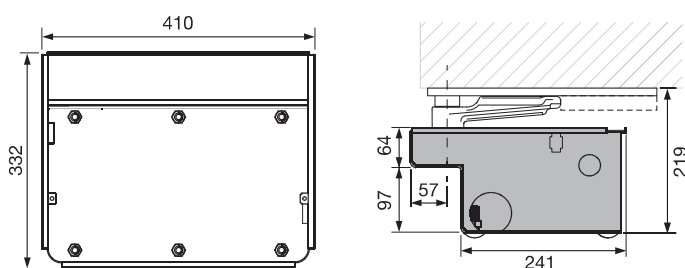

HL2524ESB - HL1824ESB - HL251CL - HL2518CL

ESEMPIO D'INSTALLAZIONE

LEGENDA

- 1 Motoriduttore (SX)
- 2 Motoriduttore (DX)
- 3 Fotocellula interna
- 4 Fotocellula esterna
- 5 Lampeggiatore
- 6 Selettore a chiave
- 7 Elettroserratura
- 8 Antenna esterna
- 9 Interruttore onnipolare
- 10 Cavo alimentazione principale 230Vac
- 11 Canalatura per cavo Cardin CABPC10
- 12 Canalatura per collegamenti a bassa tensione
- 13 Programmatore elettronico
- 14 Fotocellule laterali di protezione
- 15 Battute di apertura

Attenzione: Lo schema rappresentato è puramente indicativo e viene fornito come base di lavoro al fine di consentire una scelta dei componenti elettronici Cardin da utilizzare. Detto schema non costituisce pertanto vincolo alcuno per l'esecuzione dell'impianto.

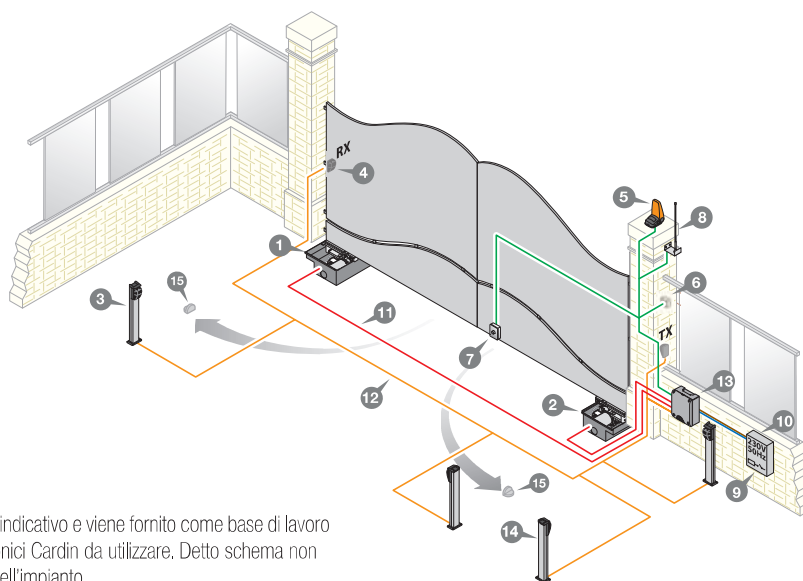

KIT COMPLETO CON MOTORI INTERRATI PER CANCELLI A BATTENTE



CARDIN PRO SERIE HL

Un'automazione completa di motore 24V per chiusure a battente di grandi e medie dimensioni a due ante, si compone di due motoriduttori e due casse di fondazione con programmatore separato autoprogrammabile completo di modulo multi-decodifica S449-S486-S504-S508, scheda ricevitore 433MHz, batterie NiMH e caricabatteria.

Ideale per l'applicazione su cancelli, che non consentono un fissaggio a pilastro o dove sia richiesto l'occultamento totale dell'automazione, fino a metri 3 di lunghezza, peso max. 350kg.

Completa di leve in acciaio zincato, con pivottamento su sfera d'acciaio e sistema di blocco/sblocco a chiave. Coperchio in acciaio inox.

L'elettronica di controllo di nuova generazione è dotata di un display LCD grafico retroilluminato in sei lingue diverse che consente la visualizzazione, tramite menù, di tutte le funzioni in atto, la lettura del numero di manovre attuate dall'automazione e l'impostazione rapida dei parametri del sistema. Inoltre permette l'impostazione di 10 eventi (visualizzati su display), grazie alla presenza del real-time clock. Il controllo operato dalla centrale si completa con le sicurezze antischiacciamento, le funzioni di "soft start" e "soft stop" ed il riposizionamento automatico qualora eventi estranei si manifestino sulla corsa dell'anta.

Compatibile con il sistema INTPRG-3G/WF che permette il controllo e la programmazione dei parametri di sistema da postazioni remote.

Per ante peso max. 350kg.



K-HL2524PSB

IMBALLO
DIMENSIONI: 720 x 410 x 330
PESO LORDO: 62,9 kg
COLLI PER PALLET: 5 pz



CARDIN PRO SERIE HL



DESCRIZIONE KIT

CODICE **K-HL2524PSB**

2 MOTORIDUTTORI ELETTROMECCANICI AUTOBLOCCANTI
con motore 24V controllato tramite encoder.

HL2524ESB



2 CASSE DI FONDAZIONE IN ACCIAIO
con coperchio in acciaio inox, leve di collegamento e sblocco SBLXHL con serratura personalizzata.

HLBOXC



PROGRAMMATORE ELETTRONICO
con ricevitore 433MHz FM, caricabatteria e batteria NIMH, alloggiato in un contenitore IP55 con guarnizione di tenuta in chiusura ed ingressi presfondati per un pressacavo Ø21 mm e due da Ø16mm forniti di serie.
Vedi pag. 190

CC242EXTOPCB



2 TRASMETTITORI A 4 FUNZIONI
433MHz FM ROLLING CODE.

TXQ504C4



CAVO DI COLLEGAMENTO DA 10m
con tubetti terminali preisolati.

CABPC10



TARGA DI AVVERTENZA INTERNAZIONALE
in alluminio multilingue.

TARGA-INT



ELETTROKIT	CODICE	K-ELEC1	ELETTROKIT	CODICE	K-ELEC2
COPPIA DI FOTOCELLULE in classe 3 con ottica orientabile, portata 10m.	CDR999		COPPIA DI FOTOCELLULE in classe 3 con ottica orientabile, portata 10m.	CDR999	
LAMPEGGIANTE A LED 24V a doppio LED temporizzato	MOLLIGHT3		LAMPEGGIANTE A LED 24V - 230V con calotta regolabile	LPXLAMP	
ANTENNA DEDICATA 433MHz	ANS400-MOL		ANTENNA 433MHz	ANS400	
SELETTORE A CHIAVE con funzione apre - chiude	SELMEC/E1		SELETTORE A CHIAVE con funzione apre - chiude	SELMEC/E1	

KIT COMPLETO CON MOTORI INTERRATI PER CANCELLI A BATTENTE



CARDIN PRO SERIE HL

Un'automazione completa di motore 230V per chiusure a battente di grandi e medie dimensioni a due ante, si compone di due motoriduttori e due casse di fondazione con programmatore separato completo di scheda ricevitore S504 a 433MHz.

Ideale per l'applicazione su cancelli, che non consentono un fissaggio a pilastro o dove sia richiesto l'occultamento totale dell'automazione, fino a metri 3 di lunghezza, peso max. 550kg.

Completa di leve in acciaio zincato, con pivottamento su sfera d'acciaio e sistema di blocco/sblocco a chiave. Coperchio in acciaio inox.

Il programmatore da esterno IP55 è dotato di programmazione digitale dei tempi e delle funzioni "passo passo" con operazioni eseguite in tempo reale con l'anta in movimento che esegue il comando; si riducono così notevolmente i tempi di installazione. Il controllo digitale dei tempi di lavoro, salvati in maniera separata per ciascuna anta, è guidato da un display a 6 cifre. Funzionamento anche in assenza di finecorsa meccanici. Selezione della coppia motrice. Controllo dello spunto iniziale, limitazione di coppia e gestione dei rallentamenti con spazio di rallentamento impostabile.

Per ante peso max. 550kg.



K-HL251KS9

IMBALLO
DIMENSIONI: 720 x 410 x 330
PESO LORDO: 65,1 kg
COLLI PER PALLET: 5 pz



CARDIN PRO SERIE HL



DESCRIZIONE KIT

CODICE **K-HL251KS9**

2 MOTORIDUTTORI ELETTROMECCANICI AUTOBLOCCANTI
con motore 230V. Cavo di collegamento in dotazione lunghezza 6m.

HL251CL



2 CASSE DI FONDAZIONE IN ACCIAIO
con coperchio in acciaio inox, leve di collegamento e sblocco SBLXHL con serratura personalizzata.

HLBOXC



PROGRAMMATORE ELETTRONICO
per due motori 230V. Predisposta per l'inserimento di una scheda radio-ricevente standard Cardin.

PRG230M2



2 TRASMETTITORI A 4 FUNZIONI
433MHz FM ROLLING CODE.

TXQ504C4



RICEVITORE A SCHEDA BICANALE
433MHz FM.

RSQ504C2



TARGA DI AVVERTENZA INTERNAZIONALE
in alluminio multilingue.

TARGA-INT



ELETTROKIT

CODICE **K-ELEC2**

COPPIA DI FOTOCELLULE
in classe 3 con ottica orientabile, portata 10m.

CDR999



LAMPEGGIANTE A LED
24V - 230V con calotta regolabile

LPXLAMP



ANTENNA
433MHz

ANS400



SELETTORE A CHIAVE
con funzione apre - chiude

SELMEC/E1



AUTOMAZIONI INTERRATE PER CANCELLI A BATTENTE



CARDIN TRADE SERIE HL MOLE

L'automazione è costituita da un insieme che prevede un programmatore per la gestione elettronica dell'impianto, uno/due attuatori autobloccanti a tenuta stagna completi di casse ed uno speciale cavo di collegamento (2 metri).

L'attuatore elettromeccanico, affidabile e robusto, garantisce un servizio ottimale in tutte le condizioni di lavoro e tramite il suo sistema di leve con pivottamento su sfera trasmette all'anta cancello un movimento regolare e silenzioso. L'attuatore è strutturato al suo interno con un ingranaggio elicoidale in ghisa ad alta resistenza.

Le casse di fondazione con trattamento di zincatura a caldo oppure in acciaio inox garantiscono la l'inossidabilità nel tempo.

Ideale per l'applicazione su cancelli che non consentano un fissaggio a manto o dove sia richiesto l'occultamento totale dell'automazione con la possibilità di raggiungere (con l'accessorio opzionale) angoli di apertura fino a 360°.

Le apparecchiature sono sprovviste di programmatore elettronico, per l'impiego si raccomanda l'utilizzo di programmatori elettronici Cardin:

- Cardin T600 per 1 o 2 motori 230V;
- Cardin T624 per 1 o 2 motori 24V.

Sul modello 24V il controllo della posizione dell'anta, con l'ausilio dei fermi meccanici, avviene tramite encoder con programmazione ad autoapprendimento, questo riduce al minimo i tempi di posa e rende ottimale la programmazione. Il riposizionamento interviene in automatico qualora eventi estranei si manifestino sulla corsa dell'anta. Il controllo operato dalla centrale si completa con le sicurezze antischiacciamento e le funzioni di "soft start" e "soft stop".

Il sistema di riduzione irreversibile garantisce il blocco dell'anta in chiusura. La manovra di emergenza manuale con riarmo ad innesto automatico è di facile attuazione scegliendo tra due sistemi disponibili, con serratura a chiave personalizzata oppure a leva.



GUAINA PROTEZIONE ACQUA



CASSA IN ACCIAIO INOX OPPURE
ZINCATA A CALDO



LEVE FORGIATE A CALDO



GUAINA CAVO IN ELASTOMERO



ROBUSTA STRUTTURA IN
ALLUMINIO

CARDIN TRADE SERIE HL



DESCRIZIONE PRODOTTO

CODICE

ATTUATORE ELETTROMECCANICO CON MOTORE 24V PER CANCELLI CON APERTURA MAX. 105°

HL MOLE24

Attuatore autobloccante controllato tramite encoder:

- sistema di trasmissione a biella/manovella;
- cavo di collegamento in dotazione lunghezza 2m;
- cassa di fondazione e programmatore elettronico Cardin da ordinare separatamente.



ATTUATORE ELETTROMECCANICO CON MOTORE 230V PER CANCELLI CON APERTURA MAX. 105°

HL MOLE230

Attuatore autobloccante controllato tramite encoder:

- sistema di trasmissione a biella/manovella;
- cavo di collegamento in dotazione lunghezza 2m;
- cassa di fondazione e programmatore elettronico Cardin da ordinare separatamente.



CASSE DI FONDAZIONE PER L'INTERRAMENTO

Cassa di fondazione in acciaio completa di leve di collegamento e fermi meccanici regolabili. Trattamento anti corrosione zincato a caldo (HLBOX). Struttura completamente in acciaio inox (HLBOXI). Entrambe le versioni con piastra coperchio in acciaio inox.

HLBOX

HLBOXI



ACCESSORIO PER APERTURE FINO A 360°

con pignone e catena.

ACCMOLE360



Per le elettroserrature consultare pagina 181.

CARDIN TRADE SERIE HL



DESCRIZIONE ACCESSORI

CODICE

BLOCCO ANTA MECCANICA

per installazioni con due ante e elettroserratura orizzontale.

BLA



SBLOCCO

Dispositivo di sblocco con serratura a chiave personalizzata.

SBLHL



SBLOCCO

Dispositivo di sblocco con leva.

SBSHL



SBLOCCO

Dispositivo di sblocco con serratura cifrata integrato nel gruppo leva cassa.

SBLXHL



PROGRAMMATORE ELETTRONICO

per uno o due motori 230V completo di regolazione di coppia, rallentamento ed encoder. Predisposto per l'inserimento di una scheda radio-ricevente open collector.

T600



PROGRAMMATORE ELETTRONICO

per uno o due motori 24V completo di regolazione di velocità (con PRG LINK), rallentamento ed encoder. Predisposto per l'inserimento di una scheda radio-ricevente open collector.

T624

CARICABATTERIA

da utilizzare con programmatori 24V.

CB24

SCATOLA DA ESTERNO

con 2 batterie 12V 7Ah.

SPB24



KIT ALIMENTAZIONE

Pannelli solari applicabile a tutte le automazioni a 24Vdc.

SUNPOWER



Compatibile con il sistema di scambio dati tra dispositivi digitali (smartphone, tablet, ecc.) e le centrali elettroniche multifunzionali Cardin **Vedi sezione INTERFACCIA PROGRAMMATORI 24V pag. 196**



CARDIN TRADE SERIE HL



DATI TECNICI

CARATTERISTICHE TECNICHE DELL'ATTUATORE

Alimentazione motore	V		
Assorbimento	A		
Potenza assorbita	W		
Intermittenza di lavoro	%		
Tempo di apertura 90°	s		
Tempo di apertura 110°	s		
Tempo di apertura 180° (con ACCMOLE360)	s		
Coppia	Nm		
Grado di protezione	IP		

HL MOLE24

24Vdc
5
120
70
19
23
40
400
67

HL MOLE230

230Vac
2
370
30
19
23
40
500
67

DIMENSIONI D'INGOMBRO

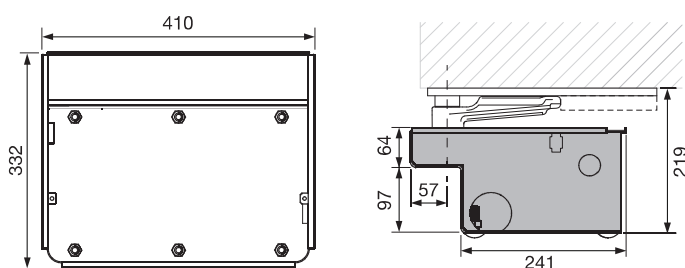

HL MOLE24 - HL MOLE230

ESEMPIO D'INSTALLAZIONE

LEGENDA

- 1 Motoriduttore (SX)
- 2 Motoriduttore (DX)
- 3 Fotocellula interna
- 4 Fotocellula esterna
- 5 Lampeggiatore
- 6 Selettore a chiave
- 7 Elettroserratura
- 8 Sun Power
- 9 Interruttore onnipolare
- 10 Cavo alimentazione principale 230Vac
- 11 Canalatura per cavo Cardin CABPC10
- 12 Canalatura per collegamenti a bassa tensione
- 13 Programmatore elettronico
- 14 Pannelli fotovoltaici
- 15 Fotocellule laterali di protezione
- 16 Battute di apertura

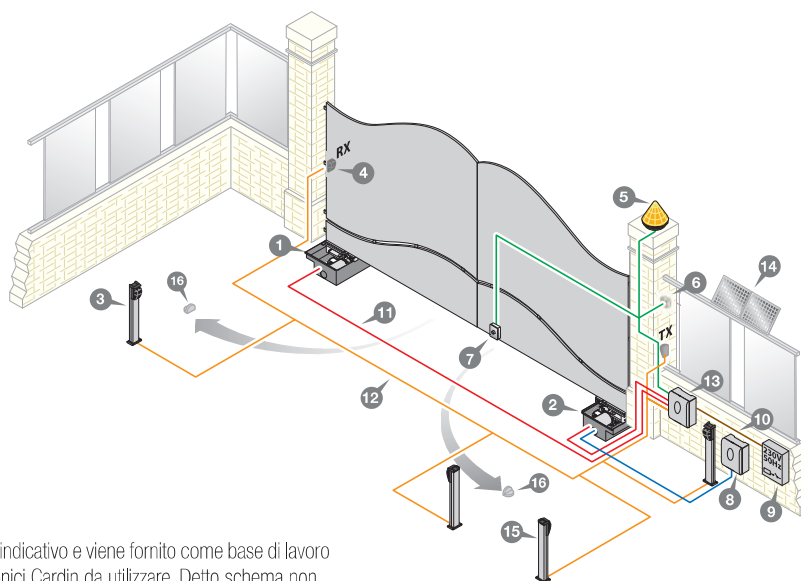

Attenzione: Lo schema rappresentato è puramente indicativo e viene fornito come base di lavoro al fine di consentire una scelta dei componenti elettronici Cardin da utilizzare. Detto schema non costituisce pertanto vincolo alcuno per l'esecuzione dell'impianto.

AUTOMAZIONE INTEGRABILE PER CANCELLI A BATTENTE

CARDIN INSIDE
AUTOMAZIONE ASSERVITE



PAG. 136





AUTOMAZIONE INTEGRABILE PER CANCELLI A BATTENTE



CARDIN INSIDE SERIE BLi

La gamma Inside identifica una linea di prodotti dedicati alle industrie costruttrici di porte e cancelli fabbricati in serie.

I prodotti Cardin Inside sono studiati per essere facilmente integrati su strutture predisposte. L'integrazione dell'automazione nella struttura della porta o del cancello consente di completare, nella fase di fabbricazione, la realizzazione della macchina porta automatizzata, permettendo così al costruttore di porte di poter fornire un prodotto completo, già testato secondo i parametri della direttiva macchine.

I propulsori elettromeccanici sono stati studiati per garantire la massima adattabilità all'integrazione, sia direttamente sul montante dell'anta battente sia a pilastro con attivazione a rinvio.

Il motoriduttore è autobloccante ed è dotato di un sistema di sblocco diretto attuabile con chiave esagonale.

Estremamente compatta la parte motoriduzione è racchiusa in una robustissima struttura in alluminio pressofuso, protetta da una finitura di verniciatura a polveri. Al suo interno opera un riduttore epicicloidale a 2 stadi con lubrificazione a grasso fluido permanente, agganciato ad un efficiente motore in bassa tensione che consente all'insieme di realizzare le massime performance mantenendo un'assoluta silenziosità durante il funzionamento.

L'attuatore è adatto all'automazione di ante battenti fino a 2,0 m di lunghezza e 200kg di peso per anta. Per ante di lunghezza superiore, fino a 2,5m, è necessaria l'aggiunta di un'elettroserratura.

L'automazione attua il blocco in automatico (su entrambe le ante) con un sistema ad elettrofreno (integrato al motore) ottenendo così il fermo dell'anta in chiusura.



CARTER IN ALLUMINIO VERNICIATO



DIAMETRO Ø10.5



ROTAZIONE SU CUSCINETTI



PROTEZIONI ALLACCIAMENTO



AUTOPROGRAMMABILE TRAMITE
DISPLAY LCD GRAFICO

CARDIN INSIDE SERIE BLi



DESCRIZIONE PRODOTTO

CODICE

ATTUATORE AUTOBLOCCANTE INTEGRABILE

con motore 24Vdc controllato tramite encoder.
Per ante peso max. 200kg.



BLi1000



DESCRIZIONE ACCESSORI

PROGRAMMATORE ELETTRONICO PER DUE MOTORI

con integrati:

- ricevitore 433MHz FM;
- modulo multi-decodifica S449-S486-S504-S508;
- caricabatteria e batterie NiMH.

L'elettronica di controllo è dotata di un display LCD grafico retroilluminato (128 x 128 pixel) in sei lingue diverse che consente la visualizzazione, tramite menù, di tutte le funzioni in atto, la lettura del numero di manovre attuate dall'automazione e l'impostazione rapida dei parametri del sistema. Inoltre permette l'impostazione di 10 eventi (visualizzati su display), grazie alla presenza del real-time clock. Gli eventi si possono abilitare/disabilitare (nel caso di ferie) oltre che dal menù anche da un canale radio.

PROGRAMMATORE ELETTRONICO PER DUE MOTORI

Versione con batterie e caricabatteria.

PROGRAMMATORE ELETTRONICO PER DUE MOTORI

Versione senza batterie e caricabatteria.

KIT CARICABATTERIA + BATTERIE NiMH

Permette il funzionamento del programmatore CC242EFAM in assenza di rete.

CAVO SPECIALE DI COLLEGAMENTO A 6 POLI

Lunghezza 100m (in bobina).

Compatibile con il sistema di scambio dati tra dispositivi digitali (smartphone, tablet, ecc.) e le centrali elettroniche multifunzionali Cardin.



Vedi sezione **INTERFACCIA PROGRAMMATORI 24V** pag. 196

CC242EFAMCB

CC242EFAM



KBNiMH-1



CABPC100ST



Per le elettroserrature consultare pagina 181.

KIT INTEGRABILE PER CANCELLI A BATTENTE



CARDIN INSIDE SERIE BLi

Il kit Inside, per cancelli a battente con peso massimo di 200kg, contiene due motoriduttori e la centralina di comando.

Cavo speciale di collegamento in bobina da ordinare separatamente.

L'automazione è controllata tramite encoder e da una centrale dotata di un display LCD grafico retroilluminato (128 x 128 pixel) in sei lingue diverse. I collegamenti tra i motoriduttori e la centrale avvengono tramite un cavo a 6 poli con connessioni rapide.

L'apparecchiatura elettronica è alloggiata in un contenitore di materiale plastico antiurto IP55 ed ha come dotazione di serie il modulo multi-decodifica per il comando in remoto (S449 - S486 - S504 - S508), caricabatteria e batterie NiMH che consentono l'attuazione di una o più manovre in caso di assenza di tensione di rete.

Compatibile con il sistema INTPRG-3G/WF che permette il controllo e la programmazione dei parametri di sistema da postazioni remote.

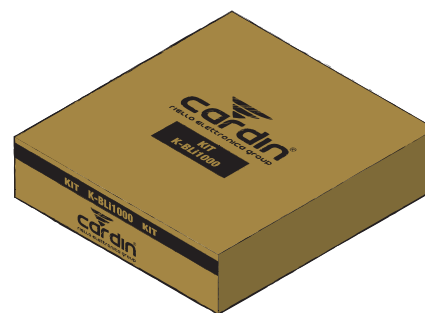

K-BLi1000

IMBALLO
DIMENSIONI: 440 x 470 x 130
PESO LORDO: 18,2 kg
COLLI PER PALLET: 10 pz

DESCRIZIONE PRODOTTO

CODICE

2 ATTUATORI AUTOBLOCCANTI INTEGRABILI

con motore 24Vdc controllato tramite encoder per ante:

- lunghezza max. 2m (2,5m con elettroserratura);
- peso max. 200kg.

BLi1000



PROGRAMMATORE ELETTRONICO PER DUE MOTORI

con integrati:

- ricevitore 433MHz FM;
- modulo multi-decodifica S449-S486-S504-S508;
- caricabatteria e batterie NiMH.

CC242EFAMCB



CARDIN INSIDE SERIE BLi



DATI TECNICI

SPECIFICHE DELL'ATTUATORE

		BLi1000
Alimentazione motore	Vdc	24
Corrente nominale assorbita	A	2
Potenza assorbita	W	50
Intermittenza di lavoro	%	70
Tempo di apertura 90°	s	16
Apertura massima	°	180
Peso max. ante	kg	200
Lunghezza max. ante	m	2
Temperatura di esercizio	°C	-20°...+55
Grado di protezione	IP	55

DIMENSIONI D'INGOMBRO

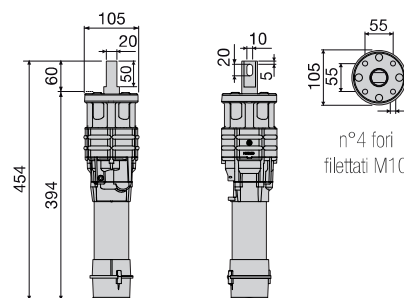

BLi1000

SPECIFICHE DELLE CENTRALINE

Alimentazione	Vac	230
Corrente nominale assorbita	A	1,2
Potenza massima assorbita	W	250
Potenza in uscita per 1 o 2 motori	W	60 + 60

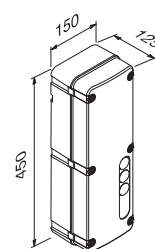

CC242EFAMCB

RICEVENTE INCORPORATA

Frequenza di ricezione	MHz	433,92 / 868,3
Canali	N°	4
Funzioni gestibili	N°	8
Codici memorizzabili	N°	300 / 1000

ESEMPIO D'INSTALLAZIONE

LEGENDA

- 1 Motoriduttore (SX)
- 2 Motoriduttore (DX)
- 3 Fotocellula interna
- 4 Fotocellula esterna
- 5 Lampeggiatore
- 6 Selettore a chiave
- 7 Elettroserratura
- 8 Antenna esterna
- 9 Interruttore onnipolare
- 10 Cavo alimentazione principale 230Vac
- 11 Canalatura per cavo Cardin CABPC10
- 12 Canalatura per collegamenti a bassa tensione
- 13 Programmatore elettronico
- 14 Fotocellule laterali di protezione
- 15 Battute di apertura

Attenzione: Lo schema rappresentato è puramente indicativo e viene fornito come base di lavoro al fine di consentire una scelta dei componenti elettronici Cardin da utilizzare. Detto schema non costituisce pertanto vincolo alcuno per l'esecuzione dell'impianto.

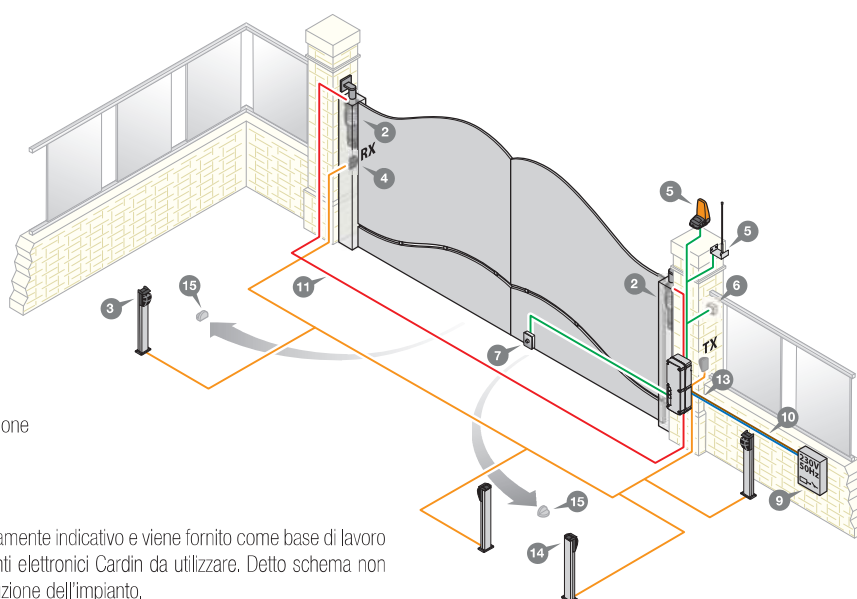

AUTOMAZIONI PER PORTE DA GARAGE

GUIDA RAPIDA
ALLA SCELTA

PAG. 142

CARDIN PRO GL



AUTOMAZIONI PER PORTE BASCULANTI

PAG. 144

CARDIN TRADE GL



AUTOMAZIONI PER PORTE BASCULANTI

PAG. 148

CARDIN PRO GL



AUTOMAZIONI PER PORTE SEZIONALI

PAG. 152

CARDIN TRADE GL



AUTOMAZIONI PER PORTE SEZIONALI

PAG. 156



CARDIN
MADE IN ITALY

GUIDA RAPIDA

PORTE DA GARAGE



GL

AUTOMAZIONI PER PORTE
BASCULANTI A CONTRAPPESI

(opzionale)



CARDIN PRO



GLB249M



GLB248M



GLB249S



GL

AUTOMAZIONI A TRAINO
PER PORTE SEZIONALI



CARDIN PRO



GL124EBSS

GUIDA RAPIDA

PORTE DA GARAGE



GL

AUTOMAZIONI PER PORTE
BASCULANTI A CONTRAPPESI

CARDIN TRADE



2,5m
h-max

8 m²



GL STAR1E

PRG

2,5m
h-max

8 m²



GL STAR2E

PRG

2,5m
h-max

8 m²



GL STAR2AE



GL

AUTOMAZIONI A TRAINO
PER PORTE SEZIONALI

(opzionale)



3,9m
h-max

9 m²



GL ZEN60E

3,9m
h-max

12 m²



GL ZEN100E

AUTOMAZIONI PER PORTE BASCULANTI A CONTRAPPESI



(opzionale)

CARDIN PRO SERIE GL

Automazione completa adatta ad automatizzare ogni tipo di porta basculante a contrappesi. La compattezza e la solidità dell'assieme fanno di questo prodotto una macchina versatile che valorizza, rendendo efficiente e sicura, ogni chiusura del tipo basculante.

L'automazione comprende un motoriduttore (con encoder integrato e sistema di sblocco bilaterale incorporato) dotato di un sistema di riduzione realizzato con materiali che consentono di ottenere la massima efficienza con la massima silenziosità. Tutti i vari elementi che compongono l'automazione: motoriduttore, trasformatore, programmatore elettronico e batterie (opzionali), sono montati su un robusto telaio e al tempo stesso separati e protetti da un doppio carter che copre completamente ogni parte in movimento e mette in sicurezza tutti i cablaggi. La seconda copertura rimovibile consente l'accesso a tutte le regolazioni e programmazioni in completa sicurezza. Lo sblocco manuale rende la manovra di sblocco agevole e fluida in ogni condizione ed effettuabile in tutte le modalità previste dai costruttori di porte: a maniglia direttamente sul motoriduttore, con rinvio a cordino ed anche con chiave esagonale tramite accesso sul telo porta, questo sia alla sinistra che alla destra del corpo automazione.

Il controllo della posizione della porta avviene tramite encoder con programmazione ad autoapprendimento. Il riposizionamento interviene in automatico qualora eventi estranei si manifestino sulla corsa della porta. Il controllo operato dalla centrale si completa con le sicurezze anti schiacciamento e le funzioni di "soft start" e "soft stop". Inoltre l'elettronica di controllo è dotata di visualizzazione su display di tutte le fasi di programmazione e del conteggio del numero di manovre eseguito dalla macchina.

Multi-decodifica:

In dotazione di serie il modulo multi-decodifica per il comando in remoto (S449 - S486 - S504 - S508).

Per porte oltre i 4m di larghezza e per basculanti aventi porta pedonale (montaggio laterale) è richiesto l'uso del secondo motore che risulterà asservito al primo.



SBLOCCO MANUALE GLB249



RINVIO SBLOCCO DX-SX



PROTEZIONE CENTRALE



AUTOPROGRAMMAZIONE



OPZIONE BATTERIE NIMH

CARDIN PRO SERIE GL



DESCRIZIONE PRODOTTO

CODICE

GRUPPO ELETTROMECCANICO AUTOPROGRAMMABILE CON MOTORE 24V (433MHz)

Automazione autobloccante master controllato tramite encoder con programmatore elettronico incorporato.
Braccio attuatore da ordinare separatamente.
Kit batterie completo di caricabatteria da ordinare separatamente.



GLB249M



GRUPPO ELETTROMECCANICO AUTOPROGRAMMABILE CON MOTORE 24V (868MHz)

Automazione autobloccante master controllato tramite encoder con programmatore elettronico incorporato.
Braccio attuatore da ordinare separatamente.
Kit batterie completo di caricabatteria da ordinare separatamente.



GLB248M



GRUPPO ELETTROMECCANICO CON MOTORE 24V

Automazione autobloccante asservita.
Viene utilizzata come integrazione al gruppo GLB249M - GLB248M nel caso di applicazioni che richiedono il doppio motore.
Braccio attuatore da ordinare separatamente.



GLB249S



CARDIN PRO SERIE GL



DESCRIZIONE ACCESSORI

CODICE

RINVIO MOTORE SU BRACCIO

Coppia di tubi per montaggio centrale, lunghezza 1500mm.

GL0TG

Coppia di tubi per montaggio centrale, lunghezza 2200mm.

GL0TG20



GIUNTO PER MONTAGGIO LATERALE

GLOCGL



BRACCIO TELESCOPICO

Braccio curvo DX

GL03A

Braccio curvo SX

GL04A

Braccio dritto lunghezza 700mm

GL02AD

Braccio dritto lunghezza 700mm (pz. 2)

GL02AD2

Braccio dritto lunghezza 1000mm

GL06A

Braccio dritto lunghezza 1000mm (pz. 2)

GL06A2



PIASTRA

Traversa fissaggio motore, lunghezza 2000mm

GLOPS2



RINVIO SBLOCCO DA ESTERNO A CORDINO

lunghezza 2000mm

GL24SB



KIT CARICABATTERIA + BATTERIE NiMH

Permette il funzionamento del gruppo GLB249M in assenza di rete.

KBNIMH-2



PRESSACAVI DA Ø16mm

GLB24PC



CARDIN PRO SERIE GL



DATI TECNICI

DIMENSIONI D'INGOMBRO

SPECIFICHE TECNICHE DELL'ATTUATORE

		GLB249M-GLB248M
Alimentazione motore	Vdc	24
Corrente nominale assorbita	A	2
Potenza assorbita	W	100
Intermittenza di lavoro	%	70
Velocità riduttore	giri/min	1,7
Coppia	Nm	170
Temperatura di esercizio	°C	-20°...+55
Grado di protezione	IP	54

SPECIFICHE TECNICHE DELLE CENTRALINE

Alimentazione	Vac	230
Corrente nominale assorbita	A	0,5
Potenza massima assorbita	W	120

RICEVENTE INCORPORATA

Frequenza di ricezione	MHz	433,92 / 868,3
Canali	N°	4
Funzioni gestibili	N°	2
Codici memorizzabili	N°	300

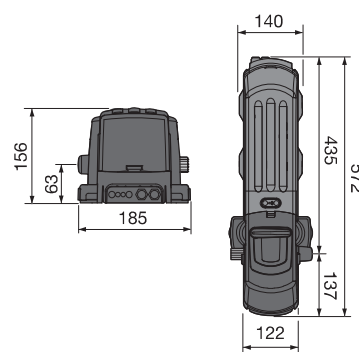

GLB249M - GLB248M

ESEMPIO D'INSTALLAZIONE

LEGENDA

- 1 Motoriduttore
- 2 Fotocellula
- 3 Selettore a chiave
- 4 Costa sensibile antisciacchiamento
- 5 Radioshield
- 6 Sblocco a cordino
- 7 Lampeggiatore esterno
- 8 Antenna esterna
- 9 Interruttore a muro TB - TD
- 10 Scatola di derivazione
- 11 Interruttore onnipolare
- 12 Cavo alimentazione principale 230Vac
- 13 Canalatura per collegamenti a bassa tensione

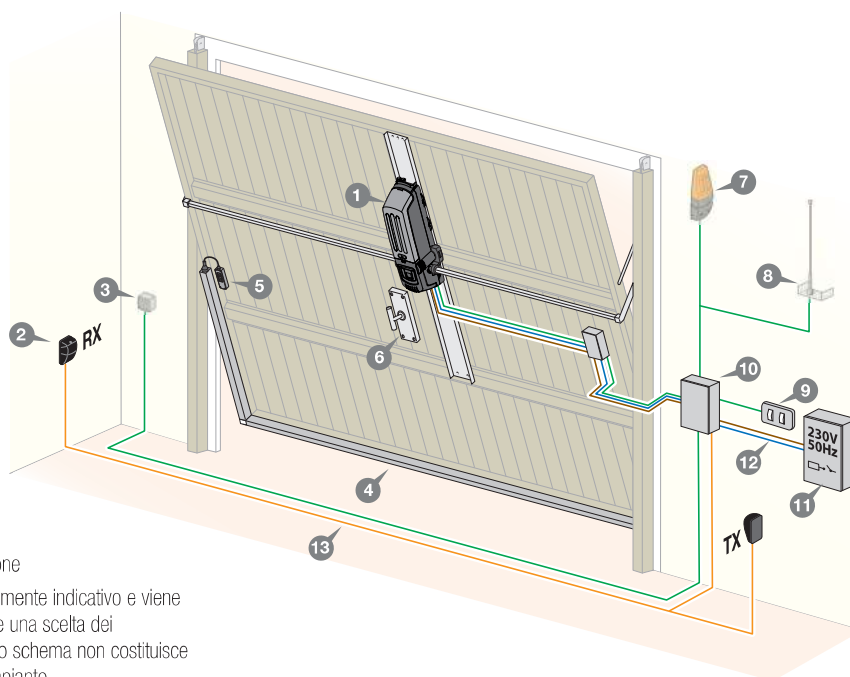

Attenzione: Lo schema rappresentato è puramente indicativo e viene fornito come base di lavoro al fine di consentire una scelta dei componenti elettronici Cardin da utilizzare. Detto schema non costituisce pertanto vincolo alcuno per l'esecuzione dell'impianto.

AUTOMAZIONI PER PORTE BASCULANTI A CONTRAPPESI



CARDIN TRADE SERIE GL STAR

Automazione a 230V adatta per porte basculanti a contrappesi fino a 10 m².

Per porte oltre i 4m di larghezza e per basculanti aventi porta pedonale (montaggio laterale) è richiesto l'uso del secondo motore che risulterà asservito al primo.

GL STAR è un sistema elegante adatto ad automatizzare ogni tipo di porta basculante a contrappesi. L'apparecchiatura è stata progettata e realizzata per essere affidabile giorno dopo giorno, nel tempo. Ecco perché tutti i particolari sono realizzati in lega d'alluminio e acciaio zincato, i cinematismi interni con acciai ad alta resistenza, le coperture in materiale plastico antiurto.

Tutto questo offre una garanzia totale di inalterabilità nel tempo e un'assoluta assenza di manutenzioni dopo la posa in opera. Per l'installatore, un valido strumento di lavoro, per l'utente, un servizio di prim'ordine che consente un'automazione silenziosa, un movimento regolare che salvaguarda la struttura della basculante e ne garantisce una lunga durata.

Lo sblocco manuale rende la manovra di sblocco agevole e fluida in ogni condizione ed effettuabile in tutte le modalità previste dai costruttori di porte: a maniglia direttamente sul motoriduttore oppure con rinvio a cordino.

Il programmatore integrato garantisce il controllo della posizione dell'anta tramite encoder e finecorsa elettrici con programmazione ad autoapprendimento, questo riduce al minimo i tempi di posa e rende ottimale la programmazione.

Il controllo operato dalla centrale si completa con le sicurezze antischiacciamento e le funzioni di "soft start" e "soft stop".

Open collector

La gamma è predisposta per l'inserimento di una scheda radio ricevente open collector che garantisce la compatibilità con tutte le serie di radiocomandi disponibile nel catalogo Cardin.



COMANDO SEQUENZIALE
IMPOSTABILE



SBLOCCO MANUALE



COPERTURA DI PROTEZIONE
ALBERO LENTO

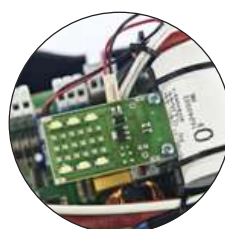

LUCE DI CORTESIA A LED



ELETTRONICA INTEGRATA NEL
MASTER

CARDIN TRADE SERIE GL



DESCRIZIONE PRODOTTO

CODICE

GRUPPO ELETTROMECCANICO AUTOBLOCCANTE

con motore slave a 230V.

2,5m
h-max

8 m²

GL STAR1E



GRUPPO ELETTROMECCANICO AUTOBLOCCANTE

con motore 230V completo di fine corsa elettrici, encoder e programmatore elettronico.

PR6

2,5m
h-max

8 m²

GL STAR2E



GRUPPO ELETTROMECCANICO AUTOBLOCCANTE

con motore 230V completo di fine corsa elettrici, encoder e programmatore elettronico con regolazione della coppia.

PR6

2,5m
h-max

8 m²

GL STAR2AE



CARDIN TRADE SERIE GL



DESCRIZIONE ACCESSORI

CODICE

STAFFE DI SUPPORTO

in lamiera zincata, 60cm.

SS60STARA

in lamiera zincata, 200cm.

SS200STARA



STAFFE REGOLABILI

di supporto per tubi di trasmissione.

SRSTAR



ALBERO DI TRASMISSIONE

20cm. Supporto incluso.

AT20

150cm. Supporto incluso.

AT150

200cm. Supporto incluso.

AT200



BRACCI

Due bracci dritti con bussola tonda per alberi AT.

BDB

Un braccio con bussola scanata per albero motore.

BDBUS

Due bracci curvi con bussola tonda per alberi AT.

BCB



KIT SBLOCCO A CORDINO

con serratura personalizzata per porte sezionali o basculanti.

KSZEN



KIT SBLOCCO A CORDINO

da abbinare alla maniglia.

KSE



SERRATURA

Nottolino serratura per sblocco a cordino diretto sul motore.

NOS



PROGRAMMATORE ELETTRONICO

per un motore 230V completo di regolazione di coppia, rallentamento ed encoder. Predisposto per l'inserimento di una scheda radio-ricevente open collector.

S101B



KIT FINECORSA

Kit finecorsa ed encoder per GL STAR1E.

FCGL STAR1E



CARDIN TRADE SERIE GL



DATI TECNICI

SPECIFICHE TECNICHE DELL'ATTUATORE

Alimentazione motore	Vac	230
Frequenza	Hz	50
Corrente nominale assorbita	A	1,7
Potenza assorbita	W	360
Intermittenza di lavoro	%	40
Velocità riduttore	giri/min	1,8
Coppia	Nm	530
Temperatura di esercizio	°C	-20°...+55
Grado di protezione	IP	30

SPECIFICHE TECNICHE DELLE CENTRALINE

Alimentazione	Vac	230
Corrente nominale assorbita	A	2
Potenza massima assorbita	W	360

RICEVENTE OPZIONALE

La gamma è predisposta per l'inserimento di una scheda radio ricevente open collector che garantisce la compatibilità con tutte le serie di radiocomandi disponibile nel catalogo Cardin.

DIMENSIONI D'INGOMBRO

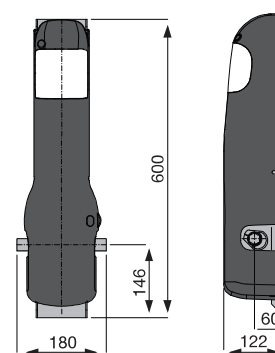

GL STAR1E - GL STAR2E - GL STAR2AE

ESEMPIO D'INSTALLAZIONE

LEGENDA

- 1 Motoriduttore
- 2 Fotocellula
- 3 Selettore a chiave
- 4 Costa sensibile antisciacciamento
- 5 Radioshield
- 6 Sblocco a cordino
- 7 Lampeggiatore con antenna
- 8 Interruttore a muro TB - TD
- 9 Scatola di derivazione
- 10 Interruttore onnipolare
- 11 Cavo alimentazione principale 230Vac
- 12 Canalatura per collegamenti a bassa tensione

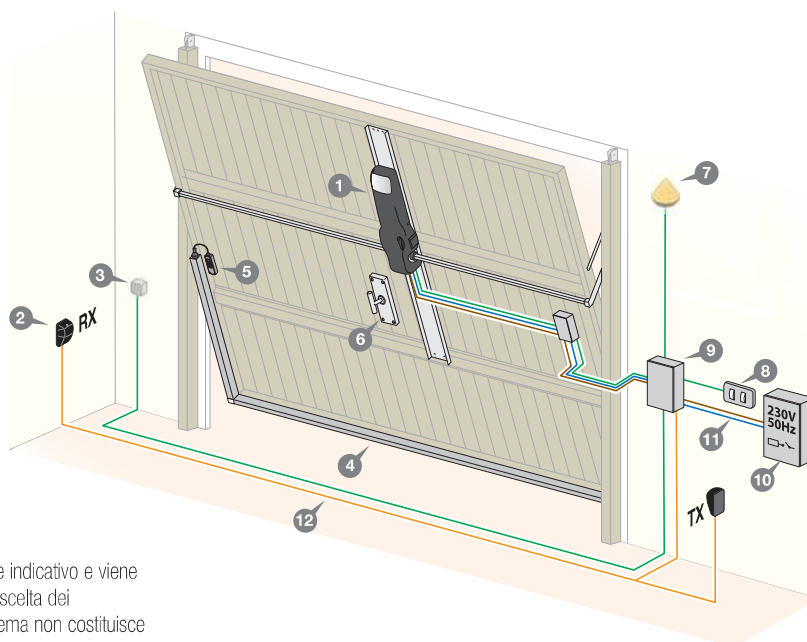

Attenzione: Lo schema rappresentato è puramente indicativo e viene fornito come base di lavoro al fine di consentire una scelta dei componenti elettronici Cardin da utilizzare. Detto schema non costituisce pertanto vincolo alcuno per l'esecuzione dell'impianto.

AUTOMAZIONI A TRAINO PER PORTE SEZIONALI



CARDIN PRO SERIE GL

L'automazione a traino GL124, si compone di due elementi completi in tutte le loro parti che si assemblano con facile innesto. Un efficiente e robusto propulsore, capace nelle performance, dotato di serie di tutti gli elementi che facilitano l'impiego in qualsiasi condizione di lavoro, si innesta su una solida guida in estruso di alluminio con trasmissione attuata mediante ricircolo di catena a scorrimento protetto. Sulla guida, la testata di aggancio motore e il rinvio a catena sono ottimizzati con elementi strutturali in nylon fibra. Il comando viene dato da una logica evoluta basata su un sistema di controllo dello spostamento dell'anta ad encoder e un processo di programmazione ad autoapprendimento.

Il gruppo adotta un motore in bassa tensione, che interagisce con uno schema cinematico efficiente, protetto da uno speciale elemento parastrappi, che consente di neutralizzare le variazioni e vibrazioni che possono avvenire durante il ciclo di lavoro. L'automazione ha di serie il ricevitore radio, la luce di cortesia e le batterie tampone NiMH che garantiscono all'attuatore le manovre di emergenza in caso di assenza di energia elettrica.

Il programmatore elettronico completamente integrato è alloggiato in un vano protetto che lascia accessibili solo i punti di programmazione, di lettura e di ripristino del circuito (fusibili).

Lo scorrimento del carrello di traino sulla guida è supportato da uno speciale sistema autolubrificante su ruote e lo sblocco manuale, che sgancia il carrello dall'elemento di traino, viene attuato tramite cordino, svincolando il portone dall'automazione. Il riposizionamento del portone interviene in automatico qualora eventi estranei si manifestino sulla corsa dell'anta. Il controllo operato dalla centrale si completa con le sicurezze anti schiacciamento e le funzioni di "soft start" e "soft stop". Inoltre l'elettronica di controllo è dotata di visualizzazione su display di tutte le fasi di programmazione e del conteggio del numero di manovre eseguito dalla macchina.

Guida di scorrimento da ordinare separatamente.



LUCE DI CORTESIA



GUIDA DI TRAINO IN ALLUMINIO



ELETTRONICA INTEGRATA



SETTAGGIO A DIP-SWITCH



AUTOPROGRAMMAZIONE

CARDIN PRO SERIE GL



DESCRIZIONE PRODOTTO

CODICE

GRUPPO ELETTROMECCANICO AUTOPROGRAMMABILE CON MOTORE 24V

Controllato tramite encoder.

Automazione integrale dotata di programmatore elettronico, modulo radio S449, batterie NiMH e caricabatteria.

Controllo digitale dei tempi di lavoro.

Ingressi di comando: TA, TC e TB.

Ingressi sicurezze: fotocellula, costa (selezionabile contatto N.C. oppure 8,2kΩ).

Guida di scorrimento a riciccolo di catena da ordinare separatamente.

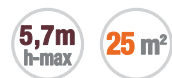

GL124EBSS



Per portoni sezionali:

- altezza max. 2,7m con guida lunghezza 3000mm;
- altezza max. 3,2m con guida lunghezza 3500mm;
- altezza max. 4,2m con guida lunghezza 4500mm;
- altezza max. 5,7m con guida lunghezza 6000mm.

SCHEDA OPZIONALE AD INNESTO

Funzioni:

- uscite semaforiche per due semafori (rosso, verde);
- uscita contatto puro programmabile impulsivo o permanente (luce di cortesia 100W);
- costa digitale.

YPR124SCL00



CARDIN PRO SERIE GL



DESCRIZIONE ACCESSORI

CODICE

GUIDA IN ALLUMINIO

lunghezza 3000mm

lunghezza 3500mm

lunghezza 4500mm

lunghezza 6000mm

GL124S30

GL124S35

GL124S45

GL124S60



ADATTATORE

Permette di utilizzare l'automazione a traino su porte basculanti a contrappesi.

GL1024AC



RINVIO SBLOCCO A CORDINO

lunghezza 2000mm

lunghezza 4000mm

GL20SB

GL20SB4



CARDIN PRO SERIE GL



DATI TECNICI

SPECIFICHE TECNICHE DELL'ATTUATORE

		GL124EBSS
Alimentazione motore	Vdc	24
Corrente nominale assorbita	A	3
Potenza assorbita	W	130
Intermittenza di lavoro	%	70
Velocità di trascinamento	m/min	7
Corsa massima	mm	5700
Temperatura di esercizio	°C	-20°...+55
Grado di protezione	IP	40

SPECIFICHE TECNICHE DELLE CENTRALINE

Alimentazione	Vac	230
Corrente nominale assorbita	A	0,9
Potenza massima assorbita	W	190

RICEVENTE INCORPORATA

Frequenza di ricezione	MHz	433,92
Canali	N°	4
Funzioni gestibili	N°	2
Codici memorizzabili	N°	300

DIMENSIONI D'INGOMBRO

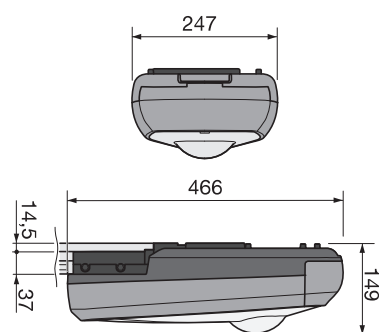

GL124EBSS

ESEMPIO D'INSTALLAZIONE

LEGENDA

- 1 Motoriduttore con centrale incorporata
- 2 Fotocellula
- 3 Selettore a chiave
- 4 Costa sensibile antisciacciamento
- 5 Sblocco
- 6 Lampeggiatore esterno
- 7 Antenna esterna
- 8 Interruttore a muro TB - TD
- 9 Scatola di derivazione
- 10 Interruttore onnipolare
- 11 Cavo alimentazione principale 230Vac
- 12 Canalatura per collegamenti a bassa tensione

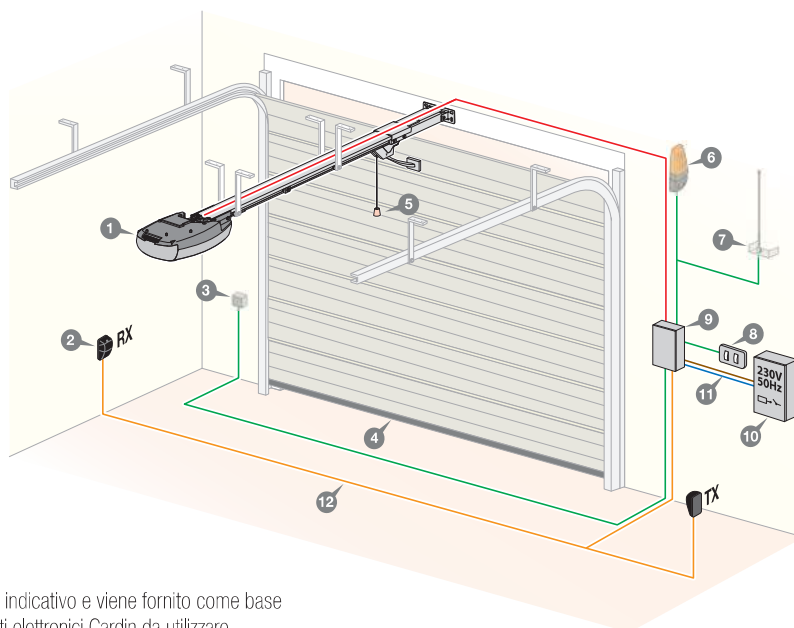

Attenzione: Lo schema rappresentato è puramente indicativo e viene fornito come base di lavoro al fine di consentire una scelta dei componenti elettronici Cardin da utilizzare. Detto schema non costituisce pertanto vincolo alcuno per l'esecuzione dell'impianto.

AUTOMAZIONI A TRAINO PER PORTE SEZIONALI



CARDIN TRADE SERIE GL ZEN

Automazione a traino a uso residenziale per porte sezionali e basculanti fino a 12m². Un efficiente e robusto propulsore a 24V con centrale incorporato, dotato di serie di tutti gli elementi che facilitano l'impiego in qualsiasi condizione di lavoro, si innesta su una solida guida in acciaio con trasmissione attuata mediante ricircolo di cinghia a scorrimento protetto disponibili in varie lunghezze.

Il comando viene dato da una logica evoluta basata su un sistema di controllo dello spostamento dell'anta ad encoder con rallentamento in apertura e chiusura. Il sistema si avvale di programmazione ad autoapprendimento e configurazione delle funzioni tramite dip-switch.

L'automazione ha di serie la luce di cortesia e un ingresso specifico per il bordo di sicurezza tipo 8K2.

Lo sblocco manuale, che sgancia il carrello dall'elemento di traino, viene attuato tramite cordino, svincolando il portone dall'automazione. Il riposizionamento del portone interviene in automatico qualora eventi estranei si manifestino sulla corsa dell'anta. Il controllo operato dalla centrale si completa con le sicurezze anti schiacciamento e le funzioni di "soft start" e "soft stop".

Tutti i prodotti della serie sono stati progettati e realizzati secondo le normative di sicurezza vigenti e sono predisposti per il funzionamento automatico, semiautomatico e con comando a distanza.

Open collector

L'automazione è predisposta per l'inserimento di una scheda radio ricevente open collector che garantisce la compatibilità con tutte le serie di radiocomandi disponibile nel catalogo Cardin.

Guida di scorrimento da ordinare separatamente.



SBLOCCO MANUALE A CORDINO



ROBUSTO GUSCIO PROTETTIVO



ILLUMINAZIONE A LED

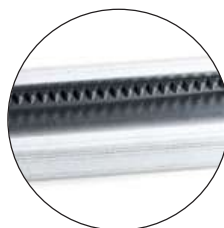

GUIDA A CINGHIA



ELETTRONICA INTEGRATA

CARDIN TRADE SERIE GL



DESCRIZIONE PRODOTTO

CODICE

GRUPPO ELETTROMECCANICO AUTOBLOCCANTE

per uso residenziale, con motore 24V, encoder e programmatore elettronico con luce di cortesia a LED.
Forza di trazione massima 600N.

3,9m
h-max

9 m²

GL ZEN60E



GRUPPO ELETTROMECCANICO AUTOBLOCCANTE

per uso residenziale, con motore 24V, encoder e programmatore elettronico con luce di cortesia a LED.
Forza di trazione massima 1000N.

3,9m
h-max

12 m²

GL ZEN100E



GUIDE

Guida unica premontata con cinghia e accessori.
(lunghezza 3200mm)

Guida modulare in 2 pezzi con cinghia ed accessori premontati.
(lunghezza 1600mm - 1600mm)

Guida modulare in 3 pezzi con cinghia ed accessori premontati.
(lunghezza 1600mm - 1600mm - 1060mm)

ZENGB1U

ZENGB2U

ZENGB4U



ZENGB1U



ZENGB2U

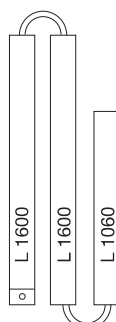

ZENGB4U

CARDIN TRADE SERIE GL



DESCRIZIONE ACCESSORI

CODICE

KIT SBLOCCO A CORDINO

con serratura personalizzata per porte sezionali o basculanti.

KSZEN



ADATTATORE

Permette di utilizzare l'automazione a traino su porte basculanti a contrappesi.

GL1024AC



KIT STAFFE DI FISSAGGIO

ZEN ST2



STAFFA MAGGIORATA

Staffa di aggancio maggiorata per porte pesanti.

SUPZEN



CARICABATTERIA

da utilizzare con programmatori 24V.

CB24

SCATOLA DA ESTERNO

con 2 batterie 12V 7Ah.

SPB24



KIT ALIMENTAZIONE

Pannelli solari applicabile a tutte le automazioni a 24Vdc.

SUNPOWER



CARDIN TRADE SERIE GL



DATI TECNICI

SPECIFICHE TECNICHE DELL'ATTUATORE

	GL ZEN60E	GL ZEN100E
Alimentazione motore	Vdc 24	24
Corrente nominale assorbita	A 4	5
Potenza assorbita	W 100	130
Intermittenza di lavoro	% 60	60
Velocità di traslazione	m/min 9	9
Forza di spinta	N 600	1000
Corsa max.	mm 3900	3900
Temperatura di esercizio	°C -20°...+55	-20°...+55
Grado di protezione	IP 30	30

SPECIFICHE TECNICHE DELLE CENTRALINE

	GL ZEN60E	GL ZEN100E
Alimentazione	Vdc 24	24
Corrente nominale assorbita	A 4	4
Potenza massima assorbita	W 230	260

DIMENSIONI D'INGOMBRO

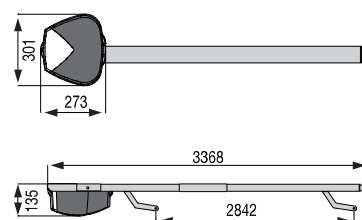

GL ZEN60E - GL ZEN100E

RICEVENTE OPZIONALE

La gamma è predisposta per l'inserimento di una scheda radio ricevente open collector che garantisce la compatibilità con tutte le serie di radiocomandi disponibile nel catalogo Cardin.

ESEMPIO D'INSTALLAZIONE

LEGENDA

- 1 Motoriduttore con centrale incorporata
- 2 Fotocellula
- 3 Selettore a chiave
- 4 Costa sensibile antischiacciamento
- 5 Sblocco
- 6 Lampeggiatore esterno con antenna
- 7 Interruttore a muro TB - TD
- 8 Scatola di derivazione
- 9 Interruttore onnipolare
- 10 Cavo alimentazione principale 230Vac
- 11 Canalatura per collegamenti a bassa tensione
- 12 Sun Power
- 13 Pannelli fotovoltaici

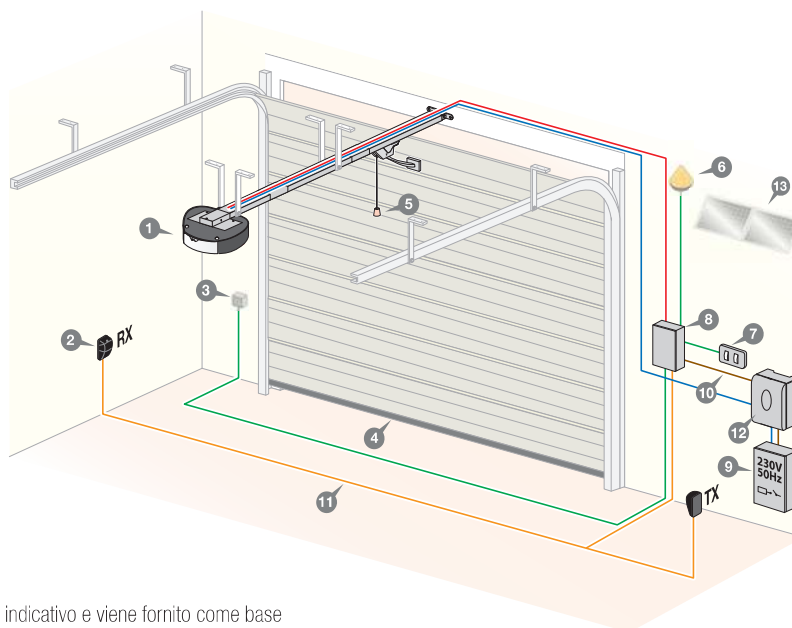

Attenzione: Lo schema rappresentato è puramente indicativo e viene fornito come base di lavoro al fine di consentire una scelta dei componenti elettronici Cardin da utilizzare. Detto schema non costituisce pertanto vincolo alcuno per l'esecuzione dell'impianto.



AUTOMAZIONI PER BARRIERE STRADALI E SALVAPARCHEGGIO

GUIDA RAPIDA
ALLA SCELTA

PAG. 162

CARDIN PRO EL



AUTOMAZIONI PER BARRIERE STRADALI

PAG. 164

CARDIN TRADE EL



AUTOMAZIONI PER BARRIERE STRADALI

PAG. 170

CARDIN PRO PL



SALVAPARCHEGGI ELETTROMECCANICI

PAG. 176

GUIDA RAPIDA

BARRIERE STRADALI



EL

AUTOMAZIONI PER BARRIERE STRADALI



CARDIN PRO

3/4m

3-4 s



ELDOM34DG - ELDOM34LG

6m

7 s



ELDOM6DG



EL

AUTOMAZIONI PER BARRIERE STRADALI

(opzionale)



CARDIN PRO

3m

6 s



ELX3000

GUIDA RAPIDA

BARRIERE STRADALI



EL

AUTOMAZIONI PER BARRIERE STRADALI

(opzionale)



CARDIN TRADE

3m 1,8s



EL SNAP3

4m 2,5s



EL SNAP4

6m 7s



EL SNAP6



EL

AUTOMAZIONI PER BARRIERE STRADALI

(opzionale)



CARDIN TRADE

4m

6s



EL RAP4E



PL

SALVAPARCHEGGI ELETTROMECCANICI

CARDIN PRO



8s



PARKSUN

8s



PARKLINE

AUTOMAZIONI PER BARRIERE STRADALI



CARDIN PRO SERIE EL

Per la serie EL DOM

Compatibile con il sistema di scambio dati tra dispositivi digitali (smartphone, tablet, ecc.) e le centrali elettroniche multifunzionali Cardin.



Vedi sezione INTERFACCIA PROGRAMMATORI 24V pag. 196

Il nuovo modello di automazione per barriere stradali ELDOM, è dotato di motore alimentato a 24Vdc ed è predisposto per il funzionamento con l'applicazione di aste da 3 o 4 metri (ELDOM34) e 6 metri (ELDOM6). La barriera stradale è realizzata in lamiera (passivazione cataforesi + verniciatura a polvere) e offre la massima garanzia di inalterabilità nel tempo anche in ambienti dove siano presenti elementi corrosivi come salsedine o fumi. Tutte le apparecchiature sono alloggiare e protette all'interno dell'armadio dotato di un ampio portello di ispezione estraibile con chiusura a chiave. La parte meccanica è montata su un robusto telaio d'acciaio, costituita essenzialmente da un motoriduttore a doppia riduzione ad alta efficienza ed un bilanciamento (regolabile) a molla. La centrale elettronica, completa di caricabatteria e batterie NiMH, è fissata all'interno dell'armadio e protetta da un contenitore antiacqua. Il programmatore garantisce il controllo della posizione dell'asta tramite encoder con programmazione ad autoapprendimento con riposizionamento automatico. Il controllo operato dalla centrale si completa con le sicurezze antischiacciamento e le funzioni di "soft start" e "soft stop". Inoltre l'elettronica di controllo è dotata di un display LCD grafico (128 x 128 pixel) retroilluminato in sei lingue diverse che consente la visualizzazione, tramite menù, di tutte le funzioni in atto, il numero di manovre e l'impostazione rapida dei parametri del sistema tra i quali la modalità del tasto dinamico, richiusura automatica, prelampeggio e regolazione dei rallentamenti sia in apertura che in chiusura. È possibile impostare 10 eventi (visualizzati su display), grazie alla presenza del real-time clock, in modo da regolare aperture e chiusure in diverse ore del giorno tenendo conto di 3 fasce settimanali; gli eventi si possono abilitare/disabilitare oltre che dal menù anche da un canale radio. Compatibile con il sistema INTPRG-3G/WF che permette il controllo e la programmazione dei parametri di sistema da postazioni remote. È possibile sincronizzare due barriere per installazioni contrapposte, tramite un collegamento via filo, utilizzando i moduli Cardin MODCA.

Il modello residenziale ELX3000 ha la struttura portante realizzata in estruso di alluminio e acciaio ed offre la massima garanzia di inalterabilità nel tempo. Il programmatore elettronico incorporato garantisce il controllo della posizione dell'asta tramite encoder con programmazione ad autoapprendimento. Il controllo operato dalla centrale si completa con le sicurezze antischiacciamento e le funzioni di "soft start" e "soft stop". Lo sblocco manuale è azionato tramite manopola esterna protetta a chiave. In opzione è disponibile la batteria tampone NiMH e carica batteria da integrare nel box centrale.



SBLOCCO MANUALE ESTERNO A MANOPOLA ELX3000



PORTA ASTA REGOLABILE DX - SX



PORTELLO DI ISPEZIONE ESTRAIBILE CON CHIUSURA A CHIAVE ELDOM34



BILANCIAMENTO RINFORZATO E MOTORIDUTTORE PERSONALIZZATO PER ASTA 3,4 METRI ELDOM34



AUTOPROGRAMMABILE TRAMITE DISPLAY LCD GRAFICO ELDOM34/6

CARDIN PRO SERIE EL



DESCRIZIONE PRODOTTO

CODICE

AUTOMAZIONI AUTOPROGRAMMABILI PER BARRIERE CON MOTORE 24V

Movimento controllato tramite encoder.

Corpo barriera con chiusura a chiave, completa di braccio porta asta con lampeggiatore a led incorporato sulla testa della struttura e sblocco meccanico accessibile dall'esterno con chiave.

Automazione integrale dotata di programmatore elettronico a display grafico LCD, ricevitore radio multi-decodifica S449-S486-S504-S508, 433MHz / 868,3MHz FM, batterie NIMH e caricabatteria.

Il ricevitore radio S504 - S508 con un elevato grado di sicurezza garantita dalla crittografia di 128 bit consente l'abilitazione da remoto grazie alla tecnologia RFID presente sui trasmettitori e all'utilizzo della base di programmazione codici PGBASE500.

Il corpo barriera stradale realizzata in lamiera verniciata a polvere è disponibile in due colori grigio scuro Slate grey RAL7015 e grigio chiaro Tele grey RAL7047.

Asta da 3m e 4m da ordinare separatamente.

ELDOM34LG

ELDOM34DG



Slate grey
RAL7015

Tele grey
RAL7047



AUTOMAZIONI AUTOPROGRAMMABILI PER BARRIERE CON MOTORE 24V

Movimento controllato tramite encoder.

Corpo barriera con chiusura a chiave, completa di braccio porta asta con lampeggiatore a led incorporato sulla testa della struttura e sblocco meccanico accessibile dall'esterno con chiave.

Automazione integrale dotata di programmatore elettronico a display grafico LCD, ricevitore radio multi-decodifica S449-S486-S504-S508, 433MHz / 868,3MHz FM, batterie NIMH e caricabatteria.

Il ricevitore radio S504 - S508 con un elevato grado di sicurezza garantita dalla crittografia di 128 bit consente l'abilitazione da remoto grazie alla tecnologia RFID presente sui trasmettitori e all'utilizzo della base di programmazione codici PGBASE500.

Il corpo barriera stradale realizzata in lamiera verniciata a polvere è disponibile in grigio scuro Slate grey RAL7015.

Asta da 6m da ordinare separatamente.

ELDOM6DG



CONTROPIASTRA DI FISSAGGIO

Controbase per la predisposizione al fissaggio a terra della barriera. Questo accessorio permette all'installatore di predisporre un basamento in cemento con relativi fissaggi e passaggio cavi per l'installazione della barriera ELDOM in un momento successivo.

BASEDOM34

BASEDOM68



CARDIN PRO SERIE EL



DESCRIZIONE PRODOTTO

CODICE

ASTE IN ALLUMINIO VERNICIATO A POLVERE

L'automazione monta una speciale asta in alluminio con protezione antiurto in gomma, che può essere fornita in versione da 3/4 metri. L'asta, da ordinare separatamente, è predisposta per l'applicazione di uno speciale sistema di segnalazione luminosa a led con lampeggio variabile che evidenzia la sua posizione, in tutti i momenti della corsa. L'asta è dotata di sistemi di fissaggio e cablaggi ad innesto rapido, che permettono una rapida sostituzione in caso di necessità.



ASTA LUNGHEZZA 3m

DOM3

ASTA LUNGHEZZA 3m CON LED

DOM3L

ASTA LUNGHEZZA 4m

DOM4

ASTA LUNGHEZZA 4m CON LED

DOM4L

MOLLA PER ASTA CUSTOM (MISURA INFERIORE DI 3m)

DOMSP2

ASTA SNODATA IN ALLUMINIO VERNICIATO A POLVERE

L'automazione monta una speciale asta snodata in alluminio con protezione antiurto in gomma.

L'asta è composta da due pezzi per una lunghezza totale di 3m. Lo snodo in alluminio pressofuso, che ne limita notevolmente l'altezza in apertura, la rende particolarmente adatta nell'utilizzo in parcheggi sotterranei.

DOM3AS



ASTE IN ALLUMINIO VERNICIATO A POLVERE

L'automazione monta una speciale asta in alluminio con protezione antiurto in gomma, che può essere fornita in versione da 6 metri. L'asta, da ordinare separatamente, è predisposta per l'applicazione di uno speciale sistema di segnalazione luminosa a led con lampeggio variabile che evidenzia la sua posizione, in tutti i momenti della corsa. L'asta è dotata di sistemi di fissaggio e cablaggi ad innesto rapido, che permettono una rapida sostituzione in caso di necessità.

ASTA LUNGHEZZA 6m

DOM6

ASTA LUNGHEZZA 6m CON LED

DOM6L



BOX ACCESSORIO

con barre DIN e piastre di fissaggio.

BOXDOM



CARDIN PRO SERIE EL



DESCRIZIONE PRODOTTO

CODICE

AUTOMAZIONE AUTOPROGRAMMABILE PER BARRIERE CON MOTORE 24V (PER ASTE 3m)

Movimento controllato tramite encoder.

Automazione integrale dotata di programmatore elettronico e modulo radio S449. Le batterie NiMH e caricabatteria sono opzionali.

Controllo digitale dei tempi di lavoro. Ingressi di comando: TA, TC e TB.

Ingressi sicurezze: fotocellula, costa (selezionabile contatto N.C. oppure 8,2kΩ).

Asta tonda Ø60mm, lunga 3 metri, completa di braccio porta asta per il collegamento alla barriera. Da ordinare separatamente.

Corpo barriera con sblocco manuale e lampeggiatore a led incorporati sulla testa della struttura.



(opzionale)

KIT CARICABATTERIA + BATTERIE NiMH

Permette il funzionamento della batteria ELX3000 anche in assenza di rete.

ASTE PER ELX3000

ASTA TONDA 3m Ø60mm

in alluminio estruso verniciato completa di porta asta.

ASTA TONDA COMPONIBILE 3m Ø60mm (3 PEZZI DA 1m)

in alluminio estruso verniciato completa di porta asta.

ASTA TONDA 3m Ø60mm

in alluminio estruso verniciato senza porta asta.

ASTA TONDA COMPONIBILE 3m Ø60mm DIVISA IN 3 PEZZI DA 1m

in alluminio estruso verniciato senza porta asta.

SUPPORTI PER ASTE

APPOGGIO FISSO IN ALLUMINIO PER ELDOM - H 910

APPOGGIO FISSO IN ALLUMINIO PER ELX3000

APPOGGIO MOBILE LUNGHEZZA 1200mm

RASTRELLIERA

in plastica lunghezza 200cm.

ELX3000



KBNiMH-1



ELX3000A



ELX3000A3



ELX3000AT



ELX3000AT3



ELUFS1



ELXAF



ELUMS1



ELUFS1

ELXAF

ELUMS1

ELSadom



CARDIN PRO SERIE EL



DESCRIZIONE ACCESSORI

CODICE

STRISCE ADESIVE CATARIFRANGENTI PER ELDOM34 (3000 x 50mm)

ELREF3

STRISCE ADESIVE CATARIFRANGENTI PER ELDOM34 (4000 x 50mm)

ELREF4

STRISCE ADESIVE CATARIFRANGENTI PER ELDOM6 (6000 x 50mm)

ELREF6

STRISCE ADESIVE CATARIFRANGENTI (250 x 50mm)

ELSRE

Confezione da 12 pezzi.

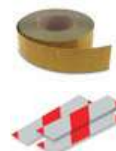

MODULO DI SCAMBIO VIA CAVO

MODCA

Permette il collegamento via filo per la funzione master/slave di due motori.



DIMENSIONI D'INGOMBRO

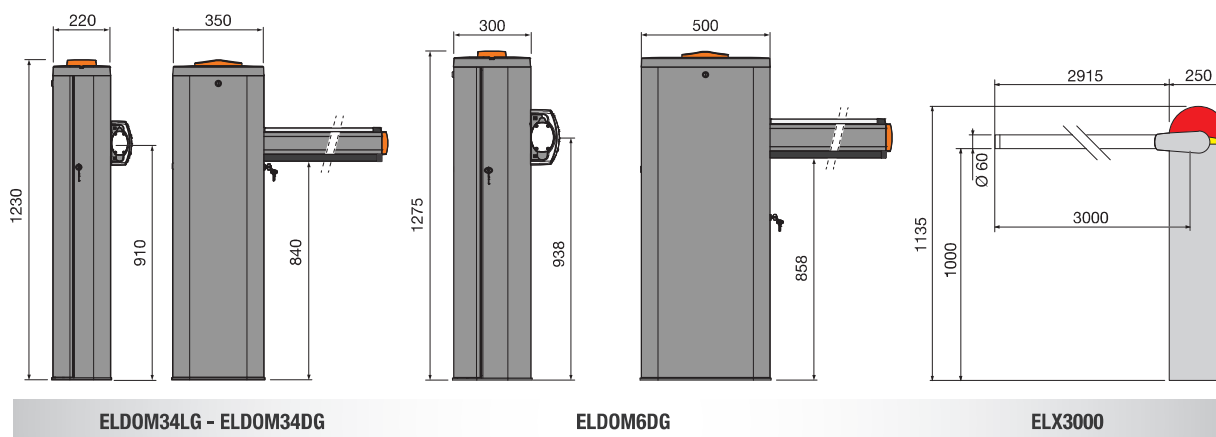

CARDIN PRO SERIE EL



DATI TECNICI

CARATTERISTICHE GENERALI

		ELDOM34 (3m)	ELDOM34 (4m)	ELDOM6 (6m)	ELX3000
Alimentazione rete	Vac	230	230	230	230
Corrente nominale assorbita	A	0,9	0,9	0,9	1
Potenza assorbita	W	250	250	250	220
Intermittenza di lavoro	%	90	90	90	70
Velocità riduttore	giri/min	6	6	6	3,2
Tempo di apertura 90°	s	3...4	3...4	5...7	6
Apertura varco passaggio (75°)	s	2	2	4	5
Coppia	Nm	180	180	180	80
Temperatura di esercizio	°C	-20°...+55	-20°...+55	-20°...+55	-20°...+55
Grado di protezione	IP	54	54	54	54

DATI MOTORE

Alimentazione	Vdc	24	24	24	24
Corrente nominale assorbita	A	3	3	3	1,5
Potenza massima assorbita	W	120	120	120	60

RICEVENTE INCORPORATA

Frequenza di ricezione	MHz	433.92/868,3	433.92/868,3	433.92/868,3	433.92
Canali / funzioni gestibili	N°	4 / 8	4 / 8	4 / 8	4 / 5
Codici memorizzabili	N°	300 / 1000	300 / 1000	300 / 1000	300

BATTERIA DEDICATA

Modello		NIMH	NIMH	NIMH	NIMH
---------	--	------	------	------	------

ESEMPIO D'INSTALLAZIONE

LEGENDA

- 1 Barriera
- 2 Selettore a chiave
- 3 Fotocellule
- 4 Interruttore onnipolare
- 5 Sensore magnetico
- 6 Asta standard
- 7 Lampeggiante
- 8 Programmatore elettronico
- 9 Appoggio fisso
- 10 Profilo in gomma

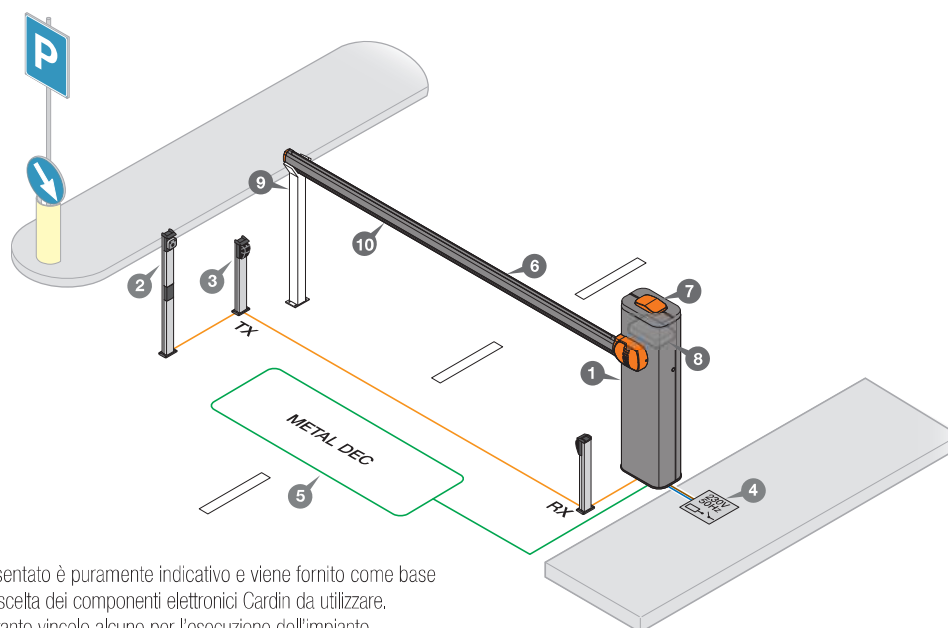

Attenzione: Lo schema rappresentato è puramente indicativo e viene fornito come base di lavoro al fine di consentire una scelta dei componenti elettronici Cardin da utilizzare. Detto schema non costituisce pertanto vincolo alcuno per l'esecuzione dell'impianto.

AUTOMAZIONI PER BARRIERE STRADALI



CARDIN TRADE SERIE EL

Barriere con motoriduttore elettromeccanico potenziato e alimentato a 24V, studiata per controllare accessi fino a 6m con movimenti fluidi e veloci dell'asta.

La struttura lineare ed auto-portante del corpo centrale, costituita da pannelli di robusto acciaio trattato e verniciato con due diverse finiture, rende la barriera SNAP un oggetto che si integra perfettamente con le più moderne architetture ed arredi urbani e, nello stesso tempo, ne migliora l'affidabilità e la durata nel tempo.

Diverse le funzioni da evidenziare nell'elettronica di controllo SN24 a partire dalla gestione progressiva e calibrata della potenza del motore con possibilità di regolarne la velocità di manovra, la funzione "master/slave" per sincronizzare due barriere contrapposte, la diagnostica interna con segnalazione dei principali errori e i diversi ingressi per accessori di sicurezza e comando.

Il programmatore garantisce il controllo della posizione dell'asta tramite encoder con programmazione ad autoapprendimento con riposizionamento automatico. Il controllo operato dalla centrale si completa con le sicurezze antischiacciamento e le funzioni di "soft start" e "soft stop".

I tempi di posa e la programmazione sono semplici e veloci, la centrale è posizionata nella parte alta della struttura per una maggior praticità.

Le barriere, predisposte per l'inserimento di batterie in tampone, possono funzionare con SUN POWER per applicazioni isolate dove non arriva la rete elettrica o per abbattere i costi energetici.

Open collector

La gamma è predisposta per l'inserimento di una scheda radio ricevente open collector che garantisce la compatibilità con tutte le serie di radiocomandi disponibile nel catalogo Cardin.

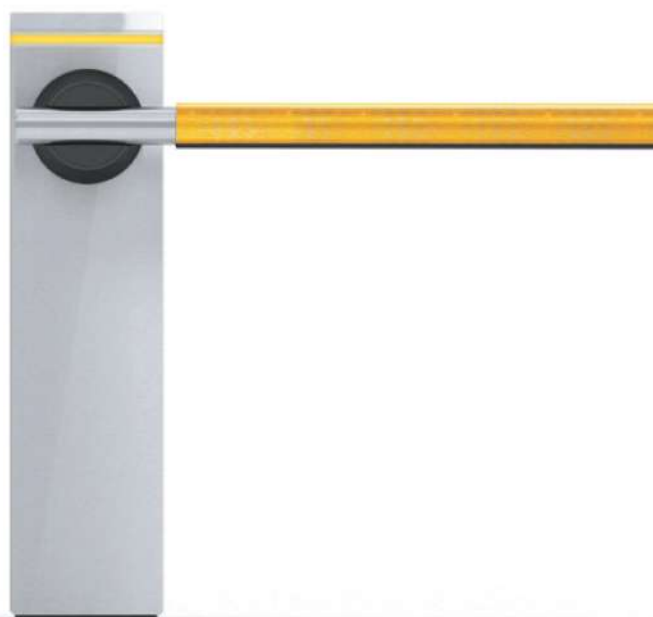

CALOTTA CON LAMPEGGIATORE
MOVIMENTO ASTA A LED

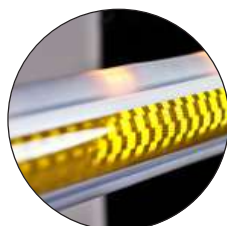

ASTA CON LAMPEGGIATORE A LED



SBLOCCO MANUALE ESTERNO A
BRUGOLA



PROGRAMMATORE ELETTRONICO
INTEGRATO



ROBUSTO RIDUTTORE BILANCIATO
A MOLLA

CARDIN TRADE SERIE EL



DESCRIZIONE PRODOTTO

CODICE

AUTOMAZIONE AUTOPROGRAMMABILE PER BARRIERE CON MOTORE 24V

Movimento controllato tramite encoder.

Corpo barriera ad uso intensivo, veloce in apertura, progettata per durare nel tempo, completa di braccio porta asta, lampeggiatore a led incorporato sulla testa della struttura e sblocco meccanico esterno a brugola.

Compatibile con il sistema Prg-Link che permette il controllo e la programmazione dei parametri di sistema da postazione remota.

Possibilità di collegare due barriere in configurazione Master e Slave per automazioni con aste contrapposte.



EL SNAP3



AUTOMAZIONE AUTOPROGRAMMABILE PER BARRIERE CON MOTORE 24V

Movimento controllato tramite encoder.

Corpo barriera ad uso intensivo, veloce in apertura, progettata per durare nel tempo, completa di braccio porta asta, lampeggiatore a led incorporato sulla testa della struttura e sblocco meccanico esterno a brugola.

Compatibile con il sistema Prg-Link che permette il controllo e la programmazione dei parametri di sistema da postazione remota.

Possibilità di collegare due barriere in configurazione Master e Slave per automazioni con aste contrapposte.



EL SNAP4



AUTOMAZIONE AUTOPROGRAMMABILE PER BARRIERE CON MOTORE 24V

Movimento controllato tramite encoder.

Corpo barriera robusta ad uso intensivo, progettata per durare nel tempo, completa di braccio porta asta, lampeggiatore a led incorporato sulla testa della struttura e sblocco meccanico esterno a brugola.

Compatibile con il sistema Prg-Link che permette il controllo e la programmazione dei parametri di sistema da postazione remota.

Possibilità di collegare due barriere in configurazione Master e Slave per automazioni con aste contrapposte.



EL SNAP6



MOLLA OPZIONALE

Per la configurazione della molla in base alla lunghezza e al peso dell'asta vedere paragrafo "Limiti di impiego" a pag. 174.

CARDIN TRADE SERIE EL



DESCRIZIONE PRODOTTO

CODICE

ASTE

Asta rigida in alluminio verniciata bianca L 3,25m Ø70mm.
Completa di tappi e profili in gomma.

Asta rigida in alluminio verniciata bianca L 4,25m Ø70mm.
Completa di tappi e profili in gomma.

Asta rigida in alluminio verniciata bianca L 6,25m Ø70mm.
Completa di tappi e profili in gomma.

SNODO

per EL SNAP3 - EL SNAP4. Varco massimo 3 metri.

LUCI A LED

per SNAPPER3 (con 4 punti luce), SNAPPER4 (con 5 punti luce) e SNAPPER6 (con 8 punti luce).

SNAPPER3

SNAPPER4

SNAPPER6

SNR SNAP

LED SNAPPER3

LED SNAPPER4

LED SNAPPER6

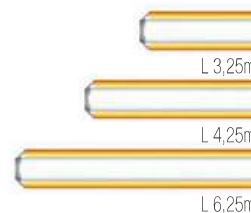

Compatibile con il sistema di scambio dati tra dispositivi digitali (smartphone, tablet, ecc.) e le centrali elettroniche multifunzionali Cardin **Vedi sezione INTERFACCIA PROGRAMMATORI 24V pag. 196**



AUTOMAZIONE AUTOPROGRAMMABILE PER BARRIERE CON MOTORE 24V

Movimento controllato tramite encoder.

Barriera elettromeccanica a 24V con trattamento di cataforesi e verniciatura completa di centrale ed encoder.

EL RAP4E offre l'essenziale per automatizzare in sicurezza barriere asta tubolare in alluminio con apertura fino a 4m. Le dimensioni ridotte, la semplice programmazione e il valido motoriduttore a 24V con encoder integrato garantisce un ottimo rapporto funzionalità-prezzo.



EL RAP4E



RAPPER4TL



ASTA

Asta rigida tubolare in alluminio, verniciata bianca.
Ø7cm, L 4,25m, luce netta 4m.

CARDIN TRADE SERIE EL



DESCRIZIONE ACCESSORI

CODICE

RASTRELLIERA

in plastica lunghezza 200cm.
(anche per EL SNAP3/4/6).

SRS

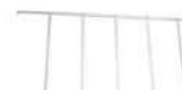

SUPPORTI PER ASTE

APPOGGIO FISSO IN ALLUMINIO H 910

(per EL SNAP3/4/6).

ELUFS1

APPOGGIO FISSO IN ALLUMINIO H 910

con ventosa magnetica (per EL SNAP3/4/6).

ELUFS1-ML

APPOGGIO MOBILE LUNGHEZZA 1200mm

(per EL SNAP3/4/6).

ELUMS1



ELUFS1
ELUFS1-ML

ELUMS1

PIASTRA

di fissaggio.

FIX SNAP

FIX RAP4



STRISCIA ADESIVA CATARIFRANGENTE (1000 x 50mm)

per serie SNAP.

ADEK



STRISCIA ADESIVA CATARIFRANGENTE

per serie SNAP. Confezione da 12 pezzi.

STICKERS



CARICABATTERIA

da utilizzare con programmatori 24V.

CB24

SCATOLA DA ESTERNO

con 2 batterie 12V 7Ah.

SPB24



KIT ALIMENTAZIONE

Pannelli solari applicabile a tutte le automazioni a 24Vdc.

SUNPOWER



CARDIN TRADE SERIE EL



DATI TECNICI

CARATTERISTICHE GENERALI

		EL SNAP3	EL SNAP4	EL SNAP6	EL RAP4E
Alimentazione rete	Vac	230	230	230	230
Corrente nominale assorbita	A	1,5	1	1,5	1
Potenza assorbita	W	350	300	350	120
Intermittenza di lavoro	%	70	70	70	50
Velocità riduttore	giri/min	8,3	6	2,1	2,5
Tempo di apertura 90°	s	1,8	2,5	7	6
Apertura varco passaggio (75°)	s	1,2	1,8	3	5
Coppia	Nm	750	600	750	260
Temperatura di esercizio	°C	-20°...+55	-20°...+55	-20°...+55	-20°...+55
Grado di protezione	IP	54	54	54	54



















DATI MOTORE

Alimentazione	Vdc	24	24	24	24
Corrente nominale assorbita	A	4,5	3,5	4,5	3
Potenza massima assorbita	W	300	250	300	180

RICEVENTE OPZIONALE

La gamma è predisposta per l'inserimento di una scheda radio ricevente open collector che garantisce la compatibilità con tutte le serie di radiocomandi disponibile nel catalogo Cardin.

LIMITI DI IMPIEGO

COMPOSIZIONE DELL'ASTA	3 METRI	4 METRI	5 METRI	6 METRI
SNAPPER3				
SNAPPER3 + ELUMS1				
SNAPPER3 + SNR SNAP				
SNAPPER3 + SRS				
SNAPPER3 + SRS + ELUMS1				
SNAPPER4				
SNAPPER4 + ELUMS1				
SNAPPER4 + SNR SNAP				
SNAPPER4 + SRS				
SNAPPER4 + SRS + ELUMS1				
SNAPPER6				
SNAPPER6 + ELUMS1				
SNAPPER6 + SRS				
SNAPPER6 + SRS + ELUMS1				

GIALLO
CODICE DI RICAMBIO
RMOLLASNAP3

In dotazione con EL SNAP3

VERDE
CODICE DI RICAMBIO
RMOLLASNAP4

In dotazione con EL SNAP4

ROSSO
CODICE DI RICAMBIO
RMOLLASNAP5

Molla custom disponibile su richiesta



BIANCO
CODICE DI RICAMBIO
RMOLLASNAP6

In dotazione con EL SNAP6

CARDIN TRADE SERIE EL

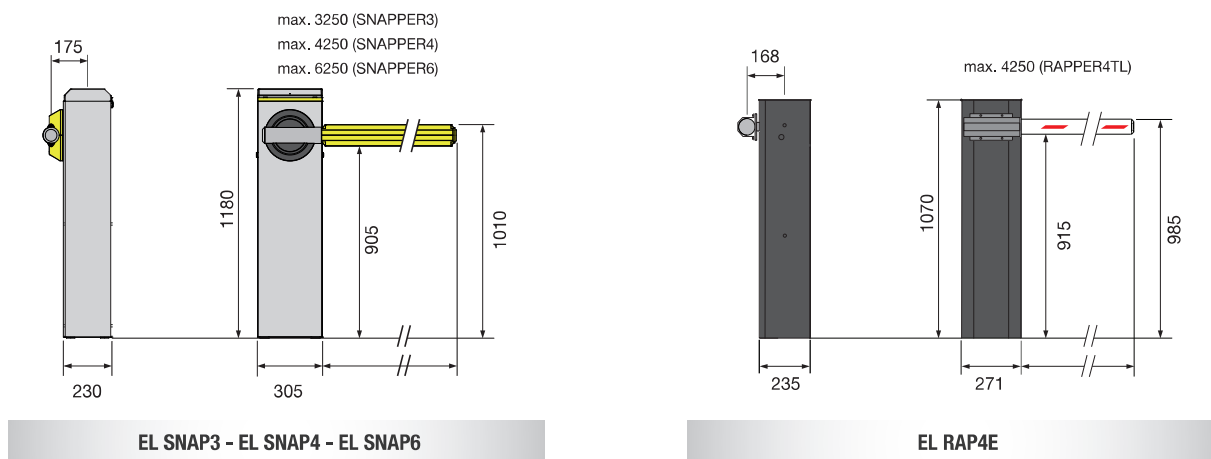

DIMENSIONI D'INGOMBRO



ESEMPIO D'INSTALLAZIONE

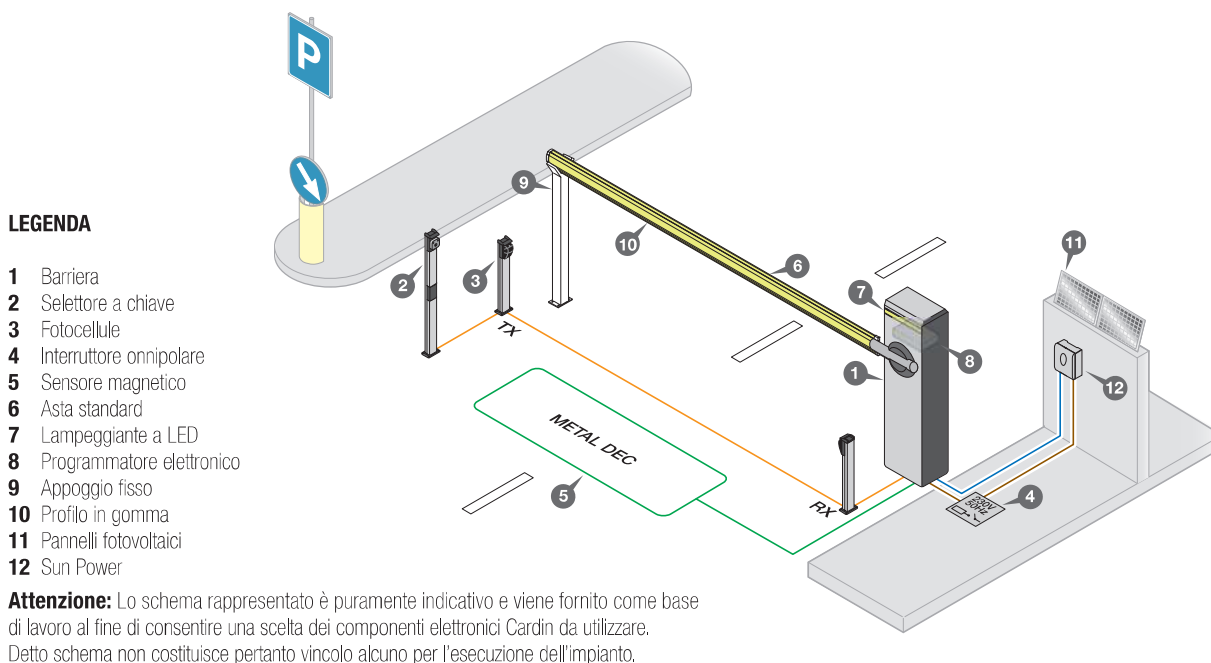

SALVAPARCHEGGIO ELETTROMECCANICO AUTOALIMENTATO



CARDIN PRO SERIE PL

La linea PL (Parking Line) consiste in due modelli di salva parcheggio PARKSUN e PARKLINE che si distinguono da altri prodotti simili per robustezza e per il movimento elettrico completamente automatico. Un arco in acciaio inox che si alza e impedisce il parcheggio di altri mezzi non autorizzati, una protezione per il proprio posto auto, semplice e pratica da utilizzare grazie al comando a distanza.

Entrambi i modelli vengono alimentati da batteria in tampone a lunga durata. Il modello PARKSUN non necessita di allacciamento a fonti esterne, la ricarica della batteria viene affidata ad un pannello fotovoltaico, mentre PARKLINE prevede un carica batteria esterno alimentato dalla rete. La centrale di controllo integra una scheda radio ricevente S504 dell'ultima generazione con un elevato grado di sicurezza garantita dalla crittografia di 128 bit, "433MHz" FM ROLLING CODE e la possibilità di memorizzare fino a 1000 codici (utenze). Diversi accorgimenti sono stati adottati nei sistemi PARKING LINE per garantire l'incolumità e la sicurezza di persone e cose, il più importante un sensore elettronico che inverte il movimento dell'archetto se questo incontra un ostacolo e un dispositivo meccanico "ammortizzatore" che attenua eventuali urti anche a motore fermo. Chiave di sblocco per operazioni manuali di emergenza.

L'installazione è veloce:

- non richiede attrezzatura particolare;
- per applicazioni standard non servono programmazioni e tarature della corsa;
- il codice del radiocomando, in dotazione, è già memorizzato nella centrale comando.



AMMORTIZZATORE MECCANICO

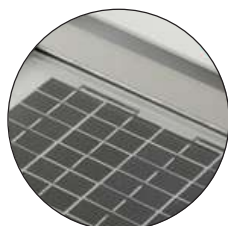

PANNELLO FOTOVOLTAICO
(VERSIONE PARKSUN)



ARCO IN ACCIAIO INOX



SBLOCCO MANUALE

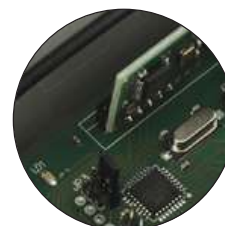

RADIO RICEVENTE S504

CARDIN PRO SERIE PL



DESCRIZIONE PRODOTTO

CODICE

AUTOMAZIONE SALVAPARCHEGGIO CON MOTORE 12V

L'automazione è composta da salva parcheggio PARKSUN con integrati:

- programmatore elettronico;
- pannello fotovoltaico;
- ricevitore S504 incorporato "433MHz" FM ROLLING CODE;
- un telecomando S504 bicanale precodificato;
- batterie in tampone.

Il salva parcheggio autoalimentato con pannello fotovoltaico integrato può essere installato ovunque perché non necessita di cavo di alimentazione.

La centrale integrata gestisce il pannello fotovoltaico e la batteria garantendo la massima efficienza energetica e continuità di funzionamento. Anche in assenza totale di luce Parksun ha un'autonomia fino a 4 mesi.



PARKSUN



AUTOMAZIONE SALVAPARCHEGGIO CON MOTORE 12V

L'automazione è composta da salva parcheggio PARKLINE con integrati:

- programmatore elettronico;
- ricevitore S504 incorporato "433MHz" FM ROLLING CODE;
- un telecomando S504 bicanale precodificato;
- batterie in tampone.

Salva parcheggio con carica batteria esterno alimentato dalla rete e batteria. La centrale integrata gestisce la carica alla batteria garantendo continuità di funzionamento anche in assenza di alimentazione.

Parkline ha un'autonomia fino a 4 mesi in assenza di alimentazione di rete.



PARKLINE



DATI TECNICI

CARATTERISTICHE GENERALI

	PARKSUN	PARKLINE
Alimentazione rete	Vdc 12	12
Batteria	Vdc 12	12
Corrente batteria	AH 7	7
Potenza pannello FV	W 5	-
Assorbimento in standby	mA 1	1
Assorbimento motore	A 1	1
Tempo di manovra	s 8	8
Temperatura di esercizio	°C -20°...+55	-20°...+55
Grado di protezione	IP 54	54
Peso	kg 23	23

RICEVENTE INCORPORATA (S504)

Frequenza di ricezione	MHz 433.92	433.92
Canali / funzioni gestibili	N° 4 / 1	4 / 1
Codici memorizzabili	N° 1000	1000

DIMENSIONI D'INGOMBRO

470 x 750mm, altezza 620mm (94mm arco abbassato)

DIMENSIONI D'INGOMBRO

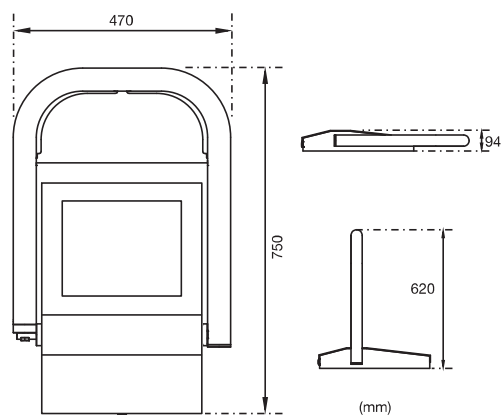



ACCESSORI MECCANICI

APPARECCHIATURE
DI COMPLETAMENTO IMPIANTO

PAG. 180

DISPOSITIVI AUSILIARI
E DI SICUREZZA

PAG. 182

APPARECCHIATURE DI COMPLETAMENTO IMPIANTO



La corretta esecuzione di un impianto è garanzia di sicurezza e affidabilità.

Un buon impianto deve essere eseguito in accordo alla direttiva macchine, nel rispetto delle norme vigenti. La sua realizzazione deve essere ottenuta con apparecchiature conformi e di ottima qualità.

Raccomandiamo pertanto a complemento dei nostri sistemi elettromeccanici le apparecchiature elettroniche e gli accessori originali Cardin.

Gli accessori Cardin sono studiati per supportare al meglio le prestazioni delle nostre apparecchiature, realizzate con materiali di ottima qualità offrono la massima garanzia di durata funzionale ed estetica nel tempo.

Tutti gli accessori a marchio Cardin sono realizzati da Cardin Elettronica specificatamente per essere impiegati su impianti di automazione.

Sistemi come le coste sensibili sono stati testati per offrire la massima efficienza in tutte le situazioni con ampi margini di sicurezza.

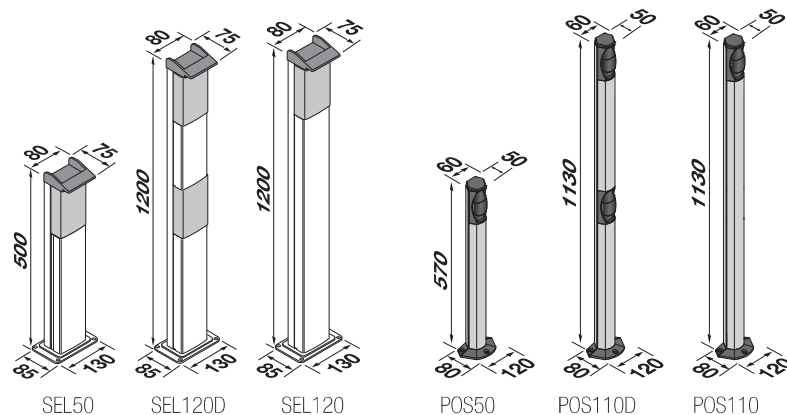

COLONNINA PER DISPOSITIVI
APRO - VEDO - PASSO



PREDISPOSIZIONE PER IL
FISSAGGIO DI FOTOCELLULE E
SELETTORI CARDIN



STRUTTURA MODULARE
FACILMENTE RIPRISTINABILE

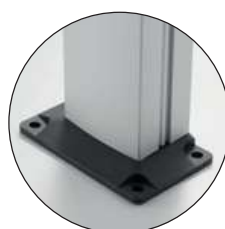

BASE MODULARE ANTIURTO



ELETTROSERRATURE



DESCRIZIONE PRODOTTO

CODICE

TARGA DI AVVERTENZA INTERNAZIONALE

In alluminio multilingue. È buona norma segnalare l'automazione con targhe di avvertenza che devono essere facilmente visibili.

TARGA-INT



COLONNINA COMPONIBILE

Colonnina componibile, predisposta per ricevere tutti i prodotti delle serie CDR e SEL, permette l'installazione di fotocellule e comandi. Il suo sistema strutturale componibile in alluminio, la rende facilmente ripristinabile anche in caso di urti.

COLONNINA ALTEZZA 500mm

per una fotocellula esterna e/o incasso.

SEL50

COLONNINA ALTEZZA 1200mm

per selettore-tastiera.

SEL120

COLONNINA ALTEZZA 1200mm

per due fotocellule esterna e/o incasso.

SEL120D

BASE COLONNINA

Controbasse di fissaggio per colonnine SEL50, SEL120, SEL120D.

SELFIX

2 COLONNINE ALTEZZA 570mm

in alluminio anodizzato, un modulo per APPRO/VEDO e PASSO.

POS50

COLONNINA ALTEZZA 1130 mm

in alluminio anodizzato, un modulo per i dispositivi APPRO/VEDO e PASSO.

POS110

COLONNINA ALTEZZA 1130 mm

in alluminio anodizzato, due moduli per i dispositivi APPRO/VEDO e PASSO.

POS110D

BASE COLONNINA

Controbasse di fissaggio per colonnine POS50 - POS110 e POS110D.

POSFIX



ELETTROSERRATURE 12V

Complete di accessori per la serie BL - HL

ELETTROSERRATURA

Elettroserratura verticale/orizzontale.

ELV

ELETTROSERRATURA DX

con cilindro interno/esterno.

XLSE10DX

ELETTROSERRATURA SX

con cilindro interno/esterno.

XLSE10SX

ELETTROSERRATURA 12V

Catenaccio rotante, senza cilindro (profilo europeo).

XLSE12



CAVO SPECIALE DI COLLEGAMENTO A 6 POLI

Lunghezza 100m (in bobina).

CABPC100ST



DISPOSITIVI AUSILIARI E DI SICUREZZA



PER CANCELLI A BATTENTE, SCORREVOLI E PORTE BASCULANTI

La costa è formata da un estruso in gomma con oltre corsa elastico di assorbimento urto e da un profilo in alluminio, che fissato alla colonna o al cancello, funge da supporto all'estruso. Il suo principio di funzionamento si basa sulla rilevazione tramite schiacciamento, attivo su tutta la lunghezza della costa, di un ostacolo o una massa che si dovesse trovare nel raggio d'azione della chiusura che monta la protezione. La deformazione della costa, attua l'intervento del bordo sensibile, creando un contatto che viene rinvio (via filo o via radio) ad una centrale di controllo che attuerà un comando di STOP.

COSTA MECCANICA / CONDUTTIVA

Costa attiva meccanica con contatto N.C. per cancelli scorrevoli / porte battenti

La costa meccanica viene utilizzata come dispositivo di protezione su impianti di automazione per cancelli scorrevoli a scorrimento orizzontale e su altri tipi di chiusure automatiche (porte battenti ecc.), dove esista il rischio di schiacciamento e "intrappolamento".

Il funzionamento del dispositivo è garantito da 2 microinterruttori con contatto N.C. Entrambi lavorano su deformazione della costa comprensiva della calotte morbide poste alle estremità.

Bordo basculante attivo meccanico con contatto N.C.

Il bordo meccanico è un bordo sensibile in alluminio molto versatile, può essere utilizzato su porte basculanti, serrande ed in campi industriali. Utilizza microinterruttori stagni ed è dotato di una serie di accessori che permettono varie combinazioni ed utilizzi.

Costa passiva a profilo alto / profilo basso

La costa passiva, non è da intendersi un elemento di sicurezza, essa è priva di contatto elettrico, mantiene però tutte le caratteristiche dimensionali e di protezione meccanica del profilo delle coste attive fornendo una valida protezione contro gli urti. La versione a basso profilo è adatta all'applicazione su chiusura con luci passaggio molto ridotte.

Costa attiva sensibile conduttiva con contatto 8,2k Ω

Le coste sensibili di sicurezza vengono utilizzate per eliminare il rischio di schiacciamento o di cesoiamento dovuto a porte scorrevoli, paratie mobili, cancelli elettrici ecc. rispondendo all'esigenza di rientrare nelle curve di impatto previste dalla EN12453. I medesimi sono composti da un profilo di supporto in alluminio a "C" e da un profilo in "PVC" in cui è inserito il sensore di sicurezza, formato da due lamine conduttrici che in caso di schiacciamento del profilo vengono a contatto. La dimensione maggiorata del profilo in gomma e l'insero in gomma conduttiva estrusa utilizzati permettono tempi di risposta rapidi, in direzione del rispetto delle normative vigenti.



BORDO BASCULANTE MECCANICO
A CONTATTO N.C.



COPERTURA TOTALE



COSTA PASSIVA A PROFILO ALTO



COSTA PASSIVA A PROFILO BASSO



COSTA SENSIBILE CONDUTTIVA
DI SICUREZZA 8,2k Ω



DESCRIZIONE PRODOTTO

CODICE

DISPOSITIVI AUSILIARI MECCANICI PER CANCELLI A BATTENTE / SCORREVOLI

Profilo alto 61mm - uscita contatto N.C. - colore nero.

COSTA MECCANICA CONTATTO N.C. (L. 1,6m)

NC8K2L16N

COSTA MECCANICA CONTATTO N.C. (L. 2m)

NC8K2L20N

COSTA MECCANICA CONTATTO N.C. (L. 2,5m)

NC8K2L25N

COSTA MECCANICA CONTATTO N.C. (L. 3m)

NC8K2L30N



DISPOSITIVI AUSILIARI MECCANICI PER PORTE BASCULANTI

Profilo basso 26mm - uscita contatto N.C. - colore nero.

BORDO BASCULANTE CONTATTO N.C. (L. 700mm)

BBASL07N

BORDO BASCULANTE CONTATTO N.C. (L. 1m)

BBASL10N

BORDO BASCULANTE CONTATTO N.C. (L. 1,2m)

BBASL12N

BORDO BASCULANTE CONTATTO N.C. (L. 1,8 m)

BBASL18N

BORDO BASCULANTE TAPPI DESTRO/SINISTRO

BBASDSTAP

BORDO BASCULANTE ANGOLARE DESTRO/SINISTRO

BBASDSANG



DISPOSITIVI AUSILIARI PASSIVI PER CANCELLI A BATTENTE / SCORREVOLI

Profilo alto 70mm / basso 30mm - colore nero.

COSTA PASSIVA (L. 2m, PROFILO 70mm)

BP20BL

COSTA PASSIVA (L. 3m, PROFILO 30mm)

CP30BL

COSTA PASSIVA (L. 4m, PROFILO 30mm)

CP40BL

COSTA PASSIVA (L. 5m, PROFILO 30mm)

CP50BL



DISPOSITIVI DI SICUREZZA 8,2kΩ PER CANCELLI A BATTENTE / SCORREVOLI

Profilo alto 95mm / basso 61mm - contatto 8,2kΩ con velocità max. di rilevamento 12 m/min - colore nero.

COSTA SENSIBILE CONDUTTIVA (L. 1,6m, PROFILO 95mm)

BSH95L16

COSTA SENSIBILE CONDUTTIVA (L. 2m, PROFILO 95mm)

BSH95L20

COSTA SENSIBILE CONDUTTIVA (L. 2,5m, PROFILO 95mm)

BSH95L25

COSTA SENSIBILE CONDUTTIVA (L. 1,6m, PROFILO 61mm)

BSH61L16

COSTA SENSIBILE CONDUTTIVA (L. 2m, PROFILO 61mm)

BSH61L20

COSTA SENSIBILE CONDUTTIVA (L. 2,5m, PROFILO 61mm)

BSH61L25





Distinguersi
tra le onde

ELETTRONICA



PROGRAMMATORI ELETTRONICI PAGINE 186-205

Il controllo ideale per macchine efficienti, facili da programmare e dotate di soluzioni per ogni applicazione.



SISTEMI RADIO PAGINE 206-235

Sistemi ideali per comandare gli accessi automatizzati. Apparecchiature di alta qualità, estremamente affidabili, studiate per non disturbare e non essere disturbate. Gamme FM, AM, transceiver e industriali per lunghe distanze.



DISPOSITIVI DI COMANDO E SICUREZZA PAGINE 236-243

Sistemi per controllare e comandare accessi automatizzati da postazione fissa con protezione a codice segreto o transponder. Dispositivi di rilevamento di masse metalliche a campo magnetico. Sistemi di sicurezza via radio per il comando di coste di sicurezza.



BARRIERE ALL'INFRAROSSO PAGINE 244-255

Fotocellule per garantire la sicurezza delle chiusure automatizzate. Numerose gamme idonee alle differenti esigenze su molteplici applicazioni.



LAMPEGGIATORI PAGINE 256-261

Sistemi lampeggianti a led, efficienti in ogni situazione, che si distinguono anche quando sono spenti.

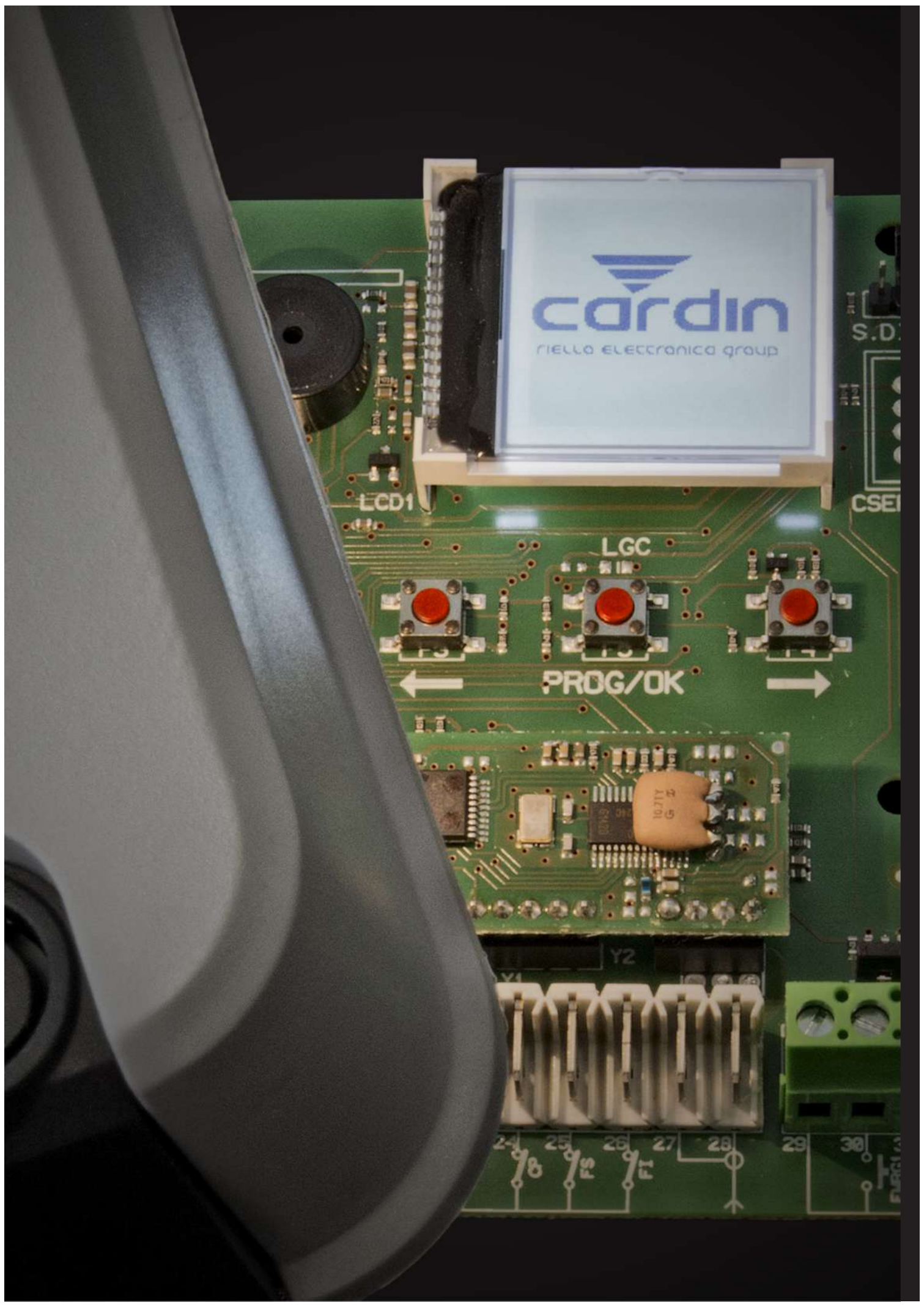

cardin
RIELLO ELECTRONICA group

LCD1

LGC

PROG/OK

Y2

Y1

24 25 26 27 28 29 38

S.D.

CSE

Y1

FUNCT.

PROGRAMMATORI ELETTRONICI

GUIDA RAPIDA ALLA SCELTA

PAG. 188

CARDIN PRO



PER MOTORI A 24V

PAG. 190

PER MOTORI A 230V

PAG. 192

PER MOTORI A 230V - 400V

PAG. 194

INTERFACCIA PROGRAMMATORI 24V

PAG. 196

CARDIN TRADE



PER MOTORI A 24V

PAG. 198

PER MOTORI A 230V - 400V

PAG. 200

PER SERRANDE O TAPPARELLE

PAG. 202

INTERFACCIA PROGRAMMATORI

PAG. 204

KIT ALIMENTAZIONE A PANNELLI SOLARI

PAG. 205

GUIDA RAPIDA

PROGRAMMATORI ELETTRONICI



PROGRAMMATORI PER
MOTORI 24V

CARDIN PRO

(opzionale)



CC242ETOP
CC242ETOPCB



INT PRG
3G/Wi-Fi



CC242EXTOPCB



PRG900
PRG900CB



PROGRAMMATORI PER
MOTORI 230V

CARDIN PRO

230V



PRG304E



PRG304ETC



PRG302E



PRG230M2



PRG807001



PROGRAMMATORI PER
MOTORI 230V - 400V

CARDIN PRO

400V

230V

400V



PRG383TCE



PRG3830CE



PRG384TCE



PRG3840CE



PROGRAMMATORI
PER MOTORI 24V

(opzionale)



CARDIN TRADE



T124



PRG LINK

T624



PROGRAMMATORI PER
MOTORI 230V - 400V



CARDIN TRADE



T101



PRG LINK



T600



T400



PROGRAMMATORI PER
SERRANDE E TAPPARELLE

230V

CARDIN TRADE



T1



T21



T31

PROGRAMMATORI ELETTRONICI



A MICROCONTROLORE PER MOTORI 24V



(opzionale)

CARDIN PRO

ALIMENTAZIONE GENERALE 230Vac
 USCITA MOTORE 24Vdc
 GRADO DI PROTEZIONE IP55
 GRADO DI IGNIFUGAZIONE V2
 PROGRAMMAZIONE CORSA AUTOMATICA

Apparecchiature a microcontrollore per aperture automatizzate a una/due ante, di tipo battente o basculante. Dedicate a motorizzazioni in bassa tensione, attuano una gestione intelligente dello spostamento dell'anta.

Disponibili nelle versioni:

- con controllo della posizione dell'anta ad encoder;
- con controllo delle fasi di manovra a tempo.

Entrambe sono complete di decodifica radio 433MHz FM. Studiate e realizzate appositamente per questo impiego le centrali Cardin sono dotate di programmazione digitale dei tempi e delle funzioni "passo passo", facilmente eseguibile in tempo reale con l'anta in movimento che esegue il comando, riducendo così notevolmente i tempi di installazione.

Il monitoraggio dell'assorbimento di corrente attiva la sicurezza antischiacciamento, le funzioni di "soft start" e "soft stop" riducono le sollecitazioni sui vincoli meccanici.

Il sistema di programmazione richiede il semplice utilizzo di uno o due pulsanti (a seconda della versione) che permettono l'impostazione rapida di tutte le funzioni.

CONTENITORI DA ESTERNO IN ABS IP55 CON FISSAGGI A PARETE

L'elettronica delle serie CC242ETOP e PRG900 è alloggiata in un contenitore con guarnizione di tenuta in chiusura ed ingresso cavi di collegamento per inserimento tubo rigido Ø16mm.

L'elettronica della serie CC242EXTOPCB è alloggiata in un contenitore con guarnizione di tenuta in chiusura con:

- chiusura fondo-coperchio con ganci a chiusura rapida;
- parete removibile predisposta per il fissaggio dei pressacavi;
- aperture per il ricircolo d'aria di serie;
- supporto interno in nylon fibra removibile per l'alloggiamento di apparecchiature elettroniche su barra DIN;
- un pressacavo da Ø21 mm e due da Ø16mm fornito di serie.



CC242ETOPCB



CC242EXTOPCB



PREDISPOSIZIONE PRESSACAVI



PRESSACAVI Ø21 e Ø16 FORNITI DI SERIE CC242EXTOPCB



RICEVENTE 433 o 868MHz INTEGRATA



BATTERIE DI EMERGENZA NELLE VERSIONI CC242ETOPCB e CC242EXTOPCB



AUTOPROGRAMMABILE TRAMITE DISPLAY LCD GRAFICO CC242ETOP e CC242EXTOPCB

CARDIN PRO



DESCRIZIONE PRODOTTO

CODICE

PROGRAMMATORE ELETTRONICO PER IL CONTROLLO DI UNO O DUE MOTORI CON ENCODER

Programmatore 24Vdc con encoder per cancelli a battente. Fornito con modulo multi-decodifica S449-S486-S504-S508. Batterie e caricabatteria di serie nelle versioni CC242ETOPCB e CC242EXTOPCB.

L'elettronica di controllo è dotata di un display LCD grafico retroilluminato (128 x 128 pixel) in sei lingue diverse che consente la visualizzazione, tramite menù, di tutte le funzioni in atto, la lettura del numero di manovre attuate dall'automazione e l'impostazione rapida dei parametri del sistema tramite menù tra i quali la modalità del tasto dinamico, richiusura automatica, prelampeggio, attivazione intermittente del lampeggiante, modalità di funzionamento della lampada spia e delle fotocellule e l'abilitazione dell'elettroserratura ecc.



Compatibile con il sistema di scambio dati tra dispositivi digitali (smartphone, tablet, ecc.) e le centrali elettroniche multifunzionali Cardin.



Vedi sezione INTERFACCIA PROGRAMMATORE 24V pag. 196



CC242ETOP - CC242ETOPCB

Dimensioni di ingombro
210 x 300 x 120



CC242EXTOPCB
Dimensioni di ingombro
150 x 450 x 125

PROGRAMMATORE ELETTRONICO

PROGRAMMATORE ELETTRONICO CARICABATTERIA E BATTERIE NiMH

PROGRAMMATORE ELETTRONICO CARICABATTERIA E BATTERIE NiMH

PROGRAMMATORE ELETTRONICO PER IL CONTROLLO DI UNO O DUE MOTORI

Programmatore 24Vdc con gestione a tempo per cancelli a battente. Fornito con modulo multi-decodifica S449-S486-S504-S508.

La programmazione della corsa delle ante è completamente automatica ed è guidata da un display a 6 cifre che permette di visualizzare il numero di manovre e di impostare alcuni parametri come il tipo di motore, il livello di coppia e lo spazio di apertura limitata.

I dip-switch permettono di impostare i parametri del sistema tra i quali la modalità tasto dinamico, la richiusura automatica, il prelampeggio, l'attivazione intermittente del lampeggiante, la modalità di funzionamento della lampada spia e delle fotocellule e l'abilitazione dell'elettroserratura.



PRG900 - PRG900CB
Dimensioni di ingombro
210 x 300 x 120

PROGRAMMATORE ELETTRONICO

PROGRAMMATORE ELETTRONICO CARICABATTERIA E BATTERIE NiMH

REGOLATORE DI TENSIONE STABILIZZATO A 24V (SERIE PRG900)

Dispositivo che fornisce in uscita una tensione regolata a 24Vdc partendo da una tensione continua in ingresso che può variare da 19Vdc a 38Vdc. Dispone di due LED di segnalazione, uno per identificare la presenza di tensione in uscita e l'altro per dare informazioni sullo stato (funzionamento corretto, sovraccarico, protezione attivata).

KIT CARICABATTERIA + BATTERIE NiMH

Permette il funzionamento dei programmatori PRG900 e CC242ETOP anche in assenza di rete.

CC242ETOP

CC242ETOPCB

CC242EXTOPCB

PRG900

PRG900CB

SELINTCV

KBNiMH-1



PROGRAMMATORI ELETTRONICI



A MICROCONTROLORE PER MOTORI 230V

230V

CARDIN PRO

ALIMENTAZIONE GENERALE 230Vac

USCITA MOTORE 230Vac

GRADO DI PROTEZIONE IP55

GRADO DI IGNIFUGAZIONE V2

PREDISPOSIZIONE A SCHEDA RADIO

INGRESSI DI COMANDO: TA, TC, TD, TB

Apparecchiature elettroniche per il comando di sistemi automatici d'apertura. Studiate e realizzate appositamente per questo impiego, sono dotate di programmazione digitale dei tempi e delle funzioni "passo passo" con operazioni eseguite in tempo reale con l'anta in movimento che esegue il comando; si riducono così notevolmente i tempi di installazione. Il sistema di programmazione richiede il semplice utilizzo di uno o due pulsanti (a seconda della versione) che permettono l'impostazione rapida di tutte le funzioni.

Nella versione a doppia anta la programmazione è guidata dalle indicazioni fornite dal display a LED. Tutti i prodotti della serie sono stati progettati e realizzati secondo le normative di sicurezza vigenti e sono predisposti per il funzionamento automatico, semiautomatico, uomo presente e comando a distanza (predisposizione per ricevitori radio a scheda Cardin).

Apparecchiature a microcontrollore per la realizzazione di sistemi di apertura automatizzati a una/due ante, di tipo scorrevole, battente o basculante, con motorizzazione a 230Vac. La completezza della gamma offre la soluzione adeguata ad ogni problematica di impiantistica ed installazione. Un alto livello di qualità del prodotto, raggiunto con un'attenta progettazione e un'opportuna scelta dei materiali, permette di ottenere da queste apparecchiature la massima affidabilità in tutte le condizioni di lavoro.



PRG304E



AGGANCIAMENTO AUTOMATICO



CONTENITORE STAGNO IP55

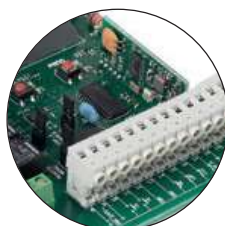

MORSETTIERE ESTRAIBILI

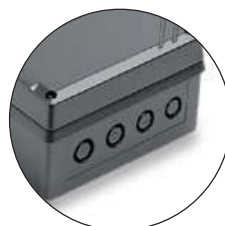

PREDISPOSIZIONE PRESSACAVI

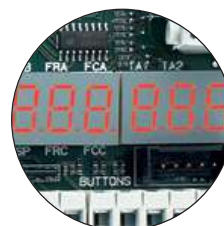

DISPLAY A LED

PROGRAMMATORE ELETTRONICO PER IL CONTROLLO DI UN MOTORE 230V CON POTENZA MASSIMA 650W

Controllo digitale dei tempi di lavoro. Ingressi di comando: TA, TC e TB. Ingressi sicurezze: fotocellula, costa (selezionabile contatto N.C. oppure 8,2kΩ), costa digitale. Uscita per luce di cortesia 230Vac 300W e per connessione di un lampeggiatore a led.

L'apparecchiatura è fornita di decodifica radio S449, 433MHz, FM.

Il programmatore trova il suo miglior impiego nel comando di serrande motorizzate.



Dimensioni di ingombro
135 x 175 x 85

PROGRAMMATORE ELETTRONICO VERSIONE BASE

PRG304E

PROGRAMMATORE ELETTRONICO CON TASTI ESTERNI

PRG304ETC

PROGRAMMATORE ELETTRONICO PER IL CONTROLLO DI UN MOTORE 230V CON POTENZA MASSIMA 600W

Controllo digitale dei tempi di lavoro. Funzionamento anche in assenza di finecorsa meccanici. Ingressi di comando: TA, TC, TD, TB.

Predisposta per l'inserimento di una scheda radio-ricevente standard Cardin (fornito con pressacavi 2 x Ø9mm + 2 x Ø16mm).

Il programmatore trova il suo miglior impiego nel comando di barriere stradali.

PRG302E



Dimensioni di ingombro
135 x 175 x 85

SCHEDA DI INNESTO

Scheda ad innesto opzionale per il controllo dello stato dei finecorsa di completa apertura/chiusura e della fotocellula di inversione su barriere a 230Vac.

YPR302SR2



PROGRAMMATORE ELETTRONICO PER IL CONTROLLO DI UN MOTORE 230V CON POTENZA MASSIMA 450W

Controllo digitale dei tempi di lavoro. Funzionamento anche in assenza di finecorsa meccanici. Controllo dello spunto iniziale e limitazione di coppia. Predisposta per l'inserimento di una scheda radio-ricevente standard Cardin.

Il programmatore trova il suo miglior impiego nel comando di porte e portoni motorizzati a 230V con un motore.

PRG807001



Dimensioni di ingombro
210 x 300 x 105

PROGRAMMATORE ELETTRONICO PER IL CONTROLLO DI DUE MOTORI 230V CON POTENZA MASSIMA 470 + 470W

Controllo digitale dei tempi di lavoro salvati in maniera separata per ciascuna anta guidata da un display a 6 cifre. Funzionamento anche in assenza di finecorsa meccanici. Selezione della coppia motrice. Controllo dello spunto iniziale, limitazione di coppia e gestione dei rallentamenti con spazio di rallentamento impostabile. Predisposta per l'inserimento di una scheda radio-ricevente standard Cardin.

Il programmatore trova il suo miglior impiego nel comando di porte e portoni motorizzati a 230V con due motori.



PRG230M2



SCHEDA FUNZIONI AGGIUNTIVE

Scheda opzionale che consente di estendere le funzioni delle centrali:

- gestione temporizzata lampada 230Vac - 500W (in alternativa elettroserratura o elettroblocco).
- gestione costa di sicurezza 8,2KΩ.

SELSLC



KIT PRESSACAVI

Pressacavi 4 x Ø16mm.

XSL4DIE09960



PROGRAMMATORI ELETTRONICI



PER MOTORI INDUSTRIALI MONOFASE - TRIFASE

CARDIN PRO

ALIMENTAZIONE GENERALE 230Vac / 400Vac
USCITA MOTORE:
MONOFASE 230Vac
TRIFASE 400V3~
GRADO DI PROTEZIONE IP55
GRADO DI IGNIFUGAZIONE V2

PREDISPOSIZIONE A SCHEDA RADIO
INGRESSI DI COMANDO: TA, TC, TD, TB.

Apparecchiature elettroniche per il comando di sistemi automatici d'apertura. Le apparecchiature sono dotate di elettronica a logica integrata e visualizzazione funzioni tramite led. Tutti i prodotti sono predisposti per il funzionamento automatico, semiautomatico, uomo presente, e comando a distanza.

Le apparecchiature sono predisposte per l'inserimento di una scheda radio ricevente standard Cardin e vengono fornite con pressacavi di serie.

Programmatori per sistemi di apertura automatizzati per cancelli a battente, scorrevoli, basculanti o portoni industriali.

Un alto livello di qualità del prodotto, raggiunto con un'attenta progettazione e un'opportuna scelta dei materiali, permette di ottenere da queste apparecchiature la massima affidabilità in tutte le condizioni di lavoro.

PRG383TCE



BLOCCO PORTA



PULSANTE DI EMERGENZA



TASTI DI COMANDO ESTERNI



PASSATUBI IN DOTAZIONE



PORTELLO CON CHIUSURA A CERNIERA

PROGRAMMATORE ELETTRONICO INDUSTRIALE PER CONTROLLO DI UN MOTORE MONOFASE O TRIFASE

- 370W Alimentazione monofase 230Vac,
 - 700W Alimentazione trifase 400V3~.
 Funzionamento automatico, semiautomatico e uomo presente.
 Ingressi di comando TA, TB, TC, TD, TAL.
 Bloccoporta incorporato.
 Opzione pulsanti di comando esterni su portello (applicabili su richiesta).
 Uscita per elettrofreno.
 Predisposta per l'inserimento di una scheda radio-ricevente standard.
 Fornito con passatubi 4 x Ø16mm.

Il programmatore trova il suo miglior impiego nel comando di porte e portoni industriali monofase o trifase con un motore.

230V

400V

PRG383TCE



Dimensioni di ingombro
 175 x 265 x 105

**PROGRAMMATORE ELETTRONICO VERSIONE BASE
 PROGRAMMATORE ELETTRONICO CON TASTI ESTERNI**

PRG3830CE

PRG383TCE

PROGRAMMATORE ELETTRONICO INDUSTRIALE PER CONTROLLO DI UN MOTORE TRIFASE

- 2200W Alimentazione trifase 400V3~.
 Funzionamento automatico, semiautomatico e uomo presente.
 Ingressi di comando TA, TB, TC, TD, TAL.
 Bloccoporta incorporato.
 Opzione pulsanti di comando esterni su portello (applicabili su richiesta).
 Uscita per elettrofreno.
 Predisposta per l'inserimento di una scheda radio-ricevente standard.
 Fornito con passatubi 4 x Ø16mm.

Il programmatore trova il suo miglior impiego nel comando di porte e portoni industriali trifase con un motore.

400V

PRG3840CE



Dimensioni di ingombro
 175 x 265 x 105

**PROGRAMMATORE ELETTRONICO VERSIONE BASE
 PROGRAMMATORE ELETTRONICO CON TASTI ESTERNI**

PRG3840CE

PRG384TCE

ECU DATA EXCHANGE



INTERFACCIA PROGRAMMATORI



Apple, il logo Apple e l'iPhone sono marchi di Apple Inc., registrati negli Stati Uniti ed altri paesi. Android ed il logo Android sono marchi di Google Inc.

CARDIN PRO

L'INTPRG è un dispositivo che permette di monitorare e impostare le centraline multi funzionali da remoto mediante l'app professionale CRD TWO. Si collega alla centrale via Bluetooth tramite l'apposito modulo, o via cavo e si connette al gateway Cardin via 3G o WIFI. Il gateway provvederà a mettere in collegamento diretto la centrale connessa all'INTPRG con il tablet o lo smartphone dell'utente con il quale potrà interagire come se si trovasse davanti all'installazione. Le principali funzioni che si possono effettuare sono le seguenti:

- visualizzare lo stato di comandi e sicurezze ed eventuali errori;
- impostare tutti i parametri del programmatore inclusi gli eventi del timer, la data e l'ora;
- inviare comandi di moto e lanciare l'autoprogrammazione;
- memorizzare trasmettitori.

Inoltre dall'app è possibile impostare una webcam (telecamera IP) con cui è possibile vedere in tempo reale il luogo dell'installazione, permettendoti di inviare comandi in tutta sicurezza.



APP CARDIN "CRD TWO"
PER SMARTPHONE E TABLET

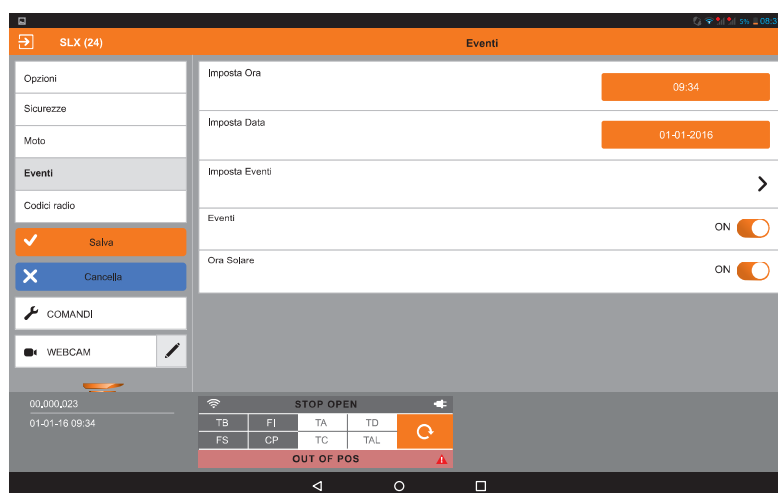

CARDIN PRO



DESCRIZIONE PRODOTTO

CODICE

INTERFACCIA 3G

L'interfaccia 3G permette il controllo, la diagnostica e la programmazione dei parametri di sistema da postazioni remote tramite l'app Cardin.

INTPRG-3G



INTERFACCIA 3G + SIM VODAFONE

L'interfaccia 3G permette il controllo, la diagnostica e la programmazione dei parametri di sistema da postazioni remote tramite l'app Cardin. Comprende scheda dati Vodafone con abbonamento di dieci anni.

INTPRG-3G10



INTERFACCIA WF

L'interfaccia WF permette il controllo, la diagnostica e la programmazione dei parametri di sistema da postazioni remote tramite l'app Cardin.

INTPRG-WF



MODULO BLUETOOTH

Il modulo permette lo scambio di informazioni tramite Bluetooth tra la centralina dei motori e l'interfaccia Cardin 3G/WF.

MODBT



MODULO DI SCAMBIO VIA CAVO

Il modulo permette lo scambio di informazioni via cavo tra la centralina dei motori e l'interfaccia Cardin 3G/WF.

MODCA

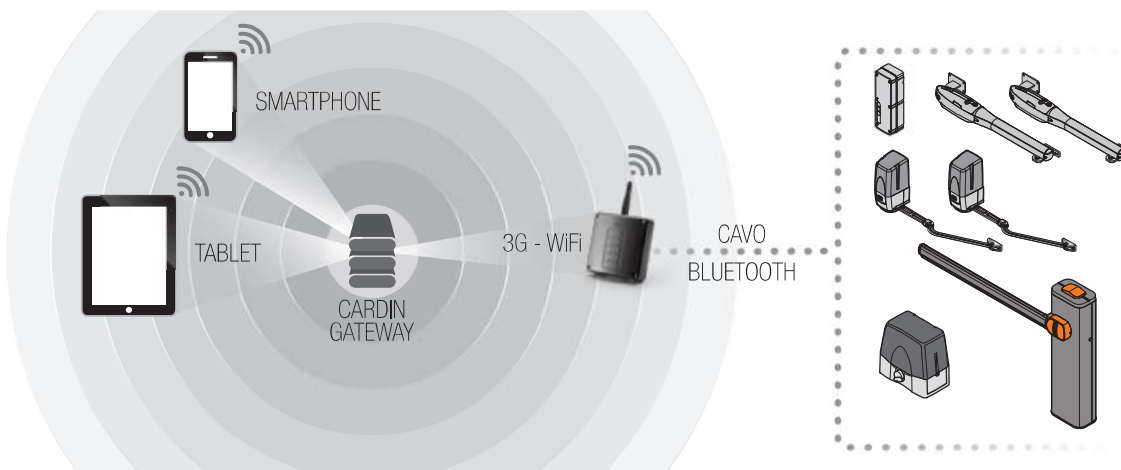

PROGRAMMATORI ELETTRONICI



A MICROCONTROLORE PER MOTORI 24V



(opzionale)

CARDIN TRADE

ALIMENTAZIONE GENERALE 230Vac
USCITA MOTORE 24Vdc
GRADO DI PROTEZIONE IP55
GRADO DI IGNIFUGAZIONE V2
PROGRAMMAZIONE CORSA AUTOMATICA

Apparecchiature a microcontrollore per aperture automatizzate a una/due ante. Dedicato a motorizzazioni 24V, attuano una gestione intelligente dello spostamento dell'anta.

Le apparecchiature possono attuare il controllo della posizione dell'anta ad encoder oppure a tempo (rilevazione automatica della configurazione).

Studiate e realizzate appositamente per questo impiego sono dotate di programmazione digitale dei tempi, riducendo così notevolmente i tempi di installazione.

Il monitoraggio dell'assorbimento di corrente attiva la sicurezza antischiacciamento, le funzioni di "soft start" e "soft stop" riducono le sollecitazioni sui vincoli meccanici.

Tutti i prodotti della serie sono stati progettati e realizzati secondo le normative di sicurezza vigenti e sono predisposti per il funzionamento automatico, semiautomatico, comando a distanza e permettono l'impostazione rapida dei parametri del sistema (tramite dip-switch) tra i quali la modalità del tasto dinamico, richiusura automatica, prelampeggio, attivazione intermittente del lampeggiante, modalità di funzionamento della lampada spia e delle fotocellule, elettroserratura ecc.

Compatibile con il sistema PRG-LINK (solo T624) che permette il controllo e la programmazione dei parametri di sistema da postazioni remote e con il sistema SUN POWER.

Open collector

La gamma è predisposta per l'inserimento di una scheda radio ricevente open collector che garantisce la compatibilità con tutte le serie di radiocomandi disponibile nel catalogo Cardin.

T624



CENTRALE T124



ROBUSTA COPERTURA ANTIURTO

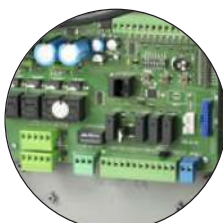

MORSETTIERE ESTRAIBILI



FISSAGGIO A MURO REGOLABILE



GUARNIZIONE DI PROTEZIONE IP56

CARDIN TRADE



DESCRIZIONE PRODOTTO

CODICE

PROGRAMMATORE ELETTRONICO DI COMANDO PER UN MOTORE 24V

Centrale con regolazione della coppia, rallentamento ed encoder.

T124



PROGRAMMATORE ELETTRONICO DI COMANDO PER UNO O DUE MOTORI 24V

Centrale completa di regolazione di coppia, rallentamenti ed encoder, ingressi per bordi sensibili in apertura e chiusura, esclusione delle sicurezze tramite dip-switch dedicati:

- uscita secondo canale OC2 (contatto US1);
- connettore per tastiere TAST3F;
- ingressi BSA e BSC per bordi sensibili 8K2;
- compatibile PRG LINK.

T624



TASTIERA ADESIVA

Tastiera adesiva in policarbonato completa di collegamento e connettore. Adatta ad usi interni, si applica facilmente sul coperchio dei box, per la centrale T624.

TAST 3F



BATTERIE CON SUPPORTO BOX

Caricabatteria, due batterie da 12V 2Ah, con supporti per fissare le batterie al coperchio della centrale e cavo di collegamento.

SPB24M



SCATOLA DA ESTERNO

con 2 batterie 12V 7Ah.

SPB24



CARICABATTERIA

Caricabatteria 24V.

CB24



KIT ALIMENTAZIONE

Pannelli solari applicabile a tutte le automazioni a 24Vdc.

Due pannelli fotovoltaici completi di staffa regolabile.

Box stagno con batterie ed elettronica di comando e carica.

SUNPOWER



PROGRAMMATORI ELETTRONICI



A PER MOTORI INDUSTRIALI MONOFASE - TRIFASE



CARDIN TRADE

ALIMENTAZIONE GENERALE 230Vac / 400Vac
USCITA MOTORE:
MONOFASE 230Vac
TRIFASE 400V3~
GRADO DI PROTEZIONE IP55
GRADO DI IGNIFUGAZIONE V2

Apparecchiature elettroniche per il comando di sistemi automatici d'apertura a una o due ante. Studiata e realizzata appositamente per questo impiego, sono dotate di programmazione digitale dei tempi.

Dedicate a motorizzazioni 230Vac e 400V trifase (T400) attuano una gestione intelligente dello spostamento dell'anta.

Le apparecchiature possono attuare il controllo della posizione dell'anta ad encoder oppure a tempo (rilevazione automatica della configurazione).

Tutti i prodotti della serie sono stati progettati e realizzati secondo le normative di sicurezza vigenti e sono predisposti per il funzionamento automatico, semiautomatico e comando a distanza.

Compatibile con il sistema PRG-LINK (Solo T600) che permette il controllo e la programmazione dei parametri di sistema da postazioni remote.

La completezza della gamma offre la soluzione adeguata ad ogni problematica di impiantistica ed installazione. Un alto livello di qualità del prodotto, raggiunto con un'attenta progettazione e un'opportuna scelta dei materiali, permette di ottenere da queste apparecchiature la massima affidabilità in tutte le condizioni di lavoro.

Open collector

La gamma è predisposta per l'inserimento di una scheda radio ricevente open collector che garantisce la compatibilità con tutte le serie di radiocomandi disponibile nel catalogo Cardin.



INGRESSI OPTOISOLATI CON
SEGNALAZIONE A LED



CENTRALE T400

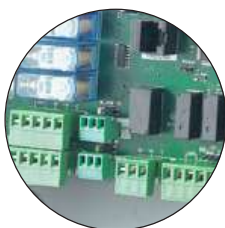

MORSETTIERE ESTRAIBILI



FISSAGGIO A MURO REGOLABILE



GUARNIZIONE DI PROTEZIONE IP56



DESCRIZIONE PRODOTTO

CODICE

PROGRAMMATORE ELETTRONICO PER UN MOTORE 230V

Centrale completa di regolazione di coppia, rallentamenti ed encoder, esclusione delle sicurezze tramite dip-switch dedicati.

T101



PROGRAMMATORE ELETTRONICO PER DUE MOTORI 230V

Centrale completa di regolazione di coppia, rallentamenti ed encoder, esclusione delle sicurezze tramite dip-switch dedicati:

- nuovo trasformatore esterno da 32VA;
- terzo pulsante per programmazione;
- blinker su uscita lampeggiante;
- uscita secondo canale OC2 (contatto US1);
- morsetti per collegamenti condensatori motore;
- connettore per tastiere TAST3F;
- ingressi BSA e BSC per bordi sensibili 8K2;
- compatibile PRG LINK.

T600



PROGRAMMATORE ELETTRONICO PER UN MOTORE TRIFASE 400 V O MONOFASE 230V

Funzionamento con o senza encoder.

Dotata di funzione autoapprendimento e due ingressi separati per bordi sensibili bilanciati (EN 12978). Connettore per ricevente radio ad innesto rapido. Ingressi per fine corsa.

T400



MODULO ELETTROSERRATURA

Modulo elettroserratura per T101.

MES



TASTIERA ADESIVA

Tastiera adesiva in policarbonato completa di collegamento e connettore. Adatta ad usi interni, si applica facilmente sul coperchio dei box, per le centrali modello: T600 - T400.

TAST 3F



PROGRAMMATORI ELETTRONICI



PER TAPPARELLE E SERRANDE A 230V

230V

CARDIN TRADE

ALIMENTAZIONE GENERALE 230Vac
USCITA MOTORE 230Vac
POTENZA MOTORE 1300W
GRADO DI PROTEZIONE IP55
GRADO DI IGNIFUGAZIONE V2

Apparecchiature elettroniche per il comando di serrande e tapparelle motorizzate a 230Vac. Studiate e realizzate appositamente per questo impiego, sono dotate di programmazione digitale dei tempi.

Dedicate a motorizzazioni 230Vac attuano una gestione intelligente dello spostamento con controllo a tempo.

La programmazione delle funzioni avviene tramite dip-switch.

I programmatori elettronici T21X e T21B sono stati progettati e realizzati secondo le normative di sicurezza vigenti e sono predisposti per il funzionamento automatico, semiautomatico, comando a distanza e uomo presente, uscita lampeggiante 230V fissa.

Sono inoltre predisposti per l'inserimento di una scheda radio ricevente open collector che garantisce la compatibilità con tutte le serie di radiocomandi disponibile nel catalogo Cardin.

Un alto livello di qualità del prodotto, raggiunto con un'attenta progettazione e un'opportuna scelta dei materiali, permette di ottenere da queste apparecchiature la massima affidabilità in tutte le condizioni di lavoro.

La scheda di comando T1 è ideale per il collegamento del selettore digitale APRO e fornisce un'uscita max. 1000W per il controllo a uomo presente di una tapparella o serranda.

T21X



T1



DIMENSIONI D'INGOMBRO

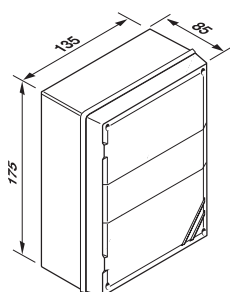

T21X - T21B

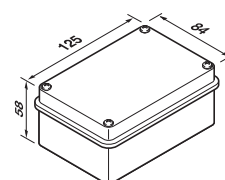

T1

CARDIN TRADE



DESCRIZIONE PRODOTTO

CODICE

PROGRAMMATORE ELETTRONICO DI COMANDO PER UN MOTORE 230V

Centrale di comando per serrande motorizzate max. 1300W. Ideale per motori tubolari o motori per serrande con regolazione della forza del motore, uscita lampeggiante 24V configurabile a luce fissa o lampeggiante e luce di cortesia 230V.
Grado di protezione IP55.



T21X



Dimensioni di ingombro
135 x 175 x 85

PROGRAMMATORE ELETTRONICO DI COMANDO PER UN MOTORE 230V

Centrale di comando per serrande motorizzate max.1300W. Versione base fornito con scheda radio ricevente RSQ5040C2 integrata.
Grado di protezione IP55.



T21B



Dimensioni di ingombro
135 x 175 x 85

SCHEDA DI COMANDO PER UN MOTORE 230V

Centrale di comando per tapparelle e serrande in modalità "Uomo presente".
Grado di protezione IP55.

T1



KIT ALIMENTAZIONE A PANNELLI SOLARI



CARDIN TRADE SUN POWER

Questo prodotto utilizza l'energia solare per alimentare automazioni per cancelli, porte da garage, barriere ecc. collocate lontano dalla rete elettrica, senza dover effettuare opere di scavo.

SUN POWER si applica a tutte le automazioni 24Vdc, della gamma TRADE rendendole indipendenti, abbattendo i costi dell'energia elettrica e rispettando l'ambiente.



DESCRIZIONE PRODOTTO

CODICE

KIT ALIMENTAZIONE

Pannelli solari applicabili a tutte le automazioni a 24Vdc.
Due pannelli fotovoltaici completi di staffa regolabile.
Box stagno con batterie ed elettronica di comando e carica.

SUNPOWER



KIT PANNELLO SUPPLEMENTARE

Due pannelli fotovoltaici completi di staffa regolabile.

SPW10



CARATTERISTICHE GENERALI

SUN POWER

Tensione pannelli	Vdc	24
Tensione uscita	Vdc	24
Corrente max uscita	A	10
Consumo a riposo	mA	1
Capacità batteria	Ah	7 (x2)
Potenza pannello	W	5 (x2)
Dimensioni pannello	cm	290 x 240 x 35 (x2)
Temperatura di funzionamento	°C	-20°...+55

DIMENSIONI D'INGOMBRO

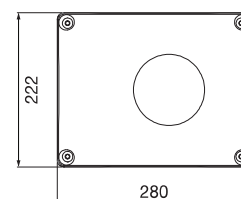



cardin[®]
RIELLO ELETTRONICA GROUP



SUNPOWER





SISTEMI RADIO

GUIDA RAPIDA ALLA SCELTA

PAG. 208

MORPHEUS

PAG. 212

S500

PAG. 216

S400

PAG. 222

TXQ PRO

PAG. 230

FM 400 - NOIRE - EDGE

PAG. 232

GUIDA RAPIDA

SISTEMI RADIO



MORPHEUS

TRANSCIVER
433MHz
FM ROLLING CODE



1 CANALE



2 CANALI



3 CANALI



4 CANALI



4 CANALI ANTENNA

S500

433MHz
FM ROLLING CODE



2 CANALI
PRECODIFICATO



4 CANALI
PRECODIFICATO



TASTIERA 4 CANALI

868MHz
FM ROLLING CODE



2 CANALI
PRECODIFICATO



4 CANALI
PRECODIFICATO



TASTIERA 4 CANALI

S400

433MHz
FM ROLLING CODE



1 CANALE

(precodificato)



2 CANALI



3 CANALI

(precodificato)



4 CANALI



MURALE
4 CANALI



TASTIERA 4 CANALI

868MHz
FM ROLLING CODE

(precodificato)



1 CANALE



2 CANALI



3 CANALI



4 CANALI



MURALE
4 CANALI



TASTIERA 4 CANALI

TXQ PRO

MORPHEUS
S500
S400



MORPHEUS



4 CANALI
4 CH + ANTENNA

S500



4 CANALI
4 CH + ANTENNA

S508



4 CANALI
4 CH + ANTENNA

GUIDA RAPIDA

SISTEMI RADIO



TRANSCEIVER MORPHEUS



TRANSCEIVER
4 CANALI



TRANSCEIVER
4 CANALI + INGRESSI



TRANSCEIVER
MINI 2 CANALI



TRANSCEIVER
SCHEMA 2 CANALI



TRANSCEIVER INT.
MULTIPROTOCOLLO

RICEVITORI IN VERSIONE 504 o 508



RX 3G
RX WIFI



RX 4 CANALI DISPLAY



RX 4 CANALI



RX MINI 2 CANALI



RX SCHEMA 2 CANALI



RX OC 2 CANALI



PROG. SERRANDE



PROG. ON/OFF



PROG. TAPPARELLE - TENDE



INT. MULTIPROTOCOLLO

RICEVITORI IN VERSIONE 449 o 486



RX 3G
RX WIFI



RX 4 CANALI DISPLAY



RX 4 CANALI



RX MINI 2 CANALI



RX SCHEMA 2 CANALI



RX OC 2 CANALI

(solo per S449)



PROG. SERRANDE
PROG. ON/OFF

(solo per S449)



PROG. TAPPARELLE - TENDE

(solo per S449)



PROG. TENDE



INT. MULTIPROTOCOLLO

S449



4 CANALI
4 CH + ANTENNA

S486



4 CANALI
4 CH + ANTENNA

GUIDA RAPIDA

SISTEMI RADIO



FM 400

433MHz
FM ROLLING CODE

433
MHz



2 CANALI



4 CANALI



5 CANALI



21 CANALI



TASTIERA 4 CANALI

NOIRE

433MHz
AM ROLLING CODE

433
MHz



2 CANALI



4 CANALI



5 CANALI



21 CANALI



TASTIERA 4 CANALI

EDGE

433MHz
AM CODICE FISSO

433
MHz



2 CANALI



2 CANALI



5 CANALI



21 CANALI



3 CANALI



TASTIERA 4 CANALI

GUIDA RAPIDA

SISTEMI RADIO



RX OC 2 CANALI



RX MINI 2 CANALI



RX 4 CANALI



RX 4 CANALI 230V



PROG. TAPPARELLE SERRANDE



RX OC 2 CANALI



RX MINI 2 CANALI



RX 4 CANALI



RX 4 CANALI 230V



PROG. TAPPARELLE SERRANDE



RX OC 2 CANALI



RX MINI 2 CANALI



RX 4 CANALI



RX 4 CANALI 230V



PROG. TAPPARELLE SERRANDE

RADIOCOMANDO DIGITALE TRANSCEIVER A CODICI ROLLING



CON CONFERMA DELLA RICEZIONE DEL SEGNALE



SISTEMI RADIO

433MHz FM ROLLING CODE
2¹²⁸ COMBINAZIONI DI CODICE
BATTERIA RICARICABILE Li-Poly
ANTENNA ANS400

CANALI DISPONIBILI 1-2-3-4
PORTATA 100 - 200m
PORTATA UNITÀ MOBILE CON ANTENNA 700m

Il sistema mantiene tutte le caratteristiche radioelettriche proprie degli apparecchi Cardin Elettronica di ultima generazione, ne affina la capacità di ricezione e ne implementa le applicazioni possibili grazie all'attuazione dello scambio bidirezionale dell'informazione. Queste e altre caratteristiche fanno di "Morpheus Cardin" un sistema radio di eccellenza che si distingue nel settore specialistico dei comandi radio. Nato dall'esperienza Cardin elettronica, è realizzato secondo una filosofia di lavoro che ci vede da sempre impegnati su progetti concreti, che puntano alla realizzazione di prodotti professionali.

Morpheus permette l'attuazione a distanza di apparecchiature elettroniche e il controllo dell'avvenuta ricezione. Si compone di una o più unità transceiver fisse e da una o più unità transceiver mobili, che verranno combinate in relazione alle esigenze specifiche d'impianto. Il codice di trasmissione dell'unità transceiver mobile viene memorizzato via radio sull'unità transceiver fissa, nella quale si possono memorizzare fino a 1000 codici trasmettitori diversi in una memoria non volatile.

Il sistema Morpheus trova il suo migliore impiego nell'attivazione e disattivazione a distanza di sistemi di sicurezza, nel comando di sistemi automatici di apertura per ingressi e comunque dove siano richieste:

- attivazione a distanza (senza fili) protetta da codice segreto,
- controllo di buon fine del comando anche in assenza di campo visivo.

Nel suo utilizzo, ogni attivazione andata a buon fine, riceve una segnalazione di conferma sull'unità transceiver mobile, rendendo possibile il controllo dell'operazione "comandata" anche in assenza di campo visivo.

L'utilizzo dell'apparecchiatura richiede una prima carica completa fino all'accensione del LED verde.



MORPH433T4A



VISUALIZZAZIONE OPERAZIONI



CONNESSIONE CARICABATTERIA



ANTENNA PORTATA 700m



LED VISUALIZZAZIONE CARICA



CARICABATTERIA USB



DESCRIZIONE PRODOTTO

CODICE

UNITÀ TRANSCIVER MOBILE

Contenitore in materiale plastico antiurto.
Alimentazione 3,7V con batteria ricaricabile Li-Poly.
Dimensioni d'ingombro 34 x 72 x 11.



UNITÀ TRANSCIVER MOBILE A 1 FUNZIONE

MORPH433T1

UNITÀ TRANSCIVER MOBILE A 2 FUNZIONI

MORPH433T2

UNITÀ TRANSCIVER MOBILE A 3 FUNZIONI

MORPH433T3

UNITÀ TRANSCIVER MOBILE A 4 FUNZIONI

MORPH433T4

UNITÀ TRANSCIVER MOBILE A 4 FUNZIONI CON ANTENNA

MORPH433T4A

CHIAVE CARICABATTERIA

La ricarica della batteria è attuabile connettendo, tramite la chiave caricabatteria, il trasmettitore all'alimentatore predisposto o ad un PC via USB.

La chiave consente anche di gestire le diverse funzioni disponibili dell'unità mobile tramite PC utilizzando il software MORPHKEYSW (scaricabile gratuitamente dal sito web www.cardin.it).

MORPHKEY



KIT CARICABATTERIA

Il kit caricabatteria è composto da:
- chiave caricabatteria MORPHKEY;
- alimentatore da rete fissa;
- cavo USB.

MORPHKEYCB



COPRITASTI

10 TASTIERE DI 5 COLORI DIVERSI BICANALI

COVERMIX200

10 TASTIERE DI 5 COLORI DIVERSI QUADRICANALI

COVERMIX400



RADIOCOMANDO DIGITALE TRANSCEIVER A CODICI ROLLING



CON CONFERMA DELLA RICEZIONE DEL SEGNALE



SISTEMI RADIO

UNITÀ TRANSCEIVER FISSE

Le unità sono disponibili nelle versioni classiche di tutti i sistemi Cardin: unità da esterno dotata di contenitore di protezione all'acqua con portello a ribalta, unità di interfaccia con funzione di decodifica multiprotocollo su contenitore da interno, unità in formato mini da abbinare ad apparecchiature con contenitore protetto, unità ad innesto da abbinare ad apparecchiature predisposte per il loro inserimento.

- Unità transceiver fissa in cassetta,
- Unità transceiver fissa a scheda,
- Unità transceiver fissa mini,
- Unità transceiver fissa con funzione di interfaccia multiprotocollo,
- Modulo radio per unità transceiver fissa.

UNITÀ TRANSCEIVER FISSA IN CASSETTA MORPH433RC

L'unità transceiver fissa con contenitore in ABS IP44 è dotata di una morsettiera a 15 vie, con alimentazione 12/24Vac-dc tra i morsetti 1 e 2. Sull'unità fissa in cassetta è possibile collegare due antenne per migliorare la copertura del segnale. Il fissaggio a parete dell'unità in cassetta viene eseguito con l'ausilio della staffa "fissaggio rapido". Dopo aver eseguito i collegamenti elettrici, il contenitore viene inserito a scatto sulla staffa. In caso si debba operare una manutenzione successiva alla posa, è sufficiente una pressione operata sulla scatola, spingendo dal basso verso l'alto, per ottenere lo sganciamento del contenitore.

L'unità può ospitare fino a quattro moduli di canale intercambiabili - MCCMORPHMO

I moduli sono configurabili tramite dip-switch:

(Dip1 =CHA - Dip2=CHB - Dip3=CHC - Dip4=CHD)

Nelle seguenti modalità di funzionamento:

- Modalità Impulsiva = dip-switch corrispondente in OFF
- Modalità ON/OFF = dip-switch corrispondente in ON

Nella modalità impulsiva il tempo di attivazione è regolabile con il trimmer da 200ms a 3s.



MORPH433RC

Selezione modalità Impulsiva/ON-OFF

Strip di canale

Alimentazione 12/24Vac-dc



Modulo Radio 433MHz, FM

Collegamento per due antenne ANS400

4 uscite con selezione modalità impulsiva/ON-OFF



DESCRIZIONE PRODOTTO

CODICE

UNITÀ TRANSCIVER FISSA IN CASSETTA (12/24Vac-dc)

Contenitore da esterno in ABS - IP44.
L'unità può ospitare fino a quattro moduli di canale intercambiabili, impostabili ON/OFF o impulsivi.

UNITÀ TRANSCIVER FISSA IN CASSETTA CON INGRESSI (12/24Vac-dc)

Contenitore da esterno in ABS - IP44.
Transceiver con 4 relè fissi, impostabili ON/OFF o impulsivi.
Per ogni uscita è presente un ingresso attraverso il quale è possibile leggere lo stato (ON/OFF) del dispositivo collegato alla rispettiva uscita.

UNITÀ TRANSCIVER FISSA MINI BICANALE (12/24Vac-dc)

Circuito elettronico con connessione su morsettiera a 10 vie.
Contenitore per applicazioni interne IP20.
Canali impostabili ON/OFF o impulsivi.

UNITÀ TRANSCIVER FISSA A SCHEDA BICANALE (12/24Vac-dc)

Scheda ad innesto per apparecchiature predisposte.
Canali impostabili ON/OFF o impulsivi.

MODULO RF PER UNITÀ TRANSCIVER FISSA 433MHz

Supereterodina in FM con filtro digitale.
Modulo RF senza decodifica adatto alla ricezione e trasmissione di segnali digitali.

INTERFACCIA MULTIPROTOCOLLO

Decodifica il segnale proveniente via radio da un Morpheus e presenta in uscita un segnale digitale Wiegand/ISO-3554 contenente il codice del TX attivato in 13 formati differenti. È dotata di connessione USB verso un PC e di un ingresso collegabile ad un temporizzatore oppure ad un interruttore con lo scopo di abilitare o disabilitare l'interfaccia in diverse fasce orarie. Gestione a codici rolling con memorizzazione del trasmettitore sull'interfaccia.

STRIP MORPHEUS CON UN RELÈ PROGRAMMABILE

Il relè è impostabile su una delle funzioni tramite configurazione sul ricevitore.

MODULO DI MEMORIA 1000 CODICI

Estraibili, dotati di memoria non volatile del tipo EEPROM, contengono i codici del sistema.

ADATTATORE PER RICEVITORE A SCHEDA

Rende disponibili sulla morsettiera i contatti del connettore AMP a 10 vie dei ricevitori a scheda.

ANTENNA PER RICEVITORE 433MHz

CAVO COASSIALE RG58 (al metro)

MORPH433RC

Una strip di canale inserita.
Possibilità di memorizzare fino a 1000 codici.
Dimensioni di ingombro 110 x 110 x 33.



MORPH433AL

Possibilità di memorizzare fino a 1000 codici.
Dimensioni di ingombro 110 x 110 x 33.



MORPH433RM

Possibilità di memorizzare fino a 1000 codici.
Dimensioni di ingombro 95 x 75 x 25.



MORPH433RS

Possibilità di memorizzare fino a 1000 codici.
Dimensioni di ingombro 70 x 52 x 20.



JRFMORPH43300

Tensione: 3Vdc - Assorbimento: 15mA.
Dimensioni di ingombro 40 x 20 x 13.



MORPH433W00

Frequenza portante 433,92MHz.
Alimentazione 12/24Vac-dc.
Assorbimento 20mA.
Dimensioni di ingombro 120 x 85 x 20mm.



MCCMORPHMO



ZGB24LC64-I/P



RSQSPP



ANS400

ZVCRG58



RADIOCOMANDO DIGITALE QUARZATO A CODICI ROLLING



SISTEMI RADIO

433MHz - 868MHz FM ROLLING CODE

2¹²⁸ COMBINAZIONI DI CODICE

ABILITAZIONE TX REMOTA

RFID: MEMORIA WIRELESS

ANTENNA ANS400 - ANQ800-1

CANALI DISPONIBILI 2-4

PORTATA 100 - 150 m

NUMERO DI CODICI PRECODIFICABILI oltre 4 miliardi

Sistema di comando radio all'avanguardia con un elevato grado di sicurezza garantita dalla crittografia a 128 bit. Il sistema raggruppa, in un unico protocollo di lavoro, una serie di apparecchiature specifiche adatte al comando a distanza di sistemi di automazione e sicurezza. Soluzioni per ogni tipo di impiego: comando di sistemi automatizzati di porte e cancelli, comando e controllo per sistemi d'automazione di tende da sole e tapparelle, attivazione di sistemi di allarme e controllo accessi ed ancora attivazioni di ogni genere ON-OFF o temporizzati. Di fatto l'adozione di S504 - S508 offre, oltre ad elevati livelli di efficienza, anche un'estrema praticità di utilizzo per l'utente ed un'elevata praticità di impiego e gestione per l'installatore.

CONNETTIVITÀ - RETE

La gamma S504 - S508 dialoga con un sistema evoluto costituito da un server dedicato alla connessione 3G/WF attraverso apparecchiature e software per computer e smartphone.

TRASMETTITORI DIGITALI A CODICI ROLLING 128 BIT CON 2/4 CANALI

I trasmettitori, alimentati con batteria al litio 3V (1 x CR2032) con portata da 100 a 150 metri, sono precodificati in fabbrica con un numero identificativo unico riportato sul retro in modo da permettere la memorizzazione a blocchi sul ricevitore e possono essere abilitati da postazione remota mediante l'ausilio di un altro trasmettitore già memorizzato nell'impianto. Dispongono di una funzione blocco tasti che li protegge da attivazioni casuali involontarie e possiedono un meccanismo di auto-spegnimento dopo almeno 20 secondi di attivazione continuata (per limitare il consumo della batteria).

RICEVITORI QUARZATI (POSSIBILITÀ DI MEMORIZZARE FINO A 1000 CODICI UTENTE)

I ricevitori sono disponibili nelle versioni classiche di tutti i sistemi Cardin: ricevitori modulari da esterno 12-24V, con display LCD e funzionalità 3G/WF dotati di contenitore di protezione all'acqua IP55, ricevitori in formato mini da abbinare su apparecchiature con contenitore protetto, ricevitore ad innesto da abbinare ad apparecchiature predisposte per il loro inserimento. Una base di programmazione codici e memoria via USB permette la memorizzazione a blocchi dei trasmettitori e l'abilitazione da remoto alla memorizzazione, grazie alla tecnologia RFID presente sul trasmettitori.

TXQ504C4



TXQ508C4



ABILITAZIONE TRAMITE UN TX GIÀ MEMORIZZATO NELL'IMPIANTO



BLOCCO TASTI: PROTEZIONE CONTRO ATTIVAZIONI CASUALI



AGGANCIO METALLICO A SCOMPARSA



GUSCIO A DOPPIA PROTEZIONE CONTENITORE ANTILURTO



BATTERIA A LITIO 3V (1 x CR2032)



DESCRIZIONE PRODOTTO

CODICE

TRASMETTITORI

Contenitore in materiale plastico antiurto.
Alimentazione 3V con batteria a litio CR2032.
Dimensioni d'ingombro 35 x 80 x 11.

TRASMETTITORE PRECODIFICATO A 2 FUNZIONI

433
MHz

TXQ504C2

TRASMETTITORE PRECODIFICATO A 4 FUNZIONI

TXQ504C4



TRASMETTITORE PRECODIFICATO A 2 FUNZIONI

868
MHz

TXQ508C2

TRASMETTITORE PRECODIFICATO A 4 FUNZIONI

TXQ508C4



5 TASTIERE 5 COLORI DIVERSI BICANALI

COVERMIX5002

5 TASTIERE 5 COLORI DIVERSI QUADRICANALI

COVERMIX5004



SUPPORTO ATTACCO MURO / AUTO - GRIGIO SCURO

XACSUPTX500



SUPPORTO ATTACCO MURO / AUTO - GRIGIO CHIARO

XACSUPTX500GC



BASE DI PROGRAMMAZIONE CODICI E MEMORIA VIA USB

La base di programmazione codici e memoria via USB permette la memorizzazione a blocchi dei trasmettitori e l'abilitazione da remoto alla memorizzazione e sostituzione, grazie alla tecnologia RFID presente sui trasmettitori della serie S500 e al software di gestione CARDINTX_SW.

PGBASE500



TASTIERA A CODICE NUMERICO

Contenitore in policarbonato antiurto IP57.
Alimentazione 3V pacco batteria al litio (ZRA3.0-3.8-W).
Combinazioni di codici disponibili: 1.000.000.
Permette di memorizzare fino a 500 codici utente.
Gestione di 4 funzioni distinte, compatibile con tutti i ricevitori standard S504 (433MHz) e S508 (868MHz).
La retroilluminazione viene controllata grazie al sensore di luce e prossimità.
Dimensioni di ingombro 74 x 130 x 20.

SSB-504

SSB-508



PACCO A BATTERIE LITIO 3V (SSB-504 / SSB-508)

ZRA3.0-3.8-W



RADIOCOMANDO DIGITALE QUARZATO A CODICI ROLLING



Apple, il logo Apple e iPhone sono marchi di Apple Inc., registrati negli Stati Uniti ed altri paesi. Android ed il logo Android sono marchi di Google Inc.

SISTEMI RADIO

RICEVITORI

I ricevitori sono disponibili nelle versioni classiche di tutti i sistemi Cardin: ricevitori modulari da esterno 12-24V, con display LCD e funzionalità 3G/WiFi, radioprogrammatori 230V dotati di contenitore di protezione all'acqua con portello a ribalta, interfacce multiprotocollo, ricevitori in formato mini da abbinare su apparecchiature con contenitore protetto, ricevitore ad innesto da abbinare ad apparecchiature predisposte per il loro inserimento:

- ricevitore modulare con display LCD e funzionalità 3G/WiFi;
- ricevitore modulare in cassetta;
- ricevitore modulare con display;
- ricevitore mini/scheda bicanale;
- ricevitore open collector bicanale;
- radioprogrammatori in cassetta;
- interfaccia multiprotocollo.

RICEVITORE CON DISPLAY LCD E FUNZIONALITÀ 3G/WiFi

Grazie ad un modulo 2G-3G oppure WiFi presente nell'apparecchiatura, un sistema software evoluto e un apparato di ricezione di alto profilo, il ricevitore consente di gestire da remoto (senza limiti di distanza) qualsiasi impianto che necessiti di un sistema di comando via radio (automazioni di ingressi, controllo accessi, parcheggi ecc.). La sua applicazione ideale è su impianti con un alto numero di utenze (fino a 3000 trasmettitori memorizzabili) e che richiedano frequenti aggiornamenti e modifiche di configurazione codici. La connessione USB, i tasti di programmazione e regolazione, l'efficiente display, consentono di operare in piena autonomia l'impostazione dell'apparecchiatura.

Per la gestione dell'impianto l'apparecchio consente funzioni di: memorizzazione/cancellazione codici trasmettitori, programmazione della modalità di funzionamento per ogni singola uscita. Il ricevitore gestisce fino a quattro moduli di canale programmabili (impulsivo/ON-OFF/temporizzato, tipo di contatto NA/NC, reset all'accensione). Il software CARDINTX_SW, scaricabile dal sito www.cardin.it, permette la gestione degli utenti in memoria utilizzando uno dei tre metodi di collegamento possibili: diretto con cavo USB, con modulo 2G/3G utilizzando la rete di comunicazione mobile, con modulo WiFi. È possibile attivare da remoto una o più uscite tramite chiamata telefonica o SMS, con modulo 2G/3G installato, oppure tramite App. Sono inoltre disponibili quattro ingressi indipendenti, utilizzabili per monitorare apparecchiature esterne, il cui stato può essere verificato interrogando il ricevitore tramite SMS o App. È possibile ottenere lo stato degli ingressi via email mediante il software CARDINTX_SW. È possibile configurare sul software Cardin la gestione dei 4 ingressi disponibili sul ricevitore secondo le esigenze dell'impianto. Non appena si verifica un difetto (ripristino dello stato della posizione della porta, delle sicurezze, presenza/assenza dell'alimentazione ecc.) il ricevitore invia una notifica personalizzata agli indirizzi e-mail preregistrati. Grazie a questo sistema, il ricevitore 3G diventa un reale strumento di aiuto nella manutenzione.



Ricevitore 3G/WiFi



APP CARDIN "CRD ONE" PER SMARTPHONE E TABLET





DESCRIZIONE PRODOTTO

CODICE

RICEVITORE CON DISPLAY LCD E FUNZIONALITÀ 3G/WiFi (12/24Vac-dc)

Contenitore da esterno in ABS - IP55.

Dimensioni di ingombro 135 x 175 x 85.

L'unità può ospitare fino a quattro moduli di canale intercambiabili MCCMORPHMO, programmabili in modalità impulsiva, "ON/OFF" oppure "temporizzata". Una strip di canale inserita. Possibilità di memorizzare fino a 3000 codici.

Collegamento USB e modulo 2G-3G/WiFi per la gestione degli utenti in memoria e le attivazioni delle uscite.

Il ricevitore 3G RCQ504/508-3G10 comprende l'abbonamento di 10 anni con il partner Vodafone.



Ricevitore 3G



Ricevitore WiFi

RICEVITORE 2G-3G

RICEVITORE 2G-3G + SIM VODAFONE

RICEVITORE WiFi



RCQ504-3G

RCQ504-3G10

RCQ504-WF



RICEVITORE 2G-3G

RICEVITORE 2G-3G + SIM VODAFONE

RICEVITORE WiFi



RCQ508-3G

RCQ508-3G10

RCQ508-WF





DESCRIZIONE PRODOTTO

CODICE

RICEVITORE MODULARE IN CASSETTA (12/24Vac-dc)

Contenitore da esterno in ABS - IP55.
Dimensioni di ingombro 148 x 118 x 40.
L'unità può ospitare fino a quattro moduli di canale intercambiabili MCCMORPHMO, impostabili ON/OFF o impulsivi. Una strip di canale inserita. Possibilità di memorizzare fino a 1000 codici.

RCQ504C1

RCQ508C1



RICEVITORE MODULARE CON DISPLAY (12/24Vac-dc)

Contenitore da esterno in ABS - IP55.
Dimensioni di ingombro 148 x 118 x 40.
L'unità può ospitare fino a quattro moduli di canale intercambiabili MCCMORPHMO, impostabili ON/OFF, impulsivi oppure temporizzati. Una strip di canale inserita. Possibilità di memorizzare fino a 1000 codici.

RCQ504D1

RCQ508D1



RICEVITORE MINI BICANALE (12/24Vac-dc)

Contenitore per applicazioni interne IP20.
Dimensioni di ingombro 95 x 75 x 25.
Circuito elettronico con connessione su morsettiera a 10 vie.
Canali impostabili ON/OFF o impulsivi. Possibilità di memorizzare fino a 1000 codici.

RQM504C2

RQM508C2



RICEVITORE A SCHEDA BICANALE (24Vac-dc)

Scheda ad innesto per apparecchiature predisposte. Dimensioni di ingombro 70 x 52 x 20.
Canali impostabili ON/OFF o impulsivi. Possibilità di memorizzare fino a 1000 codici.

RSQ504C2

RSQ508C2



RICEVITORE A SCHEDA BICANALE (5Vdc)

Scheda ad innesto open collector per apparecchiature predisposte. Dimensioni di ingombro 48 x 35 x 10.
2 canali impulsivi. Possibilità di memorizzare fino a 1000 codici.

RSQ5040C2

RSQ5080C2



RADIOPROGRAMMATORE PER SERRANDE (230V-630W)

Contenitore da esterno in ABS - IP55.
Dimensioni di ingombro 139 x 115 x 44.
Logica di controllo per un motore monofase con ricevitore integrato. Permette di alimentare una coppia di fotocellule Cardin e di memorizzare fino a 1000 trasmettitori.

RPQ504

RPQ508



RADIOPROGRAMMATORE ON/OFF + TIMER (2000W)

Dedicato ad usi specifici come il comando a distanza di luci esterne (da giardino) ed interne e per il comando a distanza di prese di corrente. Fornisce a morsettiera un ingresso per il comando sequenziale e un ingresso di abilitazione utilizzabile, abbinato ad un dispositivo crepuscolare, per inibire l'accensione del sistema luci durante le ore diurne.
Possibilità di memorizzare fino a 1000 codici. Regolazione timer digitale: da 1 min. a 23h, 59 min.

RPQ504IT0

RPQ508IT0

Contenitore da esterno in ABS - IP55.
Dimensioni di ingombro 139 x 115 x 44.



MODULO RICEVITORE QUARZATO (433MHz - 868MHz)

Supereterodina in FM con filtro digitale.
Modulo RF senza decodifica adatto alla ricezione di segnali digitali.
Tensione: 5Vdc - Assorbimento: 15mA.
Dimensioni di ingombro 40 x 20 x 13.

JRF433QFMDG1

JRF868QFMDG1





DESCRIZIONE PRODOTTO

CODICE

RADIOPROGRAMMATORI PER TENDE E TAPPARELLE (400W)

Il radioprogrammatore permette il comando a distanza di un motore monofase e trova il suo miglior utilizzo nel comando di tapparelle automatizzate. L'apparecchiatura è predisposta per il collegamento dell'anemometro (vedi capitolo DISPOSITIVI DI COMANDO E SICUREZZA).

INTERFACCIA MULTIPROTOCOLLO

Decodifica il segnale proveniente via radio da un TXQ504-508 o via filo dai dispositivi DKS250T, DKSTPT, DKSDUALT e presenta in uscita un segnale digitale Wiegand/ISO-3554 contenente il codice del TX attivato in 13 formati differenti.

È dotata di connessione USB verso un PC per la programmazione di funzioni aggiuntive tramite software dedicate e di un ingresso collegabile ad un temporizzatore oppure ad un interruttore con lo scopo di abilitare o disabilitare l'interfaccia in diverse fasce orarie. Gestione a codici rolling con memorizzazione del trasmettitore sull'interfaccia.

STRIP CON UN RELÈ PROGRAMMABILE (S504 - S508)

Il relè è impostabile su una delle funzioni tramite configurazione sul ricevitore.

MODULO DI MEMORIA CODICI

Estraibili, dotati di memoria non volatile del tipo EEPROM, contengono i codici del sistema.

MEMORIA A 1000 CODICI

(RICEVITORE A DISPLAY S504D1-S508D1) VERTICALE

MEMORIA A 1000 CODICI (S504 - S508)

MEMORIA A 3000 CODICI RICEVITORE 3G - 2G WIFI

ADATTATORE PER RICEVITORE A SCHEDA

Rende disponibili sulla morsettiera i contatti del connettore AMP a 10 vie dei ricevitori a scheda.

ANTENNA PER RICEVITORE 433MHz

ANTENNA PER RICEVITORE 868MHz

CAVO COASSIALE RG58 (al metro)

KIT PROLUNGA ANTENNA 2G - 3G WiFi 10m SMA-M

KIT PROLUNGA ANTENNA 2G - 3G WiFi 5m SMA-M

BATTERIA AL LITIO 3V (2 X CR2032)

RPQ504RNA0

RPQ508RNA0

Contenitore per applicazioni interne IP43.
Alimentazione 230Vac.
Dimensioni di ingombro 120 x 85 x 20



RCQ504W00

RCQ508W00

Alimentazione 12/24Vac-dc.
Assorbimento 20mA.
Dimensioni di ingombro 148 x 118 x 40.
Contenitore da esterno in ABS - IP55.
Frequenza portante 433,92MHz - 868,3MHz.



MCCMORPHMO



MCC24LC64

ZGB24LC64-I/P

ZGB24LC256-I/P



RSQSPP



ANS400

ANQ800-1

ZVCRG58



ANSKITGSMWF10

ANSKITGSMWF5



XRP03



RADIOCOMANDO DIGITALE QUARZATO A CODICI ROLLING



SISTEMI RADIO

433MHz - 868MHz FM ROLLING CODE
2⁸⁶ COMBINAZIONI DI CODICE
MEMORIZZAZIONE VIA RADIO
ANTENNA ANS400 - ANQ800-1

CANALI DISPONIBILI 1-2-3-4
PORTATA 100 - 150 m
NUMERO DI CODICI PRECODIFICABILI oltre 268 milioni

Sistema di comando radio innovativo e performante che raggruppa, in un unico protocollo di lavoro, una serie di apparecchiature specifiche adatte al comando a distanza di sistemi di automazione e sicurezza.

Apparecchiature ad alto livello tecnologico, protette da contenitori pratici da installare ed utilizzare, esteticamente piacevoli, curate nei particolari come nello stile dei prodotti Cardin.

Soluzioni per ogni tipo di impiego: comando di sistemi automatizzati di porte e cancelli, comando e controllo per sistemi d'automazione di tende da sole e tapparelle, attivazione di sistemi di allarme e controllo accessi ed ancora attivazioni di ogni genere ON-OFF o temporizzate. Di fatto l'adozione di S449 - S486 offre, oltre ad elevati livelli di efficienza, anche un'estrema praticità di utilizzo per l'utente ed un'elevata praticità di impiego e gestione per l'installatore.

Un sistema completo e sicuro, quanto di meglio l'attuale tecnologia propone, realizzato con il rigore e la qualità di tutti i prodotti CARDIN.

La "chiave" del sistema è costituita da comandi "semplicemente unici", costruiti con materiali antigraffio resistenti agli urti, facili da maneggiare e di minimo ingombro. Disponibili in versione: miniaturizzata da 1 a 4 canali e a muro con 4 funzioni in postazione fissa. I trasmettitori a tasto unico (monofunzione) sono adatti a sistemi di allarme e di controllo accessi. La versione a 3 tasti, pratica ed efficiente, studiata per il comando di tende e tapparelle, permette l'immediata individuazione delle funzioni apre, chiude e stop.

Disponibile una clip che consente l'applicazione di un elemento transponder sul guscio trasmettitore.

TXQ449400



TXQ486400



AUTOAPPRENDIMENTO



MEMO RADIO - BLOCCO TASTI



TASTI ERGONOMICI



GUSCIO COMPATTO



BATTERIA A LITIO 3V



DESCRIZIONE PRODOTTO

CODICE

TRASMETTITORI 433MHz

Contenitore in materiale plastico antiurto.
Alimentazione 3V con batteria a litio CR2032.
Dimensioni d'ingombro 34 x 72 x 11.



TRASMETTITORE A 1 FUNZIONE

TXQ449100

TRASMETTITORE A 2 FUNZIONI

TXQ449200

TRASMETTITORE A 3 FUNZIONI

TXQ449300

TRASMETTITORE A 4 FUNZIONI

TXQ449400

TRASMETTITORE PRECODIFICATO A 2 FUNZIONI

TXQ4492P0

TRASMETTITORE PRECODIFICATO A 4 FUNZIONI

TXQ4494P0

433
MHz

TRASMETTITORI 868MHz

Contenitore in materiale plastico antiurto.
Alimentazione 3V con batteria a litio CR2032.
Dimensioni d'ingombro 34 x 72 x 11.



TRASMETTITORE A 1 FUNZIONE

TXQ486100

TRASMETTITORE A 2 FUNZIONI

TXQ486200

TRASMETTITORE A 3 FUNZIONI

TXQ486300

TRASMETTITORE A 4 FUNZIONI

TXQ486400

TRASMETTITORE PRECODIFICATO A 2 FUNZIONI

TXQ4862P0

TRASMETTITORE PRECODIFICATO A 4 FUNZIONI

TXQ4864P0

868
MHz

PULSANTIERA MURALE A 4 FUNZIONI

Contenitore in materiale plastico antiurto.
Alimentazione 3V con batteria a litio CR2032.
Applicazione a muro.
Disponibile in versione 433MHz e 868MHz.
Dimensioni d'ingombro 72 x 72 x 15.

TXQ44940M

TXQ48640M



TASTIERA A CODICE NUMERICO VIA RADIO

Contenitore in policarbonato antiurto IP57.
Alimentazione 6V - due batterie al litio CR2032 (KITSSB-T9K4-1).
Combinazioni di codici utente disponibili: 1.000.000.
Compatibile con tutti i ricevitori standard S449 (versione 433MHz) e S486 (versione 868MHz), permette di memorizzare fino a 250 codici utente con gestione di 4 funzioni distinte.
Dimensioni di ingombro 72 x 115 x 28.

SSB-T9K4

SSB-T8K4



BATTERIA AL LITIO 3V (2 X CR2032) PER SSB-T9K4/T8K4

KITSSB-T9K4-1



RADIOCOMANDO DIGITALE QUARZATO A CODICI ROLLING



Apple, il logo Apple e iPhone sono marchi di Apple Inc., registrati negli Stati Uniti ed altri paesi. Android ed il logo Android sono marchi di Google Inc.

SISTEMI RADIO

RICEVITORI

I ricevitori sono disponibili nelle versioni classiche di tutti i sistemi Cardin: ricevitori modulari da esterno 12-24V, con display LCD e funzionalità 3G/WiFi, radioprogrammatori 230V dotati di contenitore di protezione all'acqua con portello a ribalta, interfacce multiprotocollo, ricevitori in formato mini da abbinare su apparecchiature con contenitore protetto, ricevitore ad innesto da abbinare ad apparecchiature predisposte per il loro inserimento:

- ricevitore modulare con display LCD e funzionalità 3G/WiFi;
- ricevitore modulare in cassetta;
- ricevitore modulare con display;
- ricevitore mini/scheda bicanale;
- ricevitore open collector bicanale;
- radioprogrammatori in cassetta;
- interfaccia multiprotocollo.

RICEVITORE CON DISPLAY LCD E FUNZIONALITÀ 3G/WiFi

Grazie ad un modulo 2G-3G oppure WiFi presente nell'apparecchiatura, un sistema software evoluto e un apparato di ricezione di alto profilo, il ricevitore consente di gestire da remoto (senza limiti di distanza) qualsiasi impianto che necessiti di un sistema di comando via radio (automazioni di ingressi, controllo accessi, parcheggi ecc.). La sua applicazione ideale è su impianti con un alto numero di utenze (fino a 3000 trasmettitori memorizzabili) e che richiedano frequenti aggiornamenti e modifiche di configurazione codici. La connessione USB, i tasti di programmazione e regolazione, l'efficiente display, consentono di operare in piena autonomia l'impostazione dell'apparecchiatura.

Per la gestione dell'impianto l'apparecchio consente funzioni di: memorizzazione/cancellazione codici trasmettitori, programmazione della modalità di funzionamento per ogni singola uscita. Il ricevitore gestisce fino a quattro moduli di canale programmabili (impulsivo/ON-OFF/temporizzato, tipo di contatto NA/NC, reset all'accensione). Il software CARDINTX_SW, scaricabile dal sito www.cardin.it, permette la gestione degli utenti in memoria utilizzando uno dei tre metodi di collegamento possibili: diretto con cavo USB, con modulo 2G/3G utilizzando la rete di comunicazione mobile, con modulo WIFI. È possibile attivare da remoto una o più uscite tramite chiamata telefonica o SMS, con modulo 2G/3G installato, oppure tramite App. Sono inoltre disponibili quattro ingressi indipendenti, utilizzabili per monitorare apparecchiature esterne, il cui stato può essere verificato interrogando il ricevitore tramite SMS o App. È possibile ottenere lo stato degli ingressi via email mediante il software CARDINTX_SW. È possibile configurare sul software Cardin la gestione dei 4 ingressi disponibili sul ricevitore secondo le esigenze dell'impianto. Non appena si verifica un difetto (ripristino dello stato della posizione della porta, delle sicurezze, presenza/assenza dell'alimentazione ecc.) il ricevitore invia una notifica personalizzata agli indirizzi e-mail preregistrati. Grazie a questo sistema, il ricevitore 3G diventa un reale strumento di aiuto nella manutenzione.



Ricevitore 3G/WiFi



APP CARDIN "CRD ONE" PER SMARTPHONE E TABLET





DESCRIZIONE PRODOTTO

CODICE

RICEVITORE CON DISPLAY LCD E FUNZIONALITÀ 3G/WiFi (12/24Vac-dc)

Contenitore da esterno in ABS - IP55.
Dimensioni di ingombro 135 x 175 x 85
L'unità può ospitare fino a quattro moduli di canale intercambiabili MCCMORPHMO, programmabili in modalità impulsiva, "ON/OFF" oppure "temporizzata". Una strip di canale inserita. Possibilità di memorizzare fino a 3000 codici.
Collegamento USB e modulo 2G-3G/WiFi per la gestione degli utenti in memoria e le attivazioni delle uscite.
Il ricevitore 3G RCQ449/486-3G10 comprende l'abbonamento di 10 anni con il partner Vodafone.



Ricevitore 3G



Ricevitore WiFi

RICEVITORE 2G-3G

RICEVITORE 2G-3G + SIM VODAFONE

RICEVITORE WiFi



RCQ449-3G

RCQ449-3G10

RCQ449-WF



RICEVITORE 2G-3G

RICEVITORE 2G-3G + SIM VODAFONE

RICEVITORE WiFi



RCQ486-3G

RCQ486-3G10

RCQ486-WF



RADIOCOMANDO DIGITALE QUARZATO A CODICI ROLLING



SISTEMI RADIO

RICEVITORI

I ricevitori sono disponibili nelle versioni classiche di tutti i sistemi Cardin: ricevitori modulari da esterno 12-24V, con display LCD e funzionalità 3G-WiFi, radioprogrammatori 230V dotati di contenitore di protezione all'acqua con portello a ribalta, ricevitori di interfaccia con funzione di decodifica multiprotocollo su contenitore da interno, ricevitori in formato mini da abbinare su apparecchiature con contenitore protetto, ricevitore ad innesto da abbinare ad apparecchiature predisposte per il loro inserimento,

- ricevitore modulare con display LCD e funzionalità 3G/WiFi;
- ricevitore modulare in cassetta;
- ricevitore modulare con display;
- ricevitore mini/scheda bicanale;
- ricevitore open collector bicanale;
- radioprogrammatori in cassetta;
- interfaccia multiprotocollo.

RICEVITORE MINI BICANALE

Il ricevitore mini è dotato di contenitore da interno e di morsettieria a 10 vie.

Il ricevitore ha due relè impulsivi saldati le cui uscite sono contrassegnate rispettivamente con CH1 (solo contatto N.A.) e CH2 (contatto N.A. - N.C.). I relè CH1 e CH2 possono essere attivati selezionando, con dei jumper situati sul circuito, le funzioni A, B, C, D corrispondenti alle funzioni CHA, CHB, CHC, CHD dei trasmettitori.

La funzione di memorizzazione via radio permette di aggiungere ulteriori trasmettitori all'impianto senza dover accedere fisicamente alla scheda, ma agendo sul tasto Memo Radio in un trasmettitore già funzionante in prossimità del ricevitore.

RQM449200



Jumper di selezione canale

Memorizzazione di ulteriori canali via radio

2 uscite contatto impulsivo



Modulo di memoria estraibile 300 codici

Modulo Radio 433MHz, FM

Collegamento antenna ANS400

Alimentazione 12/24Vac-dc



DESCRIZIONE PRODOTTO

CODICE

RICEVITORE MODULARE IN CASSETTA (12/24Vac-dc)

Contenitore da esterno in ABS - IP44.
L'unità può ospitare fino a quattro moduli di canale intercambiabili, impulsivi N.A. o N.C. Una strip di canale inserita.
Possibilità di memorizzare fino a 300 codici.
Dimensioni di ingombro 110 x 110 x 33.

RCQ449100

RCQ486100



RICEVITORE MODULARE CON DISPLAY (12/24Vac-dc)

Contenitore da esterno in ABS - IP44.
L'unità può ospitare fino a quattro moduli di canale intercambiabili, programmabili in modalità impulsiva, "ON/OFF" oppure "temporizzata". Possibilità di memorizzare fino a 1000 codici.
Dimensioni di ingombro 110 x 110 x 33.

RCQ449D00

RCQ486D00



RICEVITORE MINI BICANALE (12/24Vac-dc)

Circuito elettronico con connessione su morsettiere a 10 vie; contenitore per applicazioni interne IP20.
Fornito con 2 relè impulsivi.
Possibilità di memorizzare fino a 300 codici.
Dimensioni di ingombro 95 x 75 x 25.

RQM449200

RQM486200



RICEVITORE A SCHEDA BICANALE (24Vac-dc)

Scheda ad innesto per apparecchiature predisposte. Dimensioni di ingombro 70 x 52 x 20.
Canali impostabili ON/OFF o impulsivi. Possibilità di memorizzare fino a 1000 codici.

RSQ449200

RSQ486200



RICEVITORE A SCHEDA BICANALE (5Vdc)

Scheda ad innesto open collector per apparecchiature predisposte. Dimensioni di ingombro 48 x 35 x 10.
2 Canali impulsivi. Possibilità di memorizzare fino a 300 codici.

RSQ4490C2

RSQ4860C2



RADIOPROGRAMMATORE PER SERRANDE (230V-630W)

Alimentazione 230Vac. Contenitore da esterno in ABS - IP55.
Dimensioni di ingombro 139 x 115 x 44.
Logica di controllo per un motore monofase con ricevitore integrato. Permette di alimentare una coppia di fotocellule Cardin e di memorizzare fino a 20 trasmettitori.

RPQ449

RPQ486



RADIOPROGRAMMATORE ON/OFF + TIMER (2000W)

Dedicato ad usi specifici come il comando a distanza di luci esterne (da giardino) ed interne e per il comando a distanza di prese di corrente. Fornisce a morsettiere un ingresso per il comando sequenziale e un ingresso di abilitazione utilizzabile, abbinato ad un dispositivo crepuscolare, per inibire l'accensione del sistema luci durante le ore diurne.
Possibilità di memorizzare fino a 300 codici. Regolazione timer digitale: da 1 min. a 23h. 59 min.

RPQ449IT0

Alimentazione 230Vac.
Contenitore da esterno in ABS - IP55.
Dimensioni di ingombro 139 x 115 x 44.



MODULO RICEVITORE QUARZATO (433MHz - 868MHz)

Supereterodina in FM con filtro digitale.
Modulo RF senza decodifica adatto alla ricezione di segnali digitali.
Tensione: 5Vdc - Assorbimento: 15mA
Dimensioni di ingombro 40 x 20 x 13.

JRF433QFMDG0

JRF868QFMDG0





DESCRIZIONE PRODOTTO

CODICE

RADIO PROGRAMMATTORE PER TENDE E TAPPARELLE (400W)

Il radioprogrammatore permette il comando a distanza di un motore monofase e trova il suo miglior utilizzo nel comando di tapparelle automatizzate. L'apparecchiatura è predisposta per il collegamento dell'anemometro (vedi capitolo DISPOSITIVI DI COMANDO E SICUREZZA).

RADIO PROGRAMMATTORE PER TENDE (450W)

Il radioprogrammatore permette il comando a distanza di un motore monofase e trova il suo miglior utilizzo nel comando di tende automatizzate. L'apparecchiatura è predisposta per il collegamento dell'anemometro (vedi capitolo DISPOSITIVI DI COMANDO E SICUREZZA).

INTERFACCIA MULTIPROTOCOLLO

Decodifica il segnale proveniente via radio da un TXQ449-486 o via filo da una tastiera DKS250T e presenta in uscita un segnale digitale Wiegand/ISO-3554 e RS232 (verso un PC), contenente il codice del TX attivato in 13 formati differenti.

È disponibile un contatto al quale può essere collegato un temporizzatore oppure un interruttore con lo scopo di abilitare o disabilitare l'interfaccia in diverse fasce orarie.

L'uscita seriale RS232 permette l'interfacciamento con un personal computer tramite un software di gestione utente, fornito con il kit.

PROGRAMMATTORE PALMARE

Sistema di programmazione dei codici utente interfacciabile con personal computer. Permette di gestire la memorizzazione dei codici dei trasmettitori sulla memoria del ricevitore, senza dover attivare i TX uno ad uno.

I codici dei trasmettitori precodificati a blocchi possono essere memorizzati rapidamente su impianti multiutenza che prevedono l'impiego di molti trasmettitori.

Si può gestire la sostituzione di un trasmettitore smarrito dall'utente. Completo di cavi di connessione ed alimentatore.

CHIAVE DI PROGRAMMAZIONE CODICI RISERVATI

KEY449 espande la capacità di lavoro del sistema palmare, abbinato al software di gestione PC, tramite l'aggiunta di uno o più TX nell'impianto con una programmazione remota.

10 TASTIERE DI 5 COLORI DIVERSI BICANALI

10 TASTIERE DI 5 COLORI DIVERSI QUADRICANALI

10 PORTA TRANSPONDER (GRIGIO CHIARO)

10 PORTA TRANSPONDER (GRIGIO SCURO)

RP449RNAO

Contenitore per applicazioni interne IP43.
Alimentazione 230Vac.
Dimensioni di ingombro 120 x 85 x 20.



RP449BNAO

(speciale per telaio a tubo quadro 40 x 40 mm)
Contenitore per applicazioni interne IP20.
Alimentazione 230Vac.
Dimensioni di ingombro 280 x 32 x 32



RCQ449W00

RCQ486W00

Alimentazione 12/24Vac-dc.
Assorbimento 20mA.
Dimensioni di ingombro 148 x 118 x 40.
Contenitore da esterno in ABS - IP55.
Frequenza portante 433,92MHz - 868,3MHz.



PGM449

PGM486

Frequenza portante 433,92 - 868,3MHz.
Alimentazione interna (batteria) 9Vdc.
Alimentazione esterna 12Vac-dc.
Display retroilluminato 16 caratteri x 4 righe.
Codici riservabili 2000 (KEY449).



KEY449



COVERMIX200

COVERMIX400

COVERTP-LG

COVERTP-DG





DESCRIZIONE PRODOTTO

CODICE

STRIP CON UN RELÈ IMPULSIVO CONTATTO N.A.

Il relè si attiva al comando e si disattiva al rilascio del comando.

MCC4491R0

STRIP CON UN RELÈ IMPULSIVO CONTATTO N.C.

Il relè si attiva al comando e si disattiva al rilascio del comando.

MCC4491RC

MODULO DI MEMORIA CODICI

Estraibili, dotati di memoria non volatile del tipo EEPROM, contengono i codici del sistema.

MEMORIA A 300 CODICI (S449 - S486)

ZGB24LC16-I/P

MEMORIA A 1000 CODICI (S449D - S486D)

ZGB24LC64-I/P

MEMORIA A 3000 CODICI RICEVITORE 3G - 2G WiFi

ZGB24LC256-I/P

ADATTATORE PER RICEVITORE A SCHEDA

Rende disponibili sulla morsettiera i contatti del connettore AMP a 10 vie dei ricevitori a scheda.

RSQSPP

ANTENNA PER RICEVITORE 433MHz

ANS400

ANTENNA PER RICEVITORE 868MHz

ANQ800-1

CAVO COASSIALE RG58 (al metro)

ZVCRG58

KIT PROLUNGA ANTENNA 2G - 3G WiFi 10m SMA-M

ANSKITGSMWF10

KIT PROLUNGA ANTENNA 2G - 3G WiFi 5m SMA-M

ANSKITGSMWF5

BATTERIA AL LITIO 3V (2 X CR2032)

XRP03



TRASMETTITORI/TRANSCEIVER INDUSTRIALI ROLLING CODE



SISTEMI RADIO

TXQPROMRF

433MHz FM ROLLING CODE
2¹²⁸ COMBINAZIONI DI CODICE

TXQPRO449 - TXQPRO486

433MHz - 868MHz FM ROLLING CODE
2⁹⁶ COMBINAZIONI DI CODICE

TXQPRO504 - TXQPRO508

433MHz - 868MHz FM ROLLING CODE
2¹²⁸ COMBINAZIONI DI CODICE

CANALI DISPONIBILI 4

PORTATA 200m (700m con antenna esterna)

GRADO DI PROTEZIONE IP65

Sistema di comando radio potenziato per il settore industriale adatto al comando a distanza di sistemi di automazione e sicurezza.

Apparecchiature ad alto livello tecnologico, protette da contenitori robusti e pratici con un alto grado di protezione agli agenti atmosferici.

La "chiave" del sistema è costituita da comandi palmari, realizzati con materiali antiurto, antigraffio, facili da maneggiare e da utilizzare.

I tasti di attivazione di grandi dimensioni garantiscono un'ideale ergonomia per utilizzo con o senza guanti di protezione.

Disponibile in versione standard (senza antenna esterna) e in versione lunga portata con antenna esterna ad innesto a vite.

Le batterie Cardin 6V al litio in dotazione sono caratterizzate da un'alta capacità che consente una lunga durata e prestazioni elevate.

Le unità transceiver mobili TXQPROMRF sono compatibili con tutte le apparecchiature della serie MORPHEUS.

I trasmettitori TXQPRO449 - TXQPRO486 sono compatibili con tutte le apparecchiature della serie S449 - S486.

I trasmettitori TXQPRO504 - TXQPRO508 sono compatibili con tutte le apparecchiature della serie S504 - S508.

TXQPROMRF-4A



LED ROSSO DI SEGNALAZIONE



TASTI ERGONOMICI



ANTENNA ERGONOMICA AD INNESTO



CONTENITORE ANTIACQUA IP65



BATTERIA 6V A LUNGA DURATA



DESCRIZIONE PRODOTTO

CODICE

UNITÀ TRANSCEIVER MOBILE INDUSTRIALE MORPHEUS, FM ROLLING CODE

Contenitore in materiale plastico antiurto, antiacqua IP65.
Alimentazione 6V con batteria al litio 2 x CR123A.
Dimensioni di ingombro 50 x 145 x 26.

UNITÀ TRANSCEIVER MOBILE A 4 FUNZIONI (ANTENNA INTERNA)

UNITÀ TRANSCEIVER MOBILE A 4 FUNZIONI (ANTENNA ESTERNA)



TXQPROMRF-4

TXQPROMRF-4A



TRASMETTITORI INDUSTRIALI S449, FM ROLLING CODE

Contenitore in materiale plastico antiurto, antiacqua IP65.
Alimentazione 6V con batteria al litio 2 x CR123A.
Dimensioni di ingombro 50 x 145 x 26.

TRASMETTITORE A 4 FUNZIONI (ANTENNA INTERNA)

TRASMETTITORE A 4 FUNZIONI (ANTENNA ESTERNA)



TXQPRO449-4

TXQPRO449-4A



TRASMETTITORI INDUSTRIALI S486, FM ROLLING CODE

Contenitore in materiale plastico antiurto, antiacqua IP65.
Alimentazione 6V con batteria al litio 2 x CR123A.
Dimensioni di ingombro 50 x 145 x 26.

TRASMETTITORE A 4 FUNZIONI (ANTENNA INTERNA)

TRASMETTITORE A 4 FUNZIONI (ANTENNA ESTERNA)



TXQPRO486-4

TXQPRO486-4A



TRASMETTITORI INDUSTRIALI S504, FM ROLLING CODE

Contenitore in materiale plastico antiurto, antiacqua IP65.
Alimentazione 6V con batteria al litio 2 x CR123A.
Dimensioni di ingombro 50 x 145 x 26.

TRASMETTITORE A 4 FUNZIONI (ANTENNA INTERNA)

TRASMETTITORE A 4 FUNZIONI (ANTENNA ESTERNA)



TXQPRO504-4

TXQPRO504-4A



TRASMETTITORI INDUSTRIALI S508, FM ROLLING CODE

Contenitore in materiale plastico antiurto, antiacqua IP65.
Alimentazione 6V con batteria al litio 2 x CR123A.
Dimensioni di ingombro 50 x 145 x 26.

TRASMETTITORE A 4 FUNZIONI (ANTENNA INTERNA)

TRASMETTITORE A 4 FUNZIONI (ANTENNA ESTERNA)



TXQPRO508-4

TXQPRO508-4A



PACCO BATTERIE LITIO 6V

ZRL7.2-1.6



RADIOCOMANDO DIGITALE A CODICE FISSO / ROLLING



433
MHz

product
design
award
2011



SISTEMI RADIO

FM

433MHz FM ROLLING CODE
2⁸⁶ COMBINAZIONI DI CODICE

NOIRE

433MHz AM CODICE FISSO / ROLLING
2⁷² COMBINAZIONI DI CODICE

EDGE

433MHz AM CODICE FISSO
2²⁰ COMBINAZIONI DI CODICE

CANALI DISPONIBILI 2-4-5-21
PORTATA 100-150

Appositamente studiati per soddisfare tutte le esigenze di mercato, i sistemi di radiocomando TRADE sono disponibili in tre serie:

FM400 433MHz FM Rolling code con trasmettitore personalizzabile con codice famiglia tramite il programmatore PRG FM;

NOIRE 433MHz AM Codice fisso / Rolling code con trasmettitore personalizzabile con codice famiglia tramite il programmatore PRG NOIRE;

EDGE 433MHz AM Codice fisso.

La gamma di radiocomandi è completata da ricevitori con autoapprendimento del codice, memoria estraibile e uscite programmabili.

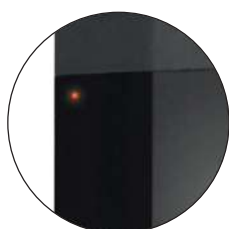

LED ROSSO DI SEGNALAZIONE



DISPLAY A LED BIANCHI



TASTI IN GOMMA



TASTI ERGONOMICI



ANELLO PORTACHIAVI IN GOMMA



DESCRIZIONE PRODOTTO

CODICE

TRASMETTITORI (FM - NOIRE - EDGE)

Versioni portatili 2 o 4 canali con elevata autonomia della batteria litio e la funzione di autoapprendimento a distanza. Involucro nero, stampato in bi-iniezione, con la parte superiore in gomma antiurto per un radiocomando solido e maneggevole. Anello in gomma per portachiavi.



TRASMETTITORE A 2 FUNZIONI FM 400

FM402E

TRASMETTITORE A 4 FUNZIONI FM 400

FM404E

TRASMETTITORE A 2 FUNZIONI NOIRE

NOIRE2E

TRASMETTITORE A 4 FUNZIONI NOIRE

NOIRE4E

TRASMETTITORE A 2 FUNZIONI EDGE

EDGE2

TRASMETTITORE A 4 FUNZIONI EDGE

EDGE4

PORTA TELECOMANDO (FM400 - NOIRE - EDGE)

PTE



TRASMETTITORI TAXI (FM - NOIRE - EDGE)

Radiocomando 5 canali con un software dedicato per l'uso in autovettura. Premendo brevemente uno dei tasti del radiocomando viene ripetuta ciclicamente la trasmissione del codice liberando così le mani dell'autista per una guida in sicurezza. In dotazione un comodo sistema di fissaggio autoadesivo per avere il radiocomando sempre a portata di mano.

FM400TAXI

NOIRETAXI

EDGETAXI



TRASMETTITORI (FM - NOIRE - EDGE)

Radiocomando multicanale per il controllo veloce e intuitivo di 21 funzioni. Contenitore innovativo e raffinato con un display a led bianchi che visualizza il canale selezionato. Al centro una tastiera di gomma con tre tasti funzione e due per scorrere tra i canali. Portata 200m

FM420

NOIRE20

EDGE20



TRASMETTITORE MURALE

Radiocomando a postazione fissa con 3 tasti funzione e un led di segnalazione. Ideale in abbinamento a T10 EDGE per il comando a distanza di tapparelle, serrande e luci ambientali a 230V.

WIN3





DESCRIZIONE PRODOTTO

CODICE

SELETTORE DIGITALE

Selettore digitale via radio, 4 canali, alimentazione a batteria, compatibile con riceventi FM400.

Selettore digitale via radio, 4 canali, alimentazione a batteria, compatibile con riceventi EDGE e NOIRE.

SUPPORTO DI PROTEZIONE

Supporto di protezione per il selettore digitale PASSO, in alluminio pressofuso. Confezione da 2 pz.

COPERTURA PER FISSAGGIO

Copertura murale per il fissaggio del selettore digitale PASSO su un'installazione preesistente. Confezione da 2 pz.

RICEVITORE A SCHEDA BICANALE (5Vdc)

Scheda ad innesto open collector per apparecchiature predisposte. Dimensioni di ingombro 48 x 35 x 10.

RICEVITORE BICANALE (12/24Vac-dc)

Circuito elettronico con connessione su morsettiere a 8 vie, 2 relè a contatto puro, contenitore per applicazioni interne IP20. Autoapprendimento del codice e uscite programmabili con 3 modalità diverse. Dimensioni di ingombro 80 x 50 x 20.

RICEVITORE IN CASSETTA (12/24Vac-dc)

Ricevente con quattro uscite con contatto potenziato (4 A). Autoapprendimento del codice, uscite programmabili con 3 modalità diverse e box per esterni IP44.

PASSOFM400



PASSOR

BLINDO



Dimensioni 46 x 133 x 37

COP



Dimensioni 110 x 150 x 14

FM400C2

NOIREOC2

EDGEOC2



FM400RB2

NOIRERB2

EDGERB2



FM400R4P

NOIRER4P

EDGER4P





DESCRIZIONE PRODOTTO

CODICE

RICEVITORE IN CASSETTA (230V)

Ricevitore con 4 relè fissi, contatto di potenza max. 5A 230V, impostabili ON/OFF, impulsivi, oppure temporizzati (dopo il rilascio del pulsante di trasmissione l'uscita rimane attiva per 30"). Autoapprendimento con possibilità di memorizzare fino a 1012 codici utente.

RADIOPROGRAMMATORE PER TENDE E TAPPARELLE (230V-500W)

Il radioprogrammatore con ricevitore integrato e trasformatore per un motore monofase trova il suo miglior utilizzo nel comando di motori tubolari per tende e tapparelle. Inoltre l'apparecchiatura può azionare sistemi di illuminazione a due lampade (230V max, 500W) oppure serrande leggere. Ingressi per un comando TA e TC via filo.

MEMORIA A 1012 CODICI (FM 400)

MEMORIA A 675 CODICI (NOIRE - EDGE)

PROGRAMMATORE PER SERIE FM 400

Programmatore per la gestione dei codici singoli e raggruppati, completo di alimentazione.

Completo di software per gestione archivi (SOFTFM400).

Permette la gestione degli impianti con memorizzazione e cancellazione dei trasmettitori nella memoria dei ricevitori.

PROGRAMMATORE PER SERIE NOIRE

Programmatore per la gestione dei codici singoli e raggruppati, completo di alimentazione.

Completo di software per gestione archivi (SOFTNOIRE).

Permette la memorizzazione e cancellazione dei trasmettitori nella memoria dei ricevitori.

ANTENNA PER RICEVITORE 433MHz (FM - NOIRE - EDGE)

CAVO COASSIALE RG58 (al metro)

BATTERIA AL LITIO 3V (2 X CR2032)

BATTERIA AL LITIO 3V CR2430

Per i trasmettitori 20 canali, per il modello TAXI e WIN3. Confezione 10 pezzi.

FM400230R4

NOIRE230R4

EDGE230R4

Contenitore per applicazioni esterne IP55. Dimensioni di ingombro 158 x 118 x 77.



T10FM400

T10NOIRE

T10EDGE

Contenitore per applicazioni interne IP20. Dimensioni di ingombro 106 x 36 x 21.



MEM64

MEM16



PRGFM400



PRGNOIRE



ANS400

ZVCRG58



XRP03



B3V2430





DISPOSITIVI DI COMANDO E SICUREZZA

COMANDI DI PROSSIMITÀ	PAG. 238
SELETTORI E SENSORI	PAG. 240
RILEVATORI MASSE METALLICHE	PAG. 241
RADIOSHIELD	PAG. 242

SISTEMI DI COMANDO DI PROSSIMITÀ



TRASMISSIONE DIGITALE VIA FILO
INSTALLAZIONE A SUPERFICIE IP57
CODICI UTENTE MEMORIZZABILI: 1000
COMBINAZIONI DI CODICI DISPONIBILI: 1 MILIONE
FUNZIONI GESTIBILI SEPARATAMENTE: 4
GESTIONE DI 3 PERIFERICHE (TASTIERA / LETTORE)

DKS è un sistema di sicurezza via filo ideale per il comando su ingressi automatizzati e su controllo accessi. Estremamente efficiente, si inserisce in ogni tipo di struttura con estrema facilità ed è composto da un tastierino numerico antiscasso di selezione, una tastiera con funzione transponder, un lettore transponder e un'interfaccia attivabile attraverso il codice digitato sulla tastiera o tramite la prossimità di un trasmettitore serie S500 o di un tag/card transponder. Il tutto si collega fra loro con un filo schermato unipolare.

DKS250 è un sistema composto da un tastierino numerico antiscasso di selezione e un'interfaccia. Il tastierino, disponibile in versione standard DKS250T e versione con retroilluminazione DKS250TL, rappresenta la parte di comando ed è estremamente compatto e affidabile con struttura metallica in zama, guarnizione integrale di tenuta in gomma silconica, base di fissaggio a parete in zama, sistema di bloccaggio con elemento a vite personalizzato. L'interfaccia DKS1000R permette la memorizzazione di 1000 codici utente e dispone delle funzioni di cancellazione e memorizzazione di un codice direttamente da tastiera ed il reset della memoria. Possibilità di utilizzare fino a tre tastiere collegate all'interfaccia, per attuare comandi in postazioni diverse. Possibilità di gestire con tasti separati fino a quattro contatti indipendenti diversi, in modalità impulsiva, ON / OFF o temporizzata programmabile. Possibilità di registrare codici da postazione remota, senza dover accedere all'interfaccia, questo mediante l'inserimento di un codice di abilitazione particolare.

DKSTP è un sistema composto da un lettore transponder e un'interfaccia. Il lettore transponder DKSTPT che rappresenta la parte di rilevamento, è compatto e affidabile. Il contenitore è in policarbonato antiurto IP57 con base di fissaggio rapida a parete. Permette la lettura senza contatto dei TAG, delle CARD transponder e dei trasmettitori delle serie S500, grazie all'utilizzo dell'interfaccia DKS1000R, nella cui memoria si possono registrare fino a 1000 utenti. Possibilità di utilizzare fino a tre lettori transponder collegati ad un'unica interfaccia, per attuare comandi in postazioni diverse. Possibilità di registrare i tag direttamente dal lettore tramite un tag master oppure accedendo all'interfaccia e premendo il tasto di programmazione. Il transponder presente nei tag è passivo quindi non necessita di alimentazione e viene attivato soltanto quando si trova all'interno della zona di interrogazione del lettore, definita come area di copertura.

DKSDUAL è un sistema di sicurezza multifunzionale che unisce le funzioni del DKS250 e DKSTP in un unico prodotto. Il dispositivo, con contenitore in policarbonato antiurto IP57, dispone di una retroilluminazione con intensità regolabile controllata automaticamente dal sensore di luce ambiente e dall'avvicinamento.

DKS250T



TASTI RETROILLUMINATI
DKS250TL



BLOCCAGGIO DI SICUREZZA
DKS250TL



CONTENITORE IN POLICARBONATO
CON TASTI RETROILLUMINATI
DKSDUALT



TXS500 E TAG RILEVATI TRAMITE
TECNOLOGIA RFID



MEMORIZZAZIONE FINO A 1000
CODICI UTENTE



DESCRIZIONE PRODOTTO

CODICE

TASTIERA

Installazione a superficie IP57.

La tastiera in metallo DKS-250T dispone di 12 tasti di cui 10 numerici (0-9), uno di conferma (*) e uno di annullamento (#):

- 1 led rosso segnalazione: annullamento operazione o inserimento di un codice errato;
- 1 led verde che conferma l'attivazione del tasto;
- 1 buzzer per conferma sonora di attivazione avvenuta.

TASTIERA

TASTIERA RETROILLUMINATA

KIT TASTIERA + INTERFACCIA

KIT TASTIERA RETROILLUMINATA + INTERFACCIA

LETTORE TRANSPONDER

Installazione a superficie IP57.

Il transponder DKSTPT dispone di:

- 1 led rosso segnalazione: TAG o TX non memorizzato;
- 1 led verde di conferma attivazione uscita;
- 1 buzzer per conferma sonora di attivazione avvenuta;
- Led di illuminazione zona rilevamento.

LETTORE TRANSPONDER

KIT LETTORE TRANSPONDER + INTERFACCIA

TASTIERA CON FUNZIONE TRANSPONDER

Installazione a superficie IP57.

Il dispositivo DKSDUALT dispone di:

- 12 tasti retroilluminati;
- retroilluminazione controllata dal sensore di luce e prossimità.

Permette l'attivazione dell'interfaccia sia attraverso il codice o tramite lettura di S500, TAG e CARTE.

TASTIERA CON FUNZIONE TRANSPONDER

KIT TASTIERA TRANSPONDER + INTERFACCIA

INTERFACCIA 4CH

L'interfaccia è collocata in un contenitore facile da installare con:

- alimentazione a 12 o 24Vac-dc;
- 4 relè (uno per ogni canale, contatto NA);
- gestione di tre periferiche (tastiere e/o lettori transponder);
- 1 tasto multifunzione con il quale si può memorizzare o cancellare un codice, cancellare l'intera memoria, inserire un codice di abilitazione alla "Memorizzazione da posizione remota".

Nella memoria è possibile registrare 1000 codici con un massimo di 6 cifre ciascuno e per ogni codice si possono abilitare da uno a quattro canali (funzioni diverse).

TRANSPONDER TAG (BIANCO)

TRANSPONDER TAG (GRIGIO)

10 CARD TRANSPONDER

DKS250T



DKS250TL



KIT



Dimensioni di ingombro 72 x 104 x 26.

DKS250T

DKS250TL

DKS250

DKS250L

DKSTPT



KIT



Dimensioni di ingombro 74 x 130 x 24.

DKSTPT

DKSTP

DKSDUALT



KIT



Dimensioni di ingombro 74 x 130 x 20.

DKSDUALT

DKSDUAL

DKS1000R



Dimensioni di ingombro 95 x 75 x 25.

TAGWH

TAGGR

TAGCARD



SELETTORI E SENSORI



DESCRIZIONE PRODOTTO

CODICE

SELETTORE A CHIAVE A SUPERFICIE IN ALLUMINIO

Selettore a chiave per l'attuazione a uomo presente in postazione fissa di sistemi d'automazione di porte e cancelli. Contenitore in alluminio pressofuso, con frontalino in materiale plastico antiurto. Sistema anticasso di facile installazione e semplice uso.

SELETTORE A CHIAVE A SUPERFICIE

Selettore a chiave in materiale antiurto per l'attuazione a uomo presente in postazione fissa di sistemi d'automazione di porte e cancelli.

SUPPORTO DI PROTEZIONE

Supporto di protezione per il selettore APRO, in alluminio pressofuso. Confezione da 2 pz.

COPERTURA PER FISSAGGIO

Copertura murale per il selettore APRO su un'installazione preesistente. Confezione da 2 pz.

SELETTORE A CHIAVE DA INCASSO

Selettore a chiave in materiale antiurto per l'attuazione ad uomo presente in postazione fissa di sistemi d'automazione di porte e cancelli. Sistema anticasso di facile installazione e semplice uso.

CONTENITORE PLASTICO

Contenitore plastico murale per SELCH.

ANEMOMETRO

Sensore vento (completo di staffa). L'apparecchiatura può essere utilizzata su tutti i dispositivi elettronici che prevedano un ingresso per la funzione "anemometro" a contatto puro. Dimensioni di ingombro 240 x 220 x 71.

SELMEC/E1

Tensione max. applicabile 30Vac-dc.
Corrente max. applicabile 2A.
Funzione: apre-chiude.
Dimensioni di ingombro 35 x 70 x 70.



APRO

Tensione max. applicabile 30Vac-dc.
Corrente max. applicabile 2A.
Funzione: apre-chiude.
Dimensioni di ingombro 102 x 43 x 34.



BLINDO



Dimensioni 46 x 133 x 37

COP



Dimensioni 110 x 150 x 14

SELCH

Tensione max. applicabile 30Vac-dc.
Corrente max. applicabile 2A.
Funzione: apre-chiude.
Dimensioni di ingombro 69 x 69 x 78.



CPM



SW01



RILEVATORI DI MASSE METALLICHE A SINGOLA SPIRA



ALIMENTAZIONE 24Vac-dc / 230Vac
 CALIBRAZIONE AUTOMATICA
 REGOLAZIONE DELLA SENSIBILITÀ
 USCITE RELÈ CON VARIE MODALITÀ

Dispositivo adatto al rilevamento di masse metalliche che si vengono a trovare nel campo magnetico creato da un apposito circuito esterno (elemento sensibile) ad esso connesso. L'apparecchiatura può essere utilizzata su passaggi singoli o su controlli multiutenza a più postazioni, in questo caso collegata con sistemi di gestione computerizzati, con possibilità di individuare la direzione di transito del veicolo (fino a 100km/h). Più apparecchiature coordinate tra loro permettono di avere in tempo reale la situazione operativa di parcheggi in riferimento ad un numero variabile di aree di sosta in una o più zone o livelli.

Il sistema si compone di 4 elementi:

- apparecchiatura di rilevamento assemblata in un contenitore di protezione;
- zoccolo per montaggio a pannello o su barra DIN46277 (solo per METALDEC);
- elemento sensibile (non di nostra fornitura) dovrà essere realizzato con cavo multipolare a due o più fili nei modi e nelle misure descritte;
- cavo bipolare (non di nostra fornitura) per il collegamento dall'elemento sensibile all'apparecchiatura.

Nel caso di utilizzo di due conduttori unifilari, essi devono essere leggermente intrecciati fra loro.

METALDEC



Dimensioni di ingombro 101 x 71 x 35.

METALD3



Dimensioni di ingombro 146 x 64 x 38.

Descrizione tecnica

	METALDEC230X	METALDEC024X	METALD3
Alimentazione:	230Vac (50-60Hz) 35mA	24Vac-dc 100mA	24Vac-dc 100mA
Sensibilità:	8 livelli	8 livelli	4 livelli
Uscita relè:	2 (max 1A 30V)	2 (max 1A 30V)	3 (max 1A 30V)
Temperatura di esercizio:	-20°...+55°C	-20°...+55°C	-20°...+55°C
Grado di protezione:	IP40	IP40	IP54

RIVELATORE AUTOTARANTE (ALIMENTAZIONE 24V)

RIVELATORE AUTOTARANTE (ALIMENTAZIONE 230V)

RIVELATORE AUTOTARANTE (ALIMENTAZIONE 24V)

METALDEC024X

METALDEC230X

METALD3



ZOCOCCO PER MONTAGGIO SU GUIDA DIN46277



COLLEGAMENTO UNDECAL PER ZOCOCCO DIN



SELETTORE DI FREQUENZA H-M-L E PULSANTE DI RESET



DOPPIO RELÈ CON CONTATTO DI SCAMBIO NA-NC



DIP SELEZIONE LIVELLO DI SENSIBILITÀ

SISTEMI DI SICUREZZA TRANSCEIVER SENZA FILO



CONFORME ALLA NORMA DI SICUREZZA EN12978

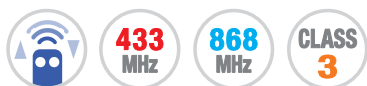

RADIOSHIELD

PORTATA MAX. SEGNALE RADIO 30m

GRADO DI PROTEZIONE IP65

TEMPERATURA DI FUNZIONAMENTO -20...+55°C

La sicurezza prima di tutto, questo è il nostro pensiero. Ottenersela all'interno di un sistema comunque complesso non è mai una casualità. La sicurezza è un punto di arrivo e ad ottenerla concorrono professionalità, esperienza e saper fare le cose. È per questo che il nostro saper fare è dedicato a realizzare prodotti professionali per installatori specializzati.

Radioshield fa parte di questo progetto e va ad implementare una gamma di apparecchiature tutte dedicate alla protezione di chiusure motorizzate di sicurezza costruite in **CLASS 3** con un grado di affidabilità assoluto. Apparecchiature che uniscono la massima efficienza di rilevazione ed intervento al controllo, in tutte le situazioni impreviste che possono intervenire nel sistema.

GAMMA DI PRODOTTI

Radioshield si compone della seguente gamma di apparecchiature ad alto livello tecnologico protette da contenitori robusti, pratici da installare e resistenti agli agenti atmosferici.

UNITÀ FISSA TRANSCEIVER

L'unità transceiver fissa è in grado di gestire fino a 8 sicurezze radio (interfaccia per costa sensibile e/o fotocellule via radio) ed è dotata di 3 uscite di sicurezza con contatto NC/8,2kΩ selezionabili tramite jumper. L'interfaccia è protetta da un carter semitrasparente che permette la visualizzazione dello stato delle sicurezze e dello stato batteria delle interfacce transceiver, tramite led. Ogni sicurezza radio può essere abbinata ad una delle 3 uscite di sicurezza tramite dip-switch.

INTERFACCIA TRANSCEIVER PER COSTA SENSIBILE

L'interfaccia transceiver si collega direttamente alla costa e viene installata sulla parte mobile dell'impianto. Questo è un sistema altamente professionale che, utilizzato con le coste sensibili Cardin, risponde alle norme di sicurezza EN12978. La batteria Cardin 3V al litio in dotazione è caratterizzata da un'alta affidabilità in tutte le condizioni climatiche, questo consente un alto livello di sicurezza e prestazioni elevate in qualsiasi ambiente.

COPIA DI FOTOCELLULE TRANSCEIVER VIA RADIO

La coppia di fotocellule via radio può essere installata su qualsiasi superficie senza alcun cablaggio. L'alimentazione è fornita da un pannello solare in presenza di luce e dalla batteria 3V al litio in mancanza di luce. La durata della batteria può essere ottimizzata tramite la funzione di risparmio energetico selezionando il tempo di intervento e la distanza di installazione. Ottica montata su snodi autofrizionati, regolabile sia orizzontalmente, potendo compiere una rotazione di $\pm 90^\circ$, che verticalmente con una rotazione possibile di $\pm 30^\circ$ rispetto alla posizione standard.



FUNZIONAMENTO COMBINATO
BATTERIA - PANNELLO SOLARE



OTTICA REGOLABILE



PRESSACAVI IN DOTAZIONE



UNITÀ FISSA, GESTIONE USCITE DI
SICUREZZA (NC/8,2kΩ)



8 LED ROSSI STATO SICUREZZA
8 LED VERDI LIVELLO CARICA-
BATTERIA



DESCRIZIONE PRODOTTO

CODICE

INTERFACCIA TRANSCIVER PER COSTA SENSIBILE

Alimentazione 3V con batteria al litio.
Ingresso segnale costa NC/8,2kΩ.
Portata max. segnale radio 30m.
Contenitore antiurto IP65.

433
MHz

SAFEPRC4

868
MHz

SAFEPRC8



Dimensioni 50 x 145 x 26

COPPIA DI FOTOCELLULE VIA RADIO

Alimentazione 3V con batteria al litio.
Portata max. segnale radio 30m.
Portata infrarossa massima 10m.
Proiettore e ricevitore alloggiati in contenitori antiurto a tenuta d'acqua IP65.

433
MHz

SAFECDR4

868
MHz

SAFECDR8



Dimensioni 60 x 125 x 41

UNITÀ TRANSCIVER FISSA

Alimentazione 12/24Vac-dc.
Portata max. segnale radio 30m.
8 sicurezze gestibili.
3 uscite di sicurezza NC/8,2kΩ.
Contenitore antiurto IP65.

433
MHz

SAFEDECX4

868
MHz

SAFEDECX8



Dimensioni 109 x 110 x 40

KIT INTERFACCIA COSTA + UNITÀ FISSA (433MHz)

SAFEKIT4

KIT INTERFACCIA COSTA + UNITÀ FISSA (868MHz)

SAFEKIT8

KIT COPPIA DI FOTOCELLULE + UNITÀ FISSA (433MHz)

SAFEKITCDR4

KIT COPPIA DI FOTOCELLULE + UNITÀ FISSA (868MHz)

SAFEKITCDR8

PACCO BATTERIE LITIO 3V

ZRA3.0-3.8-W



INTERFACCIA TRANSCIVER PER COSTA SENSIBILE

Alimentazione 2 batterie alcaline AA, oppure litio AA.
Ingresso segnale costa 8,2kΩ.
Portata max. segnale radio 20m.
Contenitore antiurto IP65.

868
MHz

SRCTXE

Dimensioni 50 x 145 x 26



UNITÀ TRANSCIVER FISSA

Alimentazione 12/24Vac-dc.
Portata max. segnale radio 20m.
8 sicurezze gestibili - 2 uscite di sicurezza NC/8,2kΩ.
Contenitore antiurto IP65.

868
MHz

SRCRXE

Dimensioni 109 x 110 x 40



BARRIERE ALL'INFRAROSSO

FOTOCELLULE FULL CLASS 3	PAG. 246
FOTOCELLULE AD OTTICHE ORIENTABILI	PAG. 248
FOTOCELLULE AD OTTICHE ORIENTABILI IBRIDE	PAG. 252
FOTOCELLULE AD OTTICHE FISSE	PAG. 253
FOTOCELLULE CON OPTO SENSORI MINI	PAG. 254



BARRIERE ALL'INFRAROSSO AD OTTICHE ORIENTABILI FULL CLASS 3



ALIMENTAZIONE 12/24Vac-dc
PORTATA MASSIMA IN OGNI CONDIZIONE 15 METRI
CONFORME ALLE NORME DI SICUREZZA EN12978, CATEGORIA 3
DELLA EN13849-1 E TIPO 2 DELLA EN61496-2

CDR 973 definisce una gamma di sistemi di sicurezza a raggio infrarosso di ultima generazione, specifici per la «protezione» di passaggi carrai e pedonali dotati di sistemi automatici di apertura e chiusura. L'apparecchiatura si avvale di un rinnovato sistema ottico di trasmissione che rispetta un angolo di emissione all'infrarosso $\pm 5^\circ$. La gestione sia della parte trasmittente che di quella ricevente è stata realizzata tramite microcontrollore, ottenendo il vantaggio di una maggiore precisione nella generazione degli impulsi trasmessi via infrarosso i quali, modulati secondo un protocollo digitale che permette il trasferimento di informazioni dal trasmettitore al ricevitore, eliminano il rischio di accecamenti causati da altri sistemi ad infrarosso che lavorano sulla stessa frequenza e posti nelle vicinanze. Un'apparecchiatura di classe superiore per soddisfare tutte le esigenze di installazione.

Descrizione tecnica

Trasmissione infrarosso mediante modulazione digitale del segnale portante.
Ricezione con demodulazione e decodifica del protocollo, per riconoscimento del dispositivo trasmettitore.

Possibilità di collegare fino a 3 dispositivi in cascata, multiplexando la trasmissione, senza avere interferenza; la selezione viene fatta mediante un dip-switch a tre vie posto sia su TX che su RX collegando i tre trasmettitori tra di loro mediante cavo a due conduttori (sincronismo); nessuna connessione aggiuntiva è richiesta sui ricevitori.

Doppi relè su ricevente, pilotati con controllo digitale per incrementare la sicurezza (controllo dello stato di riposo/allarme).

Jumper per selezionare la modalità contatto di uscita (contatto puro, N.C. o con resistenza 8,2k Ω).

Possibilità di selezionare il ritardo al rilascio mediante dip-switch (0,2 s o 3 s).

LED ad alta intensità (sul ricevitore) per agevolare la centratura delle ottiche.

2 LED di segnalazione sul ricevitore:

- verde - acceso indica fotocellula a riposo;
- rosso - fotocellula in allarme, lampeggiante indica fotocellula guasta.

Alimentazione rinforzata per tollerare tensioni fino a 40Vdc o 28Vac.



OTTICA ORIENTABILE

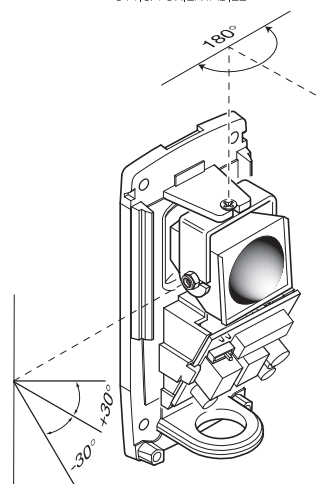

OTTICA REGOLABILE

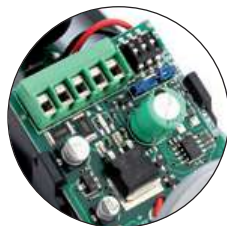

SISTEMA MULTIPLEX



CONTENITORE IN ALLUMINIO



CONTENITORE P66



ENTRATA CAVI PROTETTA



DESCRIZIONE PRODOTTO

CODICE

FOTOCELLULE CON CONTENITORE IN ALLUMINIO IP66

Portata massima 15m

Alimentazione 12/24Vac-dc

Grado di protezione IP66

Proiettore e ricevitore alloggiati in contenitori di alluminio a tenuta d'acqua. Verniciatura ad alta resistenza. Ottica montata su snodi autofrizionati, regolabile sia orizzontalmente, potendo compiere una rotazione di $\pm 90^\circ$, che verticalmente con una rotazione possibile di $\pm 30^\circ$ rispetto alla posizione standard.

Possibilità di collegare un massimo di 3 coppie di fotocellule sincronizzando la trasmissione (sistema multiplexato).



Dimensioni 56 x 142 x 63

FOTOCELLULE A SUPERFICIE

Il kit contiene una coppia di fotocellule in contenitore di alluminio con 2 pressatubi.

CDR973AX

FOTOCELLULE CON CONTENITORE ANTIURTO IP55

Portata massima 15m

Alimentazione 12/24Vac-dc

Grado di protezione IP55

Proiettore e ricevitore alloggiati in contenitori di plastica a tenuta d'acqua.

Ottica montata su snodi autofrizionati, regolabile sia orizzontalmente, potendo compiere una rotazione di $\pm 90^\circ$ ($\pm 45^\circ$ per la CDR973IX), che verticalmente con una rotazione possibile di $\pm 30^\circ$ rispetto alla posizione standard.

Possibilità di collegare un massimo di 3 coppie di fotocellule sincronizzando la trasmissione (sistema multiplexato).



FOTOCELLULE AD INCASSO

Il kit contiene una coppia di fotocellule, 2 contenitori da incasso e 2 vetri di chiusura per fotocellule da incasso.

CDR973IX



Dimensioni 50 x 90 x 60

FOTOCELLULE A SUPERFICIE

Il kit contiene una coppia di fotocellule, 2 vetri di chiusura per fotocellule da esterno e 2 piastrine per fissaggio rapido a parete.

CDR973EX



Dimensioni 50 x 90 x 60

CLASS 3

La parte circuitale è stata realizzata secondo gli standard indicati dalla normativa per apparecchi appartenenti alla categoria 3 della EN ISO 13849-1 (aggiornamento della EN954-1). A livello pratico è valsa la necessità di garantire una maggiore immunità ai disturbi in ambienti di lavoro sempre più inquinati da elementi perturbanti, questo ha portato all'evoluzione tecnica sia della parte trasmittente che di quella ricevente basata su criteri di «resistenza al guasto singolo» che garantiscono il mantenimento della sicurezza anche in caso di problemi elettrici ad uno qualsiasi dei componenti all'interno del dispositivo (TX o RX).

BARRIERE ALL'INFRAROSSO AD OTTICHE ORIENTABILI



ALIMENTAZIONE 12/24Vac-dc

PORTATA 15m - 60m

REGOLAZIONE SENSIBILITÀ CDR851 - CDR852A

Barriera all'infrarosso modulato composta da proiettore e ricevitore.

Rappresenta un efficace sistema di rilevazione per la protezione su passaggi o spazi, soggetti ad installazioni automatizzate, di porte e cancelli.

Contenitori antiurto di piacevole design racchiudano soluzioni tecniche innovative che rendono il sistema estremamente affidabile e sicuro in tutte le condizioni di lavoro.

La vasta gamma di versioni disponibili ad incasso e a superficie soddisfa tutte le esigenze d'impianto.

Descrizione tecnica

Contenitore antiscasso in alluminio IP66 CDR842A - CDR852A.

Contenitore antiurto IP55 CDR841 - CDR851.

Emissione all'infrarosso a doppio emettitore, con modulazione continua.

Ottica montata su snodi autofrizionati, regolabile sia orizzontalmente, potendo compiere una rotazione di $\pm 90^\circ$ ($\pm 45^\circ$ per la CDR841), che verticalmente con una rotazione possibile di $\pm 30^\circ$ rispetto alla posizione standard.

Queste due regolazioni permettono installazioni con funzionamento laterale rispetto al piano di fissaggio e installazioni con proiettore e ricevitore posizionati a quote differenti.

Doppio relè su ricevente con scambi in serie come richiesto dalla normativa (riguardante dispositivi di protezione contro gli infortuni, per cancelli, porte e portoni motorizzati).

2 LED di segnalazione:

- rosso di segnalazione di rete nel proiettore;
- rosso (fotocellula non allineata o raggio interrotto) nel ricevitore.

Test point (per centratura fine) nel ricevitore.

Trimmer di regolazione della sensibilità nei mod. CDR851 - CDR852A.

Tamper anti-manomissione nel mod. CDR851T.

Relè ritardato - 5s non regolabili nel mod. CDR851R.

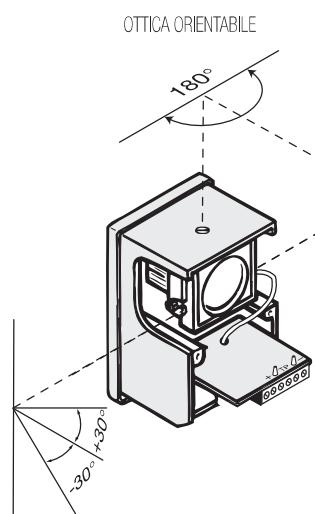

OTTICA REGOLABILE



APPLICAZIONE A SUPERFICIE
CONTENITORE IN AL. IP66

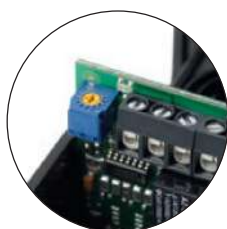

TRIMMER DI REGOLAZIONE
SENSIBILITÀ



APPLICAZIONE A SUPERFICIE



APPLICAZIONE AD INCASSO



DESCRIZIONE PRODOTTO

CODICE

FOTOCELLULE CON CONTENITORE IN ALLUMINIO IP66

Portata massima 15m - 60m
Alimentazione 12/24Vac-dc
Grado di protezione IP66
Proiettore e ricevitore alloggiati in contenitori di alluminio a tenuta d'acqua. Verniciatura ad alta resistenza.
Comando: doppio relè con scambi in serie.
Trimmer di regolazione sensibilità su ricevitore (solo la versione CDR852A).



Dimensioni 56 x 142 x 63

FOTOCELLULE A SUPERFICIE, PORTATA 15m

Il kit contiene una coppia di fotocellule con 2 pressatubi.

CDR842A

FOTOCELLULE A SUPERFICIE, PORTATA 60m

Il kit contiene una coppia di fotocellule con 2 pressatubi.

CDR852A

FOTOCELLULE CON CONTENITORE ANTIURTO IP55

Portata massima 15m - 60m
Alimentazione 12/24Vac-dc
Grado di protezione IP55
Proiettore e ricevitore alloggiati in contenitori di plastica a tenuta d'acqua.
Comando: doppio relè con scambi in serie.
Trimmer di regolazione sensibilità su ricevitore (solo la versione CDR851).



FOTOCELLULE AD INCASSO, PORTATA 15m

Il kit contiene una coppia di fotocellule, 2 contenitori da incasso e 2 vetri di chiusura per fotocellule da incasso.

CDR841I00



Dimensioni 50 x 90 x 60

FOTOCELLULE A SUPERFICIE, PORTATA MAX. 15m

CDR841E00

FOTOCELLULE A SUPERFICIE, PORTATA MAX. 60m

CDR851

FOTOCELLULE A SUPERFICIE, PORTATA MAX. 60m

Versione con Tamper anti-manomissione.

CDR851T

FOTOCELLULE A SUPERFICIE, PORTATA MAX. 60m

Versione con relè ritardato - 5s non regolabili.

CDR851R



Dimensioni 50 x 90 x 60

I kit contengono una coppia di fotocellule, 2 vetri di chiusura per fotocellule da esterno e 2 piastine per fissaggio rapido a parete.



DESCRIZIONE PRODOTTO

CODICE

FOTOCELLE CON CONTENITORE ANTIURTO IP55

Portata massima 10m

Alimentazione 12/24Vac-dc

Grado di protezione IP55

Proiettore e ricevitore alloggiati in contenitori a tenuta d'acqua.

Ottica montata su snodi autofrizionati, regolabile sia orizzontalmente, potendo compiere una rotazione di $\pm 90^\circ$, che verticalmente con una rotazione possibile di $\pm 30^\circ$ rispetto alla posizione standard.

Possibilità di collegare un massimo di 3 coppie di fotocelle sincronizzando la trasmissione (sistema multiplexato).

Doppi relè su ricevente, pilotati con controllo digitale per incrementare la sicurezza (controllo dello stato di riposo/allarme).

Possibilità di scegliere l'uscita con contatto puro o 8,2K Ω .

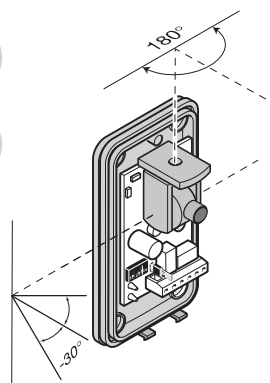

Dimensioni 50x 90 x 40

FOTOCELLE A SUPERFICIE, PORTATA 10m

CDR999

FOTOCELLE CON CONTENITORE ANTIURTO IP44

Portata massima 25m

Alimentazione 12/24Vac-dc

Grado di protezione IP44

Fotocellula di semplice e veloce installazione con ottica interna orientabile in orizzontale di 180° , che permette maggior flessibilità nel fissaggio.

La particolare ottica autocentrante consente la correzione di errori anche in senso verticale.

Possibilità di sincronismo automatico per eliminare interferenze tra 2 coppie.

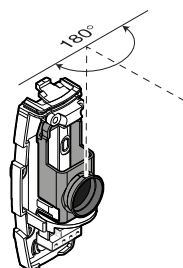

Dimensioni 43 x 102 x 34

FOTOCELLE A SUPERFICIE, PORTATA 25m

VED0180

FOTOCELLE CON CONTENITORE ANTIURTO IP44

Portata massima 25m

Alimentazione 24Vac-dc

Grado di protezione IP44

Fotocellula infrarosso programmabile. Ideale per impianti complessi fino a 8 coppie di fotocelle grazie al sistema di sincronismo. Possibilità di regolare il fascio all'infrarosso di oltre 180° in senso orizzontale.

Le particolare ottiche autocentrante consente la correzione di errori anche in senso verticale.

L'alimentazione può essere a tensione 24V alternata o continua, senza riferimenti di polarità.

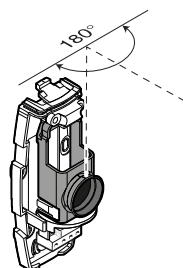

Dimensioni 43 x 102 x 34

FOTOCELLE A SUPERFICIE, PORTATA 25m

VED0180PRO



DESCRIZIONE PRODOTTO

CODICE

SUPPORTO DI PROTEZIONE

Supporto di protezione per fotocellule VEDO, in alluminio pressofuso.
Confezione da 2 pz.

COPERTURA PER FISSAGGIO

Copertura murale per fissaggio della serie fotocellule VEDO su un'installazione preesistente. Confezione da 2 pz.

FOTOCELLULE CON CONTENITORE ANTIURTO IP44

Portata massima 25m

Alimentazione 12/24Vac-dc

Grado di protezione IP44

FT201 è una fotocellula da superficie con possibilità di inclinare di $\pm 5^\circ$ il corpo interno sia in verticale che in orizzontale per ottenere un preciso allineamento.

Il comando al contatto NC viene dato tramite 2 relè con contatto in serie. Disponibile in morsettiera anche il contatto NC.

Le FT201 sono dotate di meccanismo di sincronismo che può tenere sincronizzate 2 coppie.

FOTOCELLULE A SUPERFICIE, PORTATA 25m

FOTOCELLULE CON CONTENITORE ANTIURTO IP44

Portata massima 25m

Alimentazione 12/24Vac-dc

Grado di protezione IP44

ILBSINCRO è una fotocellula da incasso con la possibilità di inclinare di $\pm 5^\circ$ il corpo interno sia in verticale che in orizzontale per ottenere un preciso allineamento.

Il comando al contatto NC viene dato tramite 2 relè con contatto in serie. Disponibile in morsettiera anche il contatto NC.

Le ILBSINCRO sono dotate di meccanismo di sincronismo che può tenere sincronizzate 2 coppie.

FOTOCELLULE AD INCASSO, PORTATA 25m

CONTENITORE PLASTICO

Contenitore plastico murale per ILBSINCRO.

BLINDO



Dimensioni 46 x 133 x 37

COP



Dimensioni 110 x 150 x 14

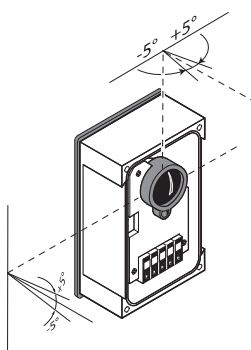

Dimensioni 59 x 87 x 40

FT201 SINCRO

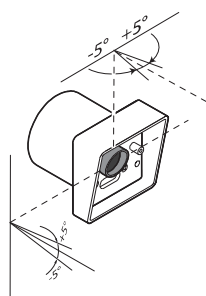

Dimensioni 79 x 79 x 78

ILBSINCRO

CPM



BARRIERE ALL'INFRAROSSO MODULATO AD OTTICHE ORIENTABILI IBRIDE



CLASS
3

ALIMENTAZIONE RICEVITORE 12/24Vac-dc
ALIMENTAZIONE PROIETTORE 3V CON BATTERIA AL LITIO
PORTATA MASSIMA 10m
GRADO DI PROTEZIONE IP55

CDRX12 è un sistema di sicurezza a raggio infrarosso di ultima generazione, particolarmente adatto per la protezione di passaggi (carrai e pedonali) dotati di sistemi automatici di apertura e chiusura. La parte circuitale è stata realizzata secondo i più aggiornati standard dettati dalle normative vigenti rendendo l'apparecchiatura conforme alle norme della categoria 3 della EN ISO 13849-1 (aggiornamento della EN954-1). La necessità di garantire una maggiore immunità ai disturbi in un ambiente sempre più inquinato da elementi perturbanti ha portato all'evoluzione sia della parte trasmittente che di quella ricevente, basata su criteri di "resistenza al guasto singolo" che garantiscano il mantenimento della sicurezza anche in caso di problemi elettrici.

Il ricevitore va installato vicino al programmatore elettronico e quindi cablato ricevendo l'alimentazione elettrica di 12/24V direttamente dal programmatore mentre il trasmettitore può essere installato su qualsiasi superficie senza alcun cablaggio. L'alimentazione è fornita da un pannello solare in presenza di luce e dalla batteria 3V al litio in mancanza di luce. La durata della batteria può essere ottimizzata tramite la funzione di risparmio energetico selezionando il tempo di intervento e la distanza di installazione.

Descrizione tecnica

Trasmissione infrarosso mediante modulazione digitale del segnale portante.

Ricezione con demodulazione e decodifica del protocollo, per riconoscimento del dispositivo trasmittente.

Ottica montata su snodi autofrizionati, regolabile sia orizzontalmente, potendo compiere una rotazione di $\pm 90^\circ$, che verticalmente con una rotazione possibile di $\pm 30^\circ$ rispetto alla posizione standard.

Doppi relè su ricevente, pilotati con controllo digitale per incrementare la sicurezza della parte in uscita (che fornisce lo stato di riposo/allarme).

Possibilità di scegliere l'uscita con contatto puro, N.C. o 8,2k Ω .

LED di segnalazione differenziata su ricevente: stato di "funzionamento corretto" segnalato da una breve attivazione intermittente (ogni minuto), stato di "allarme" segnalato da LED sempre acceso.

Ottica ricevitore pre-amplificata.

Alimentazione rinforzata per tollerare tensioni fino a 40Vdc o 28Vac.

Portata massima 10m.

Dimensioni d'ingombro 60 x 125 x 41.



OTTICA ORIENTABILE

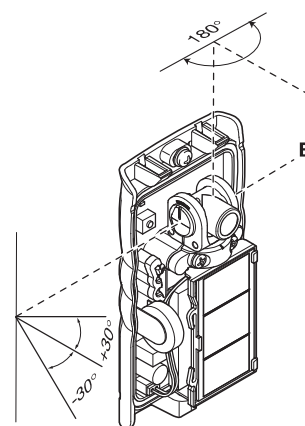

COPPIA DI FOTOCELLULE A SUPERFICIE

CDRX12



FUNZIONAMENTO COMBINATO
BATTERIA - PANNELLO SOLARE
SUL TRASMETTITORE



OTTICA REGOLABILE



TRASMETTITORE SEMI-TRASPARENTE
PER IL PASSAGGIO LUCE SOLE



PRESSACAVO IN DOTAZIONE SUL
RICEVITORE



APPLICAZIONE A SUPERFICIE
CONTENITORE ANTIURTO IP55

BARRIERE ALL'INFRAROSSO MODULATO AD OTTICHE FISSE



ALIMENTAZIONE 12/24Vac-dc

PORTATA MASSIMA 10 METRI

GRADO DI PROTEZIONE IP54

TEMPERATURA DI FUNZIONAMENTO -10...+55 °C

La barriera a raggio infrarosso rappresenta un efficiente sistema di sicurezza e controllo per la protezione di passaggi o spazi soggetti ad installazioni automatizzate di porte e cancelli, e per il rilevamento e controllo su passaggi generici carrai o pedonali situati all'interno o all'esterno di edifici.

Descrizione tecnica

Proiettore e ricevitore alloggiati in contenitori di materiale plastico antiurto di ridottissime dimensioni.

Il contenitore è predisposto per il fissaggio a parete con tempi di regolazione veramente rapidi, la centratura si effettua senza allentare o fissare viti, è sufficiente posizionare gli apparecchi sullo stesso asse geometrico.

Il sistema di diodi (emettitore-ricevitore) dotato di guide del fascio infrarosso, rimane in posizione fissa.

Base d'appoggio a parete in gomma termoplastica.

Guarnizione di tenuta su fissaggio vetrino.

Comando doppio relè con scambi in serie come richiesto dalle normative vigenti.

Grado di protezione IP54.

Grado di ignifugazione V0.

Dimensioni d'ingombro 65 x 92 x 22.

CDR861



COPPIA DI FOTOCELLULE A SUPERFICIE PORTATA 10m

BASE COPERTURA FORO Ø60mm

CDR861

CDR861SUP



GUIDA DEL FASCIO INFRAROSSO



ALIMENTAZIONE 0-12-24Vac-dc



CONTATTO DI SCAMBIO NC-NA-C



BASE A PARETE IN GOMMA



CONTENITORE ANTIURTO

BARRIERE ALL'INFRAROSSO MODULATO CON OPTO SENSORI MINI



ALIMENTAZIONE 12/24Vac-dc

PORTATA DA 1 A 15 METRI

GRADO DI PROTEZIONE (OTTICHE) IP55

CONFORME ALLE NORME DI SICUREZZA EN12978, CATEGORIA 3 DELLA EN13849-1 E TIPO 2 DELLA EN61496-2

CDR 892C3 Fotocellule mini a due raggi multiplexati.

FTR 893C3 Fotocellule mini ad un raggio.

CDR 893 Fotocellule mini ad un raggio con zoccolo per guida DIN46277.

Adatte alla protezione di passaggi o spazi soggetti ad installazioni automatizzate di ascensori, porte o dove si debba rilevare il passaggio o conteggio di persone o cose.

Le barriere infrarosso con optosensori mini sono adatte per installazioni che richiedano un minor impatto visivo ma nello stesso tempo consentano di proteggere il passaggio carraio in modo sicuro ed affidabile.

La parte circuitale è stata realizzata secondo i più aggiornati standard dettati dalle normative vigenti rendendo l'apparecchiatura conforme alle norme della categoria 3 della EN ISO 13849-1 (aggiornamento della EN954-1).

La necessità di garantire una maggiore immunità ai disturbi in un ambiente sempre più inquinato da elementi perturbanti ha portato all'evoluzione sia della parte trasmittente che di quella ricevente, basata su criteri di "resistenza al guasto singolo" che garantiscano il mantenimento della sicurezza anche in caso di problemi elettrici.

La gestione sia della parte trasmittente che di quella ricevente è attuata mediante microcontrollore, ottenendo così una maggiore precisione nella generazione degli impulsi trasmessi via infrarosso che eliminano il rischio di accecamenti.

Descrizione tecnica

Trasmissione infrarosso mediante modulazione digitale del segnale portante.

Possibilità di regolare la potenza del trasmettitore, per mezzo di un jumper scegliendo uno dei tre livelli disponibili, in funzione della portata da coprire.

Doppi relè su ricevente, pilotati con controllo digitale per incrementare la sicurezza della parte in uscita (che fornisce lo stato di riposo/allarme).

Possibilità di scegliere l'uscita con contatto puro, N.C. o 8,2k Ω .

Possibilità di selezionare, per mezzo di un jumper, il numero di raggi attivi (solo versione a doppio raggio).



GRADO DI PROTEZIONE
OTTICA IP55



OTTICHE ANTI MANOMISSIONE



ALIMENTAZIONE 12/24Vac-dc



SISTEMA MULTIPLEX

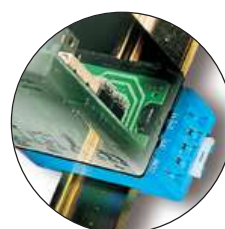

ZOCOLO PER MONTAGGIO SU
GUIDA DIN46277



DESCRIZIONE PRODOTTO

CODICE

FOTOCELLULE MINI A DUE RAGGI MULTIPLEXATI

Dimensioni d'ingombro 90 x 50 x 20.

FOTOCELLULA DOPPIO RELÈ

Alimentazione 12/24Vac-dc.
Portata: 15m interno - 10m esterno.
Cavo Tx 5 metri - Cavo Rx 3 metri.

CLASS
3

CDR892C3

CLASS
3

CDR892C3-1

FOTOCELLULA DOPPIO RELÈ

Alimentazione 12/24Vac-dc.
Portata: 15m interno - 10m esterno.
Cavo Tx 10 metri - Cavo Rx 7 metri.

CLASS
3

CDR892C3-2

FOTOCELLULA DOPPIO RELÈ

Alimentazione 12/24Vac-dc.
Portata: 15m interno - 10m esterno.
Cavo Tx 15 metri - Cavo Rx 10 metri.

FOTOCELLULA MINI AD UN RAGGIO DOPPIO RELÈ

Dimensioni d'ingombro 90 x 50 x 20.

Alimentazione 12/24Vac-dc.
Portata: 2,5m interno.
Cavo Tx 4 metri - Cavo Rx 4 metri.

CLASS
3

FTR893C3

FOTOCELLULA MINI AD UN RAGGIO SINGOLO RELÈ

con zoccolo per montaggio a pannello su guida DIN46277.
Dimensioni di ingombro 60 x 45 x 117.

Alimentazione 10...24Vac-dc.
Portata: 4m interno - 2m esterno.
Cavo Tx 3 metri - Cavo Rx 3 metri.

CDR893

CLASS 3

La parte circuitale è stata realizzata secondo gli standard indicati dalla normativa per apparecchi appartenenti alla categoria 3 della EN ISO 13849-1 (aggiornamento della EN954-1). A livello pratico è valsa la necessità di garantire una maggiore immunità ai disturbi in ambienti di lavoro sempre più inquinati da elementi perturbanti, questo ha portato all'evoluzione tecnica sia della parte trasmittente che di quella ricevente basata su criteri di «resistenza al guasto singolo» che garantiscono il mantenimento della sicurezza anche in caso di problemi elettrici ad uno qualsiasi dei componenti all'interno del dispositivo (TX o RX).



LAMPEGGIATORI
ELETTRONICI
A LED

LAMPEGGIATORI ELETTRONICI A LED



ALIMENTAZIONE 24Vac-dc / 230Vac

ILLUMINAZIONE A LED

VERSIONI REGOLABILI E FISSE

Le ampie gamme di lampeggiatori Cardin sono validi sistemi di segnalazione visiva di manovre, costruiti a norma di sicurezza utilizzando tecnologia LED ad alta efficienza e massima adattabilità in ogni situazione, che soddisfano tutte le esigenze di un impianto moderno. Disponibile in versione 24V e 230V nelle seguenti configurazioni:

- MOLLIGHT3 - 24Vac-dc a doppio led;
- MOLLIGHT3X - 230Vac a doppio led;
- LACOLED - 24Vac-dc - 230Vac selezionabile a morsetti, multi-led;
- LPXLAMP - 24Vac-dc - 230Vac selezionabile a morsetti, multi-led;
- WALL - 24Vdc strisce di led;
- WALL + AL2VA - 230Vac uscite 24Vdc strisce di led.

La forma, gli spessori usati sui particolari di protezione e l'accortezza usata con la messa in guarnizione di tutti i punti critici, danno all'insieme strutturale un assetto di inattaccabilità da eventi atmosferici e vandalici.

Nel suo insieme sono apparecchiature veramente uniche e inconfondibili, un efficace segnale di sicurezza rivolto alle utenze, attivo prima e durante le manovre attuate dall'automazione, al tempo stesso un segnale distintivo che identifica la qualità del servizio che offre l'impianto Cardin.

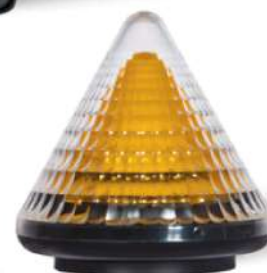

APPLICAZIONE A PARETE
MOLLIGHT



APPLICAZIONE A COLONNA
MOLLIGHT

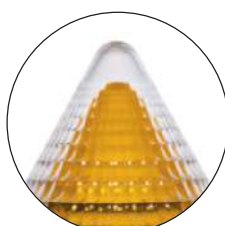

GUSCIO PROTETTIVO
TRASPARENTE LACOLED



CALOTTA REGOLABILE
XLAMP



LAMPEGGIATORI PER PORTONI
WALL E LITE



DESCRIZIONE PRODOTTO

CODICE

LAMPEGGIATORE A LED

Lampeggiante composto da due led ad alta efficienza e una speciale guida ottica (progetto Cardin). Il sistema luce è collocato all'interno di un contenitore antiurto realizzato in policarbonato opalescente che accentua la realizzazione dell'effetto luminoso.

Una solida base, con piano di appoggio in gomma, consente l'applicazione del segnalatore luminoso su tutte le strutture ed in tutte le posizioni. La base può essere utilizzata (con una semplice rotazione) nella modalità a pilastro e nella modalità a parete.

La struttura di sostegno, in materiale plastico antiurto, è predisposta per il fissaggio della speciale antenna opzionale con innesto BNC (cavo precablato sul connettore) e al tempo stesso protegge il collegamento di alimentazione elettrica dell'apparecchiatura.

Grado di protezione IP54.

DIMENSIONI D'INGOMBRO

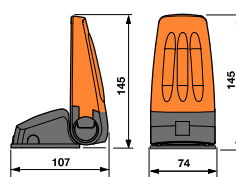

APPLICAZIONE A COLONNA

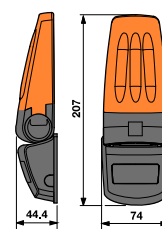

APPLICAZIONE A PARETE

LAMPEGGIATORE 24V A DOPPIO LED

LAMPEGGIATORE 230V A DOPPIO LED

MOLLIGHT3

MOLLIGHT3X



ANTENNA DEDICATA 433MHz

ANS400-MOL



LAMPEGGIATORE A LED

Lampeggiante con antenna integrata 433MHz. Alimentazione selezionabile a morsetteria: 24Vac-dc - 230Vac.

Ciclo di lavoro 70%.

Jumper di selezione luce fissa/luce lampeggiante.

Grado di protezione IP54.

Viene fornito con relativo supporto.

DIMENSIONI D'INGOMBRO

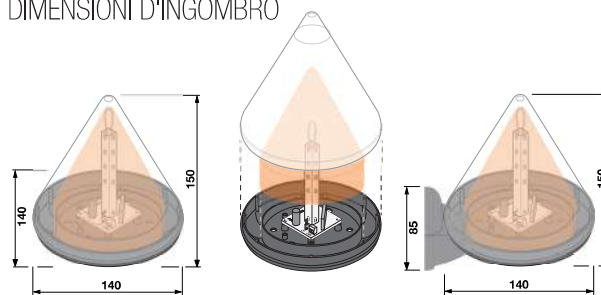

APPLICAZIONE A COLONNA

APPLICAZIONE A PARETE

LAMPEGGIATORE A LED 24-230V CON ANTENNA

LACOLED24-230





DESCRIZIONE PRODOTTO

CODICE

LAMPEGGIATORE A LED

Adatto all'applicazione su tutti i tipi di impianto e pilastro. La semplicità di installazione e le ridotte dimensioni, ne fanno il segnalatore ideale per impianti residenziali. La parte riflettente è regolabile in altezza. Alimentazione selezionabile a morsetteria: 24Vac-dc - 230Vac. Ciclo di lavoro 70%.

Jumper di selezione luce fissa/luce lampeggiante.

Calotta regolabile in altezza.

Dimensioni di ingombro Ø85 x H142-H182mm.

Grado di protezione IP55.



DIMENSIONI D'INGOMBRO

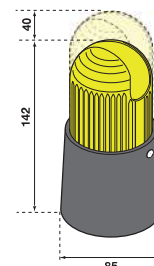

APPLICAZIONE A PARETE E A COLONNA

LAMPEGGIATORE ELETTRONICO A LED GIALLO 24-230V

LAMPEGGIATORE ELETTRONICO A LED ARANCIONE 24-230V

LAMPEGGIATORE ELETTRONICO A LED BIANCO 24-230V

LPXLAMP

LPXLAMP-OR

LPXLAMP-WH

LAMPEGGIATORE A LED PER PORTONI

Ottimo come lampeggiatore per portoni basculanti e sezionali. Offre lunga durata, resistenza agli urti e vibrazioni, bassissimo consumo energetico.

Provisto di cavo lunghezza 3500mm e di viti di fissaggio a scomparsa.

Disponibile di serie con alimentazione a 24V.

Alimentazione 230V con l'accessorio AL2VA.

Grado di protezione IP54.

DIMENSIONI D'INGOMBRO

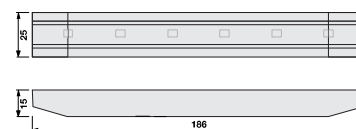

APPLICAZIONE

LAMPEGGIATORE ELETTRONICO A LED GIALLO

LAMPEGGIATORE ELETTRONICO A LED BIANCO

WALL

LITE



SCHEDA LAMPEGGIANTE PER WALL

Alimentazione 24Vac-dc e uscita 24Vdc (max 300mA). Due tipi di lampeggio selezionabili.

BLINKER

ALIMENTATORE 230V PER LAMPEGGIANTE A STRISCE

Alimentazione per collegare le strisce a led WALL e LITE a centrali con uscita 230V. Entrata 230V, uscita 24Vdc (max 80mA).

AL2VA





DESCRIZIONE PRODOTTO

CODICE

FARETTO LED 24V

Faretto a LED orientabile.
Alimentazione 9-30Vac/cc.
Potenza 10 W.
Temperatura colore CCT 4000K.
Cavo di alimentazione lunghezza 50 cm.
Grado di protezione IP65.

SPOTLED24





ELEMENTI IDENTIFICATIVI CARDIN



DESIGN & GRAFICA MADE IN CARDIN

La Cardin Elettronica dispone a supporto dell'attività commerciale, di una serie di strumenti atti all'allestimento di punti vendita, manifestazioni fieristiche e alla personalizzazione di mezzi di trasporto adibiti all'attività di installazione e vendita.

Tutti gli elementi disponibili sono fortemente caratterizzati dal marchio Cardin e seguono le linee guida messe in atto per mantenere efficace e aggiornata l'immagine coordinata di Cardin Elettronica.

TARGHE ADESIVE "CARDIN - SERVICE"

ADESIVI CARDIN 500 X 230mm

ADESIVI CARDIN 150 X 70mm

PR001

PR002



ADESIVI CARDIN 500 X 110mm

ADESIVI CARDIN 150 X 35mm

PR003

PR004



ADESIVI CARDIN SERVICE 500 X 500mm

PR005



ADESIVI CARDIN SERVICE 150 X 150mm

PR008



ESPOSITORI

Espositori componibili da terra in materiale alveolare studiate per il display di tutte la gamma di prodotti Cardin.

Dimensioni d'ingombro:

Base 700 x 380 x 380

Colonna 1800 x 620 x 100

ESPOSITORE IN MATERIALE ALVEOLARE

PR009



DESCRIZIONE PRODOTTO

CODICE

PANNELLI

Struttura in K-mount con immagini a soggetto in verticale.

PANNELLO 500 X 700mm

ESPK001

PANNELLO 700 X 1000mm

ESPK002

PANNELLO 1000 X 1400mm

ESPK003

PANNELLO 1000 X 2400mm

ESPK004



PANNELLI

Struttura in K-mount con immagini a soggetto in orizzontale.

PANNELLO 400 X 1400mm

ESPK005



PANNELLI CON SOGGETTI E DIMENSIONI PERSONALIZZATE A PREVENTIVO



TAVOLE COMPARATIVE

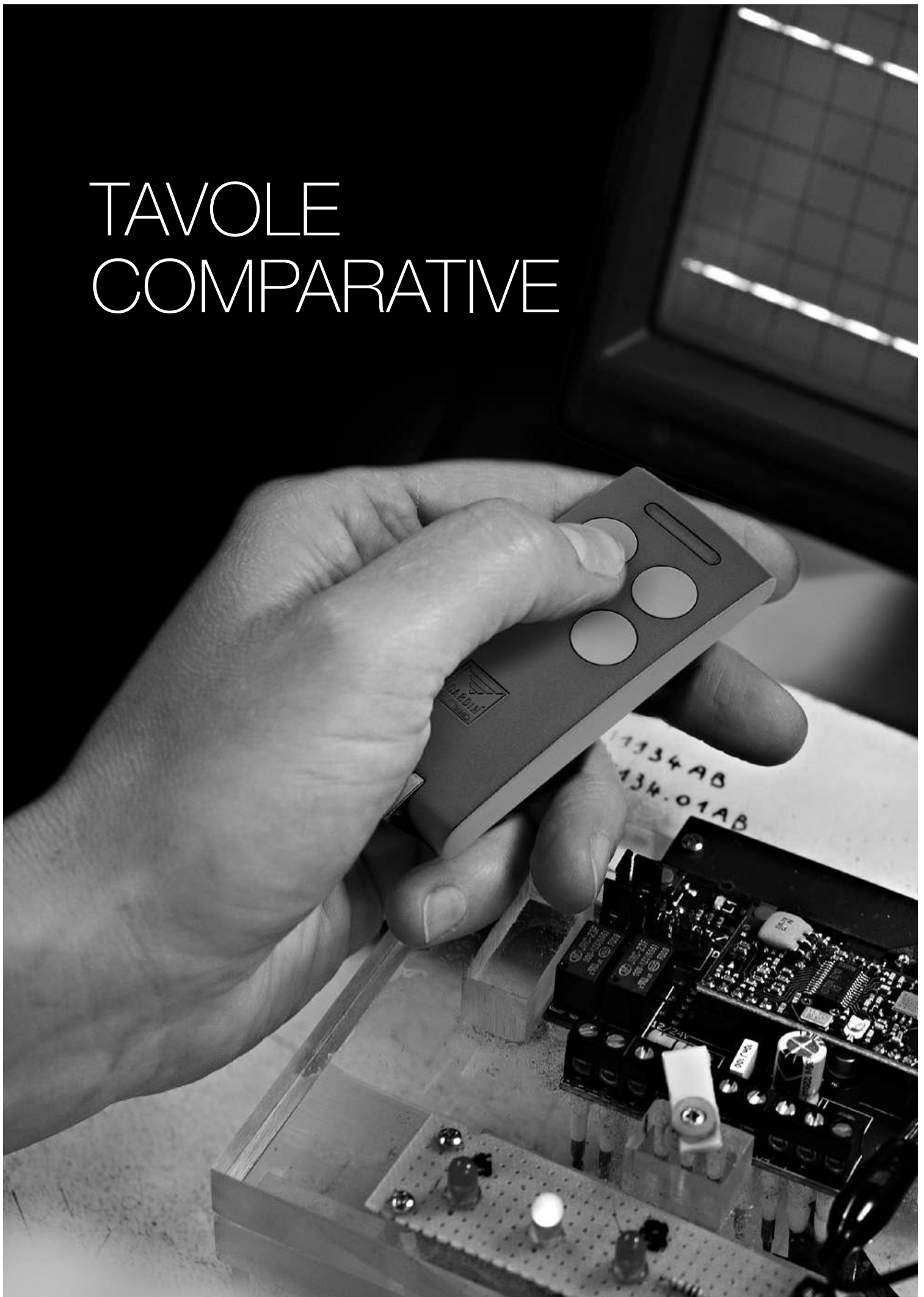

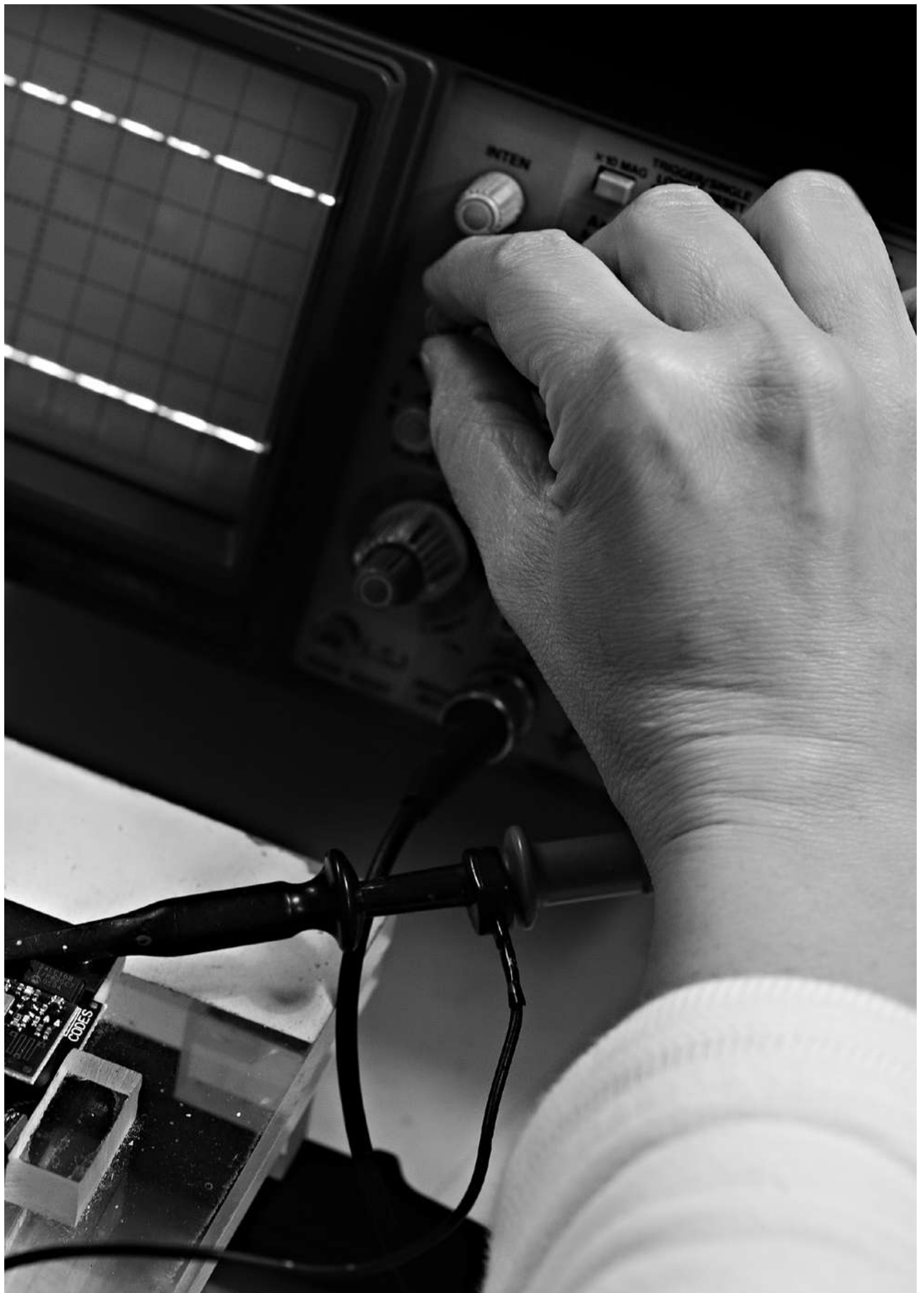

TAVOLE COMPARATIVE

Automazioni per cancelli scorrevoli serie SL - SLI



Tavola 1 - Riassume i modelli con i limiti di impiego basati sul peso dell'anta.

Codice Automazione	Alimentazione Potenza Motore	Velocità di Traslazione	peso massimo anta in chilogrammi (kg)
SLX3024CB	24V - 160W	8 m/min	3000 kg
SLX1524CB	24V - 130W	9,5 m/min	1500 kg
SLX824CB	24V - 110W	14 m/min	800 kg
SL524-SL524CB	24V - 38W	9,2 m/min	500 kg
SL ACEFAST	24V - 100W	10 m/min	300 kg 16 m/min con peso anta 100kg
SL ACE 601	24V - 250W	10 m/min	600 kg 16 m/min con peso anta 100kg
SL EVO 600	230V - 800W	10 m/min	600 kg
SL EVO 800	230V - 800W	10 m/min	800 kg
SL EVO 1200	230V - 1100W	10 m/min	1200 kg
SL EVO 2000	230V - 1000W	10 m/min	2000 kg
SLI324	24V - 150W	10,5 m/min	300 kg
SLI724	24V - 160W	11 m/min	700 kg
SLI1024	24V - 200W	11 m/min	1000 kg

Automazioni per cancelli a battente serie BL - HL



Tavola 2 - Riassume le serie ed i modelli con i limiti di impiego basati sulla lunghezza dell'anta.

Codice Automazione	Apertura massima (°)	Tempo di apertura 90°		lunghezza massima anta (m)		lunghezza massima anta con elettroserratura (m)	
		Braccio curvo	Braccio dritto				
BL824MCB	130°	14s	12s	2 m	2,5 m		
BL3924CSB	130°	20s	16s			3,5 m	5 m
BL1924ASW	130°	12,5s	-	2 m			
BL1920	130°	15s	-	2 m			
BLTOW24	120°	13s	-	2 m	2,5 m		
BLTEN1	100°	-	5s	1,2 m			
BLTEN2	100°	-	8s	1,5 m			
BLSTEALTH	120°	13s	-	2 m	2,5 m		
BLEGOS	100°	15s			2,5 m		
BLESOL	100°	20s				3,5 m	4 m
BLASY324	110°	20s			3 m		
BLASY524 - BLASY524REV	110°	25s					5 m
BLASY3 - BLASY3REV	110°	25s			3 m		
BLASY5 - BLASY5REV	110°	30s					5 m
BLTAGDX - BLTAGSX	100°	20s		2 m			
BLBLUES3 - BLBLUES3R	105°	22s			2,5 m		
BLBLUES5 - BLBLUES5R	105°	30s					4,5 m
BLI1000	180°	16s			2,5 m		
HL2524ESB	110°	22s				3 m	
HL1824ESB	360°	22s				3 m	
HL251CL	110°	19,5s				3 m	
HL2518CL	360°	19,5s				3 m	
HLMOLE24	105°	19s					3,5 m
HLMOLE230	105°	19s					3,5 m

TAVOLE COMPARATIVE

Automazioni per cancelli a battente serie BL - HL



Tavola 3 - Riassume le serie ed i modelli con i limiti di impiego basato sul peso dell'anta.

Codice Automazione	Alimentazione Potenza Motore	peso massimo anta in chilogrammi (kg)
BL824MCB	24V - 50W	200 kg
BL3924CSB	24V - 50W	400 kg
BL1924ASW	24V - 60W	150 kg
BL1920	230V - 290W	150 kg
BLTOW24	24V - 50W	200 kg
BLTEN1	12V - 60W	100 kg
BLTEN2	12V - 60W	170 kg
BLSTEALTH	24V - 60W	200 kg
BLEGOS	24V - 60W	200 kg
BLESOL	24V - 60W	300 kg
BLASY324	24V - 60W	250 kg
BLASY524 - BLASY524REV	24V - 60W	300 kg
BLASY3 - BLASY3REV	230V - 370W	250 kg
BLASY5 - BLASY5REV	230V - 330W	300 kg
BLTAGDX - BLTAGSX	24V - 70W	150 kg
BLBLUES3 - BLBLUES3R	230V - 280W	350 kg
BLBLUES5 - BLBLUES5R	230V - 280W	500 kg
BLi1000	230V - 50W	200 kg
HL2524ESB - HL1824ESB	24V - 60W	350 kg
HL251CL - HL2518CL	230V - 470W	550 kg
HLMOLE24	24V - 60W	350 kg
HLMOLE230	230V - 370W	450 kg

Automazioni per porte basculanti serie GL



Tavola 4 - Riassume i modelli con i limiti di impiego basati sulla superficie massima della porta.

Codice Automazione	Alimentazione Potenza Motore	Altezza max. porta	superficie max. porta motore Master	superficie max. porta Master + Slave
GLB248M - GLB249M	24V - 120W	2,7 m	11 m ²	13 m ²
GLB249S	24V - 120W	2,7 m	11 m ²	
GL STAR1E	230V - 360W	2,5 m	8 m ²	
GL STAR2E - GL STAR2AE	230V - 360W	2,5 m	8 m ²	10 m ²

Automazioni per porte sezionali serie GL



Tavola 5 - Riassume i modelli con i limiti di impiego basati sull'altezza massima della porta.

Codice Automazione	Velocità di traslazione	Superficie massima	altezza massima della porta sezionale (m)			
			Guida di scorrimento	+ GL124S30	+ GL124S35	+ GL124S40 + GL124S60
GL124EBSS	7 m/min		2,7 m	3,2 m	4,2 m	5,7 m
			ZENGB1E - ZENGB2E - ZENGB3E		ZENGB14E	
GL ZEN60E	9 m/min	9 m ²	2,4 m	3,1 m		
GL ZEN100E	9 m/min	9 m ²	2,4 m	3,1 m		

TAVOLE COMPARATIVE

Automazioni per cancelli scorrevoli serie SL - SLi

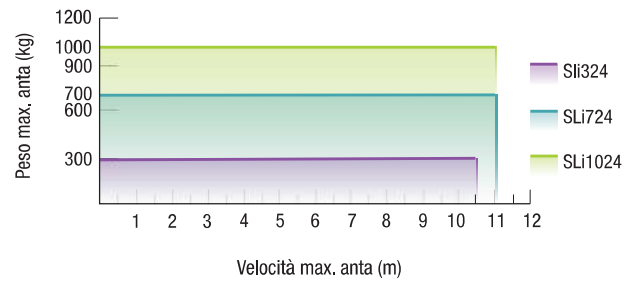
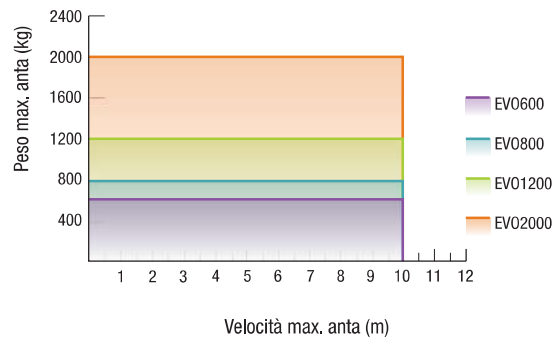
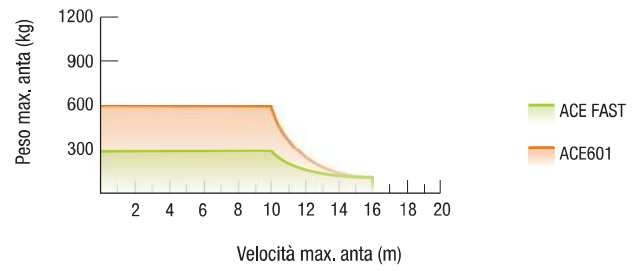
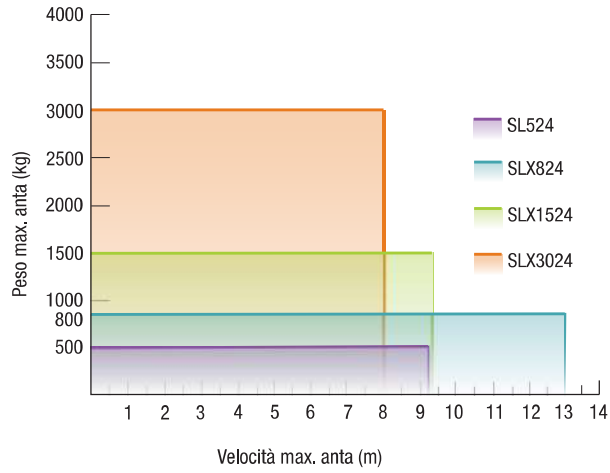

TAVOLE COMPARATIVE

Automazioni per cancelli a battente serie BL - HL

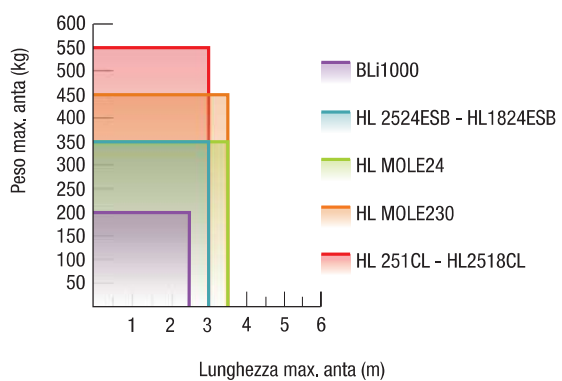
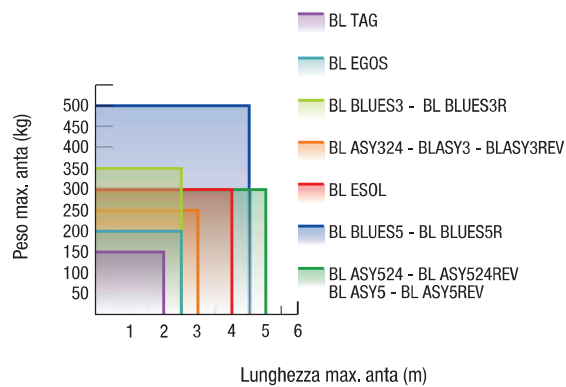
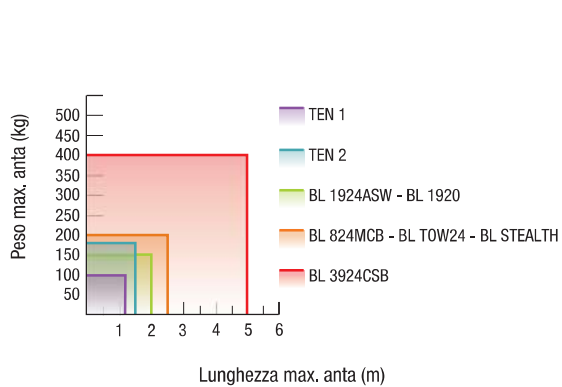

Automazione con elettronica integrata

CONTROLLO MOTORE	GL124EBSS	ELD0M34	ELD0M6	ELX3000	PARKSUN	PARKLINE
Gestione 1 motore						
Alimentazione motore 24Vdc						
Sensore amperometrico di sforzo						
Gestione del rallentamento motore						
Funzionamento a batterie di serie						
Funzionamento a batterie opzionale				KBNIMH-1		

INGRESSI	GL124EBSS	ELD0M34	ELD0M6	ELX3000	PARKSUN	PARKLINE
Fotocellule di inversione (FI)		N.C./8,2 kΩ	N.C./8,2 kΩ	N.C./8,2 kΩ		
Fotocellule di stop (FS)	selezionabile	N.C./8,2 kΩ	N.C./8,2 kΩ	N.C./8,2 kΩ		
Tasto di blocco (TB)		N.C./8,2 kΩ	N.C./8,2 kΩ	N.C./8,2 kΩ		
Costa sensibile (CP)	N.C./8,2 kΩ	N.C./8,2 kΩ	N.C./8,2 kΩ	N.C./8,2 kΩ		
Tasto di apertura (TA)		TA1 - TA2	TA1 - TA2			
Tasto di apertura limitata (TAL)						
Tasto di chiusura (TC)		TC1 - TC2	TC1 - TC2			
Tasto sequenziale (TD)					selezionabile	selezionabile
Finecorsa elettronici (encoder)						

USCITE	GL124EBSS	ELD0M34	ELD0M6	ELX3000	PARKSUN	PARKLINE
Lampeggiante (programmabile)		a led	a led			
Alimentazione lampeggiante in bassa tensione	24Vdc	24Vdc	24Vdc	24Vdc		
Lampada spia (programmabile)						
Informazione stato finecorsa / fotocellule						
Alimentazione controllata dispositivi esterni	24Vdc	24Vdc	24Vdc	24Vdc		
Alimentazione dispositivi esterni	24Vdc	24Vdc	24Vdc	24Vdc		
Secondo canale radio		selezionabile	selezionabile	selezionabile		

FUNZIONI DA RADIOCOMANDO	GL124EBSS	ELD0M34	ELD0M6	ELX3000	PARKSUN	PARKLINE
Predisposizione per innesto scheda radio						
Ricevente S449 integrata (300 codici)						
Solo codifica S500						
Multi-decodifica S504-S508-S449-S486						
Buzzer di segnalazione						
Comando radio: sequenziale						
Comando radio: programmabile						
Comando radio: blocco						

FUNZIONI PARTICOLARI	GL124EBSS	ELD0M34	ELD0M6	ELX3000	PARKSUN	PARKLINE
Visualizzazione a display 6 cifre						
Visualizzazione a LCD						
Visualizzazione numero di manovre						
Funzione Master/Slave		MODCA	MODCA			
Programmazione funzioni a dip-switch						
Programmazione funzioni a menù						
Autotest sicurezze						
Prelampeggio (fissato a 3 secondi)						
Luce di cortesia	24Vdc	selezionabile	selezionabile	selezionabile		
Modalità orologio (su ingresso TA)						
Modalità orologio (su ingresso TC)						

Automazioni con programmatore esterno

CONTROLLO MOTORE	PRG302E	PRG304E	PRG807001	PRG230M2	PRG3830CE	PRG3840CE
Gestione 1 motore						
Gestione 2 motori						
Alimentazione motore 230Vac						
Alimentazione motore 400V3~						
Alimentazione motore 24Vdc						
Regolatore di coppia (selettore meccanico)						
Regolatore di coppia (elettronico)						
Sensore amperometrico di sforzo						
Gestione del rallentamento motore						

INGRESSI	PRG302E	PRG304E	PRG807001	PRG230M2	PRG3830CE	PRG3840CE
Fotocellule di inversione (FI)				N.C./8,2 kΩ		
Fotocellule di stop (FS)				N.C./8,2 kΩ		
Tasto di blocco (TB)				N.C./8,2 kΩ		
Costa sensibile (CSP)		N.C./8,2 kΩ		N.C./8,2 kΩ		
Tasto di apertura (TA)						
Tasto di apertura limitata (TAL)						
Tasto di chiusura (TC)						
Tasto sequenziale (TD)						
Finecorsa meccanici						
Finecorsa elettronici (encoder)						

USCITE	PRG302E	PRG304E	PRG807001	PRG230M2	PRG3830CE	PRG3840CE
Elettroserratura			12 Vac	12 Vac		
Lampeggiante (solo fissa)						
Lampeggiante (programmabile)						
Alimentazione lampeggiante in bassa tensione	24 Vac	24 Vac	24 Vac		24 Vac	24 Vac
Alimentazione lampeggiante 230Vac						
Lampada spia (solo fissa)						
Lampada spia (programmabile)						
Informazione stato finecorsa / fotocellule	opzionale					
Alimentazione dispositivi esterni	24 Vac	24 Vac	24 Vac	24 Vac	24 Vac	24 Vac
Alimentazione controllata dispositivi esterni				24 Vac		
Secondo canale radio			con RX 2 ch	con RX 2 ch		

FUNZIONI DA RADIOCOMANDO	PRG302E	PRG304E	PRG807001	PRG230M2	PRG3830CE	PRG3840CE
Predisposizione per innesto scheda radio standard						
Ricevente S449 integrata (20 codici)						
Buzzer di segnalazione						
Comando radio: sequenziale						
Comando radio: apertura limitata						
Comando radio: blocco	con RX 2 ch				con RX 2 ch	con RX 2 ch

FUNZIONI PARTICOLARI	PRG302E	PRG304E	PRG807001	PRG230M2	PRG3830CE	PRG3840CE
Visualizzazione a display 1 cifra						
Visualizzazione a display 6 cifre						
Tasti esterni sul box centralina		opzionale			PRG3830TCE	PRG384TCE
Programmazione funzioni sequenziale						
Programmazione funzioni a dip-switch						
Prelampeggio (fissato a 3 secondi)						
Sfasamento in apertura (fisso)						
Sfasamento in chiusura programmabile						
Colpo d'ariete						
Luce di cortesia		230Vac	230Vac	230Vac		
Modalità orologio (su ingresso TA)						

Automazioni con programmatore esterno

CONTROLLO MOTORE	PRG900CB	CC242ETOPCB	CC242EXTOPCB	CC924EFAMCB/S	CC824EINTCB	CC242EFAMCB
Gestione 1 motore						
Gestione 2 motori						
Alimentazione motore 230Vac						
Alimentazione motore 400V3~						
Alimentazione motore 24Vdc						
Sensore amperometrico di sforzo						
Gestione del rallentamento motore						
Funzionamento a batterie di serie						
Funzionamento a batterie opzionale	PRG900	CC242ETOP		CC924EFAM	CC824EINT	CC242EFAM

INGRESSI	PRG900CB	CC242ETOPCB	CC242EXTOPCB	CC924EFAMCB/S	CC824EINTCB	CC242EFAMCB
Fotocellule di inversione (FI)	N.C./8,2 kΩ	N.C./8,2 kΩ	N.C./8,2 kΩ	N.C./8,2 kΩ	N.C./8,2 kΩ	N.C./8,2 kΩ
Fotocellule di stop (FS)	N.C./8,2 kΩ	N.C./8,2 kΩ	N.C./8,2 kΩ	N.C./8,2 kΩ	N.C./8,2 kΩ	N.C./8,2 kΩ
Tasto di blocco (TB)	N.C./8,2 kΩ	N.C./8,2 kΩ	N.C./8,2 kΩ	N.C./8,2 kΩ	N.C./8,2 kΩ	N.C./8,2 kΩ
Costa sensibile (CSP)	N.C./8,2 kΩ	N.C./8,2 kΩ	N.C./8,2 kΩ	N.C./8,2 kΩ	N.C./8,2 kΩ	N.C./8,2 kΩ
Tasto di apertura (TA)						
Tasto di apertura limitata (TAL)						
Tasto di chiusura (TC)						
Tasto sequenziale (TD)						
Finecorsa meccanici						
Finecorsa elettronici (encoder)						

USCITE	PRG900CB	CC242ETOPCB	CC242EXTOPCB	CC924EFAMCB/S	CC824EINTCB	CC242EFAMCB
Elettroserratura	12Vdc	12Vdc	12Vdc			12Vdc
Lampeggiante (solo fissa)						
Lampeggiante (programmabile)						
Alimentazione lampeggiante in bassa tensione	24Vdc	24Vdc	24Vdc	24Vdc	24Vdc	24Vdc
Alimentazione lampeggiante 230Vac						
Lampada spia (solo fissa)						
Lampada spia (programmabile)						
Informazione stato finecorsa / fotocellule						
Alimentazione dispositivi esterni	24Vdc	24Vdc	24Vdc	24Vdc	24Vdc	24Vdc
Alimentazione controllata dispositivi esterni	24Vdc	24Vdc	24Vdc	24Vdc	24Vdc	24Vdc
Secondo canale radio selezionabile						

FUNZIONI DA RADIOCOMANDO	PRG900CB	CC242ETOPCB	CC242EXTOPCB	CC924EFAMCB/S	CC824EINTCB	CC242EFAMCB
Ricevente S449 integrata (300 codici)						
Multi-decodifica S504-S508-S449-S486						
Buzzer di segnalazione						
Comando radio: sequenziale						
Comando radio: programmabile						

FUNZIONI PARTICOLARI	PRG900CB	CC242ETOPCB	CC242EXTOPCB	CC924EFAMCB/S	CC824EINTCB	CC242EFAMCB
Visualizzazione a display 6 cifre						
Visualizzazione a LCD						
Visualizzazione numero di manovre						
Programmazione funzioni a dip-switch						
Programmazione funzioni a menù						
Autotest sicurezze						
Prelampeggio (fissato a 3 secondi)						
Sfasamento in apertura (fisso)						
Sfasamento in chiusura programmabile						
Luce di cortesia selezionabile						
Modalità orologio (su ingresso TA)						

Automazione con elettronica integrata

CONTROLLO MOTORE	EV0600	EV0800	EV01200	EV02000	ACEFAST	ACE601	ZEN60E	ZEN100E	STAR2E	STAR2AE
PRG LINK										
Master Slave										
Principio di calcolo della posizione ad encoder										
Principio di calcolo della posizione a tempo										
Alimentazione motore 230Vac										
Alimentazione motore 24Vdc										
Regolatore di coppia (elettronico)										
Regolazione velocità										
Rilevazione ostacolo										
Encoder										
Gestione del rallentamento soft start motore										
Funzionamento a batterie opzionale										

INGRESSI	EV0600	EV0800	EV01200	EV02000	ACEFAST	ACE601	ZEN60E	ZEN100E	STAR2E	STAR2AE
Fotocellule di inversione (FT1)										
Fotocellule di stop (FT2)	J	J	J	J	J	J+LINK			J	J
Fotocellule di inversione in apertura (FT3)										
Tasto di blocco (STP)										
Costa sensibile (C,F)	J	J	J	J					J	J
Costa sensibile in apre (BSA/CA)					J(NC)	8K2				
Costa sensibile in chiude (BSC/CC)						8K2	8K2/NC	8K2/NC		
Ingresso orologio	J	J	J	J		J			J	J
Ingresso orologio pedonale						J+LINK				
Ingresso Jolly 1 (J1/JOL)										
Tasto di apertura (PA)					PP/PA	PP/PA				
Tasto di chiusura (PC)					J (PP -> PA)	J (PP -> PA)				
Tasto di apertura limitata (PED)	J	J	J	J	J					
Tasto sequenziale passo passo (PP)										
Ingressi fincorsa (FCA/FCC)										

USCITE	EV0600	EV0800	EV01200	EV02000	ACEFAST	ACE601	ZEN60E	ZEN100E	STAR2E	STAR2AE
Elettroserratura						(US1+LINK)				
Lampeggiante (solo fissa)										
Lampeggiante (lampeggio da centrale)							(US1-230Vac)			
Alimentazione lampeggiante in bassa tensione							24Vdc - 100mA, US1 func.			
Uscita Jolly (US1)							230V			
Lampada spia (solo fissa)						(24V FT)				
Lampada spia (solo lampeggiante)						US1	(US1-230Vac)			
Uscita dry contact						US1				
Luce di cortesia						US1	(US1-230Vac)			
Alimentazione dispositivi esterni	24 Vac	24 Vac	24 Vac	24 Vac	24Vdc	24Vdc	24Vdc	24Vdc	24 Vac	24 Vac
Secondo canale radio						US1				

FUNZIONI DA RADIOCOMANDO	EV0600	EV0800	EV01200	EV02000	ACEFAST	ACE601	ZEN60E	ZEN100E	STAR2E	STAR2AE
Predisposizione ricevente OC2										
Comando sequenziale PP										
Comando sequenziale PED										

FUNZIONI PARTICOLARI	EV0600	EV0800	EV01200	EV02000	ACEFAST	ACE601	ZEN60E	ZEN100E	STAR2E	STAR2AE
Visualizzazione numero di manovre						LINK				
Allarme manutenzione (US1)						LINK				
Tasti comando a bordo scheda										
Dip-switch specifico per esclusione sicurezze										
Programmazione funzioni a dip-switch										
Prelampeggio opzionale (fissato a 5 secondi)										
Richiusura automatica anticipata con intervento FT1										

J = Funzione disponibile solo con ingresso Jolly

Automazione con elettronica integrata

CONTROLLO MOTORE	SNAP3	SNAP4	SNAP6	RAP4E	BLSTEALTH
PRG LINK					
Master Slave					
Principio di calcolo della posizione ad encoder					
Principio di calcolo della posizione a tempo					
Alimentazione motore 230Vac					
Alimentazione motore 24Vdc					
Regolatore di coppia (elettronico)					
Regolazione velocità					LINK
Rilevazione ostacolo					
Encoder					
Gestione del rallentamento soft start motore					
Funzionamento a batterie opzionale					

INGRESSI	SNAP3	SNAP4	SNAP6	RAP4E	BLSTEALTH
Fotocellule di inversione (FT1)					
Fotocellule di stop (FT2)				J	
Fotocellule di inversione in apertura (FT3)					
Tasto di blocco (STP)					
Costa sensibile (C.F.)					
Costa sensibile in apre (BSA/CA)				J(NC)	8K2
Costa sensibile in chiude (BSC/CC)	8K2/NC	8K2/NC	8K2/NC		8K2
Ingresso Jolly 1 (J1/JOL)					
Tasto di apertura (TA)				PP/PA	
Tasto di chiusura (PC)				J (PP --> PA)	
Tasto di apertura limitata (PED)					
Tasto sequenziale passo passo (PP)					
Ingressi finecorsa (FCA/FCC)					

USCITE	SNAP3	SNAP4	SNAP6	RAP4E	BLSTEALTH
Elettroserratura					
Controllo luci asta (solo barriere)					
Lampeggiante (solo fissa)					
Lampeggiante (lampeggio da centrale)	(integrato/US1)	(integrato/US1)	(integrato/US1)		
Alimentazione lampeggiante in bassa tensione					
Uscita Jolly (US1)					
Uscita dry contact	US1	US1	US1		US1
Luce di cortesia	US1	US1	US1		(US1+LINK)
Alimentazione dispositivi esterni	24Vdc	24Vdc	24Vdc	24Vdc	24Vdc
Secondo canale radio					US1

FUNZIONI DA RADIOCOMANDO	SNAP3	SNAP4	SNAP6	RAP4E	BLSTEALTH
Predisposizione ricevente OC2					
Comando sequenziale PP					
Comando sequenziale PED					
Comando apre PA					
Comando di chiusura PC					

FUNZIONI PARTICOLARI	SNAP3	SNAP4	SNAP6	RAP4E	BLSTEALTH
Visualizzazione numero di manovre					LINK
Allarme manutenzione (US1)	LINK	LINK	LINK		LINK
Tasti comando a bordo scheda					
Dip-switch specifico per esclusione sicurezze					
Programmazione funzioni a dip-switch					
Prelampeggio opzionale (fissato a 5 secondi)					
Richiusura automatica anticipata con intervento FT1					

J = Funzione disponibile solo con ingresso Jolly

Automazioni con programmatore esterno

CONTROLLO MOTORE	E124*	E224*	T101	T124	T400	T600	T624
PRG LINK							
Master Slave							
Principio di cablo della posizione (encoder/tempo)	encoder	encoder	encoder / tempo	encoder / tempo	encoder / tempo	encoder / tempo	encoder / tempo
Gestione 1 motore							
Gestione 2 motori							
Alimentazione motore 230Vac					230V - 400 V		
Alimentazione motore 24Vdc							
Regolatore di coppia (elettronico)							
Regolazione velocità							LINK
Rilevazione ostacolo							
Gestione del rallentamento soft start motore							
Funzionamento a batterie opzionale							

INGRESSI	E124*	E224*	T101	T124	T400	T600	T624
Fotocellule di inversione (FT1)							
Fotocellule di stop (FT2)			J	J	J		
Fotocellule di inversione in apertura (FT3)		J3				J2	J2
Tasto di blocco (STP)							
Costa sensibile (C.F.)			J				
Costa sensibile in apre (BSA/CA)		NC		J(NC)	8K2/NC	8K2	8K2
Costa sensibile in chiude (BSC/CC)	8K2/NC	J4-NC			8K2/NC	8K2	8K2
Ingresso orologio		J1	J		J	J1	J1
Ingresso orologio pedonale					J	LINK	LINK
Ingresso Jolly 1-2-3-4		4	1	1	1	2	2
Tasto di apertura (PA)		J1-J3		(PP/PA)	(AP)		
Tasto di chiusura (PC)		J2-J4		J (PP --> PA)	(CH)		
Tasto di apertura limitata (PED)			J	J			
Tasto sequenziale passo passo (PP)							
Ingressi finecorsa (FCA/FCC)		J1-J2-J3-J4				J1-J2 (PA-PC)	J1-J2 (PA-PC)

USCITE	E124*	E224*	T101	T124	T400	T600	T624
Elettroserratura			con modulo MES		US1		
Lampeggiante (solo fissa)							
Lampeggiante (lampeggio da centrale)	US1				US1		
Alimentazione lampeggiante in bassa tensione	24Vdc - 100mA						
Uscita Jolly (US1)							
Lampada spia (solo fissa)						US1	US1
Lampada spia (solo lampeggiante)	US1						
Lampada spia 2							
Uscita dry contact						US1	US1
Luce di cortesia	US1				US1		LINK
Alimentazione dispositivi esterni	24Vdc	24Vdc	24 Vac	24Vdc	24 Vac	24 Vac	24Vdc
Secondo canale radio						US1	US1

FUNZIONI DA RADIOCOMANDO	E124*	E224*	T101	T124	T400	T600	T624
Predisposizione ricevente OC2							
Comando sequenziale PP / PED	solo PP						
Comando apre PA / PC							

FUNZIONI PARTICOLARI	E124*	E224*	T101	T124	T400	T600	T624
Visualizzazione numero di manovre						LINK	LINK
Allarme manutenzione (US1)						LINK	LINK
Tasti comando a bordo scheda							
Dip-switch specifico per esclusione sicurezze							
Programmazione funzioni a dip-switch							
Prelampeggio opzionale (fissato a 5 secondi)							
Richiusura automatica anticipata con intervento FT1							

J = Funzione disponibile solo con ingresso Jolly

* Usare solo con motori TEN

Automazioni con programmatore esterno

CONTROLLO MOTORE	T31	T21	T1	S101B
PRG LINK				
Master Slave				
Principio di calcolo della posizione (encoder/tempo)	tempo	tempo	solo uomo presente	encoder o tempo
Gestione 1 motore				
Gestione 2 motori				
Alimentazione motore 230Vac				
Alimentazione motore 24Vdc				
Regolatore di coppia (elettronico)				
Regolazione velocità				
Rilevazione ostacolo				
Gestione del rallentamento soft start motore				
Funzionamento a batterie opzionale				

INGRESSI	T31	T21	T1	S101B
Fotocellule di inversione (FT1)				
Fotocellule di stop (FT2)				J
Fotocellule di inversione in apertura (FT3)				
Tasto di blocco (STP)				
Costa sensibile (C.F.)				J
Costa sensibile in chiude (BSC/CC)	8K2	8K2		
Ingresso orologio				J
Ingresso orologio pedonale				
Ingresso Jolly 1-2-3-4				1
Tasto di apertura (PA)	(opzione PP/PED)	(opzione PP/PED)	UP	
Tasto di chiusura (PC)	(opzione PP/PED)	(opzione PP/PED)	UP	
Tasto di apertura limitata (PED)				
Tasto sequenziale passo passo (PP)				
Ingressi finecorsa (FCA/FCC)				

USCITE	T31	T21	T1	S101B
Elettroserratura				
Lampeggiante (solo fissa)				
Lampeggiante (lampeggio da centrale)				
Uscita Jolly (US1)				
Lampada spia (solo lampeggiante)				
Lampada spia 2				
Uscita dry contact				
Luce di cortesia				
Alimentazione dispositivi esterni	24 Vac	24 Vac		24 Vac
Secondo canale radio				

FUNZIONI DA RADIOCOMANDO	T31	T21	T1	S101B
Predisposizione ricevente OC2				
Comando sequenziale PP				
Comando sequenziale PED				
Comando apre PA	(PA+PC = PP+PED)	(PA+PC = PP+PED)		
Comando di chiusura PC	(PA+PC = PP+PED)	(PA+PC = PP+PED)		

FUNZIONI PARTICOLARI	T31	T21	T1	S101B
Visualizzazione numero di manovre				
Allarme manutenzione (US1)				
Tasti comando a bordo scheda				
Dip-switch specifico per esclusione sicurezze				
Programmazione funzioni a dip-switch				
Prelampeggio opzionale (fissato a 5 secondi)				
Richiusura automatica anticipata con intervento FT1				

J = Funzione disponibile solo con ingresso Jolly



Grazie per aver scelto
un prodotto Cardin.

—

Un prodotto Cardin scivola con
grazia tra le cose che ti appartengono.
È un valore vero perché si inserisce
in modo discreto tra oggetti usuali a cui sai di non poter
rinunciare.

Un prodotto Cardin ha un cuore semplice.





CARDIN ELETTRONICA s.p.A
Via del lavoro, 73 - Z.I. Cimavilla
31013 Codognè (TV) Italy
GPS 45.864, 12.375
Tel: (+39) 04 38 40 40 11
Fax: (+39) 04 38 40 18 31
E-mail (ITALY): sales.office.it@cardin.it
E-mail (EUROPE): sales.office@cardin.it
<http://www.cardin.it>

CARDIN HOTLINE ITALY
04 38 40 41 50



CARDIN ELETTRONICA FRANCE SARL
333, AVENUE MARGUERITE PEREY
77127 LIEUSAIN CEDEX
TÉL: +33 (0)1 60 60 39 34
FAX: +33 (0)1 60 60 39 62
[HTTP:// WWW.CARDIN.FR](http://www.CARDIN.FR)

CARDIN HOTLINE FRANCE
0892 68 67 07



CARDIN ELETTRONICA BELGIUM SA
ACACIASTRAAT 18B
B-2440 GEEL
TÉL: +32 (0)14 368 368
FAX: +32 (0)14 368 370
[HTTP:// WWW.CARDIN.BE](http://www.CARDIN.BE)

CARDIN HOTLINE BELGIUM
014 368 368



CARDIN ELETTRONICA DEUTSCHLAND GMBH
NEUFÄHRNER STR, 12B
D-85375 NEUFÄHRN/GRÜNECK
TEL: +49 (0)8165/9458-77
FAX: +49 (0)8165/9458-78
[HTTP:// WWW.CARDIN-DE.DE](http://www.CARDIN-DE.DE)

CARDIN HOTLINE DEUTSCHLAND
0172 674 22 56



CONCEIVED IN CARDIN

